

ALFIX®

Ansvarlig styrke

DK Forsegling ved gulvafløb

SE Försegling mot golvbrunnar

NO Forsegling ved sluk

GB Sealing around floor drains



DK

Dansk produktion &
familieejede siden 1963

DK

ETA systemafprøvninger

Alfix anvender Eta systemafprøvninger som dokumentation for vandtætning af vådrum med fliser. Forsegling og tilslutning mod gulvafløb testes individuelt og afhængig af afløbstype også med placering i hjørner eller langs vægge.

I særskilte brochurer beskrives udførelse af vandtætning, forsegling og flisemontering som et sammenhørende systemkit.

Vandtætning udføres enten med en flydende 1- eller 2-komponent tætningsmasse (smøremembran), eller med en banemembran der monteres i 2-komponent tætningsmasse (foliesystem).

Hvert system har en ETA, European Technical Assessment, der opfylder de europæiske krav og med tilpasning til de nationale krav til hvert af de nordiske lande.

Anvendelsesområdet er vådrum i boliger, hoteller og andre vådrum i såvel nye boliger som ved renovering, og gælder for overflader med keramiske fliser eller natursten.

CE-mærkning og kvalitetskontrol

Produkterne er CE-mærkede i henhold til Byggevarerforordningen (CPR) med tilhørende ydeevneerklæring (DOP), og produkterne er certificerede med løbende inspektion og kontrol af Dancert. DK: Træbjælkekonstruktion med MK-godkendelse: Alfix PlaneMix 80 gulvkonstruktion, MK 7.21/1700.

Miljø

Produkterne er testet af et uafhængigt/akkrediteret laboratorium, opfylder EC 1 plus kravene og er registreret i BASTA-systemet, SundaHus, Byggarubedømmingen samt deklareret iht. Svanemærkningens miljøkrav. Opfylder SINTEF Byggeforsk tillægskrav for opnåelse af TG. Indeholder ikke stoffer fra REACH's kandidatliste om farlige stoffer reguleret i Annex XIV.

NO

ETA-systemtester

Alfix bruker ETA-systemtester som dokumentasjon for vanntetting av våtrom med fliser. Forsegling og tilkobling mot sluk testes individuelt, og avhengig av sluktype også med plassering i hjørner eller langs vegger.

I spesielle brosjyrer beskrives utførelse av vanntetting, forsegling og flismontering som et samlet systemsett.

Vanntetting utføres enten med en flytende 1- eller 2-komponents tetningsmasse (påstrykningsmembran), eller med en banemembran som monteres i 2-komponent tetningsmasse (foliesystem).

Hvert system har en ETA, European Technical Assessment som oppfyller europeiske krav og med tilpasning til de nasjonale kravene i hvert av de nordiske landene.

Bruksområdet er våtrom i boliger, hoteller og andre våtrom i så vel nybygg som til oppussing og gjelder for overflater med keramiske fliser eller naturstein.

CE-merking og kvalitetskontroll

Produktene er CE-merket i henhold til Byggevarerforordningen (CPR) med tilhørende yteevneerklæring (DOP), og produktene er sertifisert med løpende inspeksjon og kontroll av Dancert. NO: registrert på FAGRÅDET for våtrom (FFV)s liste over anbefalt produkt i henhold til Byggebransjens våtromsnorm (BVN).

Miljø

Produktene er testet av et uavhengig/akkrediteret laboratorium og oppfyller EC 1 pluss-kravene og er registrert i BASTA-systemet, SundaHus, Byggarubedømmingen samt deklareret iht. Svanemærkingens miljøkrav. Opfylder SINTEF Byggeforsk tillægskrav for oppnåelse av TG. Inneholder ikke stoffer fra REACH' kandidatliste om farlige stoffer reguleret i Annex XIV.

SE

ETA systemtester

Alfix använder ETA systemtester som dokumentation för vattentätning av våtrum med kakel. Försegling och förslutning mot golvvlopp testas individuellt och oberoende av avloppstypen även med placering i hörn eller längs väggar.

I särskilda broschyrer beskrivs utförandet av vattentätning, försegling och kakelsättning som ett sammanhörande system.

Vattentätning utförs antingen med en flytande 1- eller 2-komponents tätningsmassa (rollade system) eller med en membranduk som monteras i 2-komponents tätningsmassa (foliesystem).

Alla system har en ETA, European Technical Assessment, som uppfyller de europeiska kraven och med anpassning till de nationella kraven i de nordiska länderna.

Användningsområdet är våtrum i bostäder, hotell och våtrum i såväl nya bostäder som vid renovering och gäller för ytor med keramiska kakel eller natursten.

CE-märkning och kvalitetskontroll

Produkterna är CE-märkta enligt byggmaterieförordningen (CPR) med tillhörande prestandadeklaration (DOP) och produkterna är certifierade med löpande inspektion av Dancert. SE: För golvvlopp avsedda för placering längs väggar finns särskilda svenska SP-godkännandecertifikat.

Miljö

Produkterna är testade av ett oberoende/akkrediterat laboratorium och uppfyller kraven för EC 1 plus och är registrerat i Basta-systemet, SundaHus, Byggarubedømmingen samt deklarerat enligt miljökrav för Svanemärkning. Opfyller SINTEF Byggeforsk tillägskrav för att uppnå TG. Innehåller inte ämnen från REACH kandidatförteckning om farliga ämnen som regleras i bilaga XIV.

GB

ETA system tests

Alfix uses ETA system tests to document the waterproofing of wet rooms with tiles. Sealing and connection around floor drains are individually tested and, depending on drain type, also include placement in corners or along walls.

Separate brochures describe the execution of the waterproofing, tanking and tiling as an accompanying system kit. Waterproofing is done either with a rollable one or two-part tanking system (liquid membrane), or with a waterproofing membrane laid on a two-part tanking system (sheeting system).

Each system is backed by a European Technical Assessment (ETA) which meets European requirements and is adapted to national requirements for each Nordic country.

The range of application is wet rooms in homes, hotels and other wet rooms in both new and refurbished dwellings and applies to surfaces comprising ceramic tiles or natural stone.

CE marking and quality control

The products are CE marked in accordance with the Construction Product Regulation (CPR) and the associated Declaration of Performance (DOP); also, the products are certified with ongoing inspection and control by Dancert.

Environment

The products have been tested by an independent/ accredited laboratory and meet the EC 1 plus requirements and are registered in the BASTA system, SundaHus, Byggarubedømmingen and labelled pursuant to the environmental requirements of the Nordic Swan Ecolabel.

The products meet the SINTEF Building Research Design Guides for achieving TG approval. It does not contain substances from REACH's shortlist of dangerous substances, regulated in Annex XIV.

	Alfix A/S H.C. Ørsteds Vej 11-13 DK-6000 Kolding alfix.com 10 1073-CPR-314-2 14 1073-CPR-314-3	Alfix 1K ETA-09/0048 ETA-11/0501 Ydeevneerklæring nr. 17
--	--	---

	Alfix A/S H.C. Ørsteds Vej 11-13 DK-6000 Kolding alfix.com 10 1073-CPR-314-1 14 1073-CPR-314-3	Alfix 2K ETA-09/0047 ETA-11/0501 Ydeevneerklæring nr. 18
--	--	---

	Alfix A/S H.C. Ørsteds Vej 11-13 DK-6000 Kolding alfix.com 10 1073-CPR-314-1 14 1073-CPR-314-3	Alfix VådrumsPrimer ETA-09/0047 ETA-09/0048 ETA-11/0501 Ydeevneerklæring nr. 19
--	--	--

	Alfix A/S H.C. Ørsteds Vej 11-13 DK-6000 Kolding alfix.com 14 1073-CPR-314-3	Alfix Banemembran ETA-11/0051 Ydeevneerklæring nr. 21
--	--	--





①



- DK** Flydende system
- NO** Påstryknings system
- SE** Rollade system
- GB** Liquid membrane system

ACO ShowerDrain	6
Blücher Waterline	7
Blücher Drain Trio	8
Blücher	9
Faluplast	10
Geberit	11
Geberit Cleanline	12
Jafo	13
Joti	14
Purus	15
Purus Corner	16
Purus Line	17
Unidrain 1000/1100	18
Unidrain Shower Line	20

②



- DK** Folie system
- NO** Folie system
- SE** Folie system
- GB** Foil system

Blücher	22
Blücher	23
Blücher Waterline	24
Clamping ring	24
Blücher Waterline	25
Blücher Drain Multi Trio	26
Faluplast	27
Faluplast	28
Geberit	29
Geberit	30
Geberit Cleanline	31
Jafo	32
Jafo	33
Purus	34
Purus	35
Purus S-serie/Joti	36
Purus S-serie/Joti	37
Purus Corner	38
Purus Line	39
Unidrain 1000 / 1100 / 3002	40
Unidrain 2000	41

DK

NO

SE

GB



Alfix VådrumsPrimer
Til fugtbeskyttelse af sugende underlag.

Alfix VåtromsPrimer
Til fuktbeskyttelse av sugende underlag.

Alfix Vattenspärr
Används som förbehandling och fuktskydd på sugande underlag.

Alfix Sealing Primer
For moisture protection of absorbent surfaces.



Alfix Afløbsmanchet
Til vandtæt forsegling omkring gulvafløb med krave. Hæfter til plast og metal, beton mv.
Standard: 33 x 32 cm
Type H: 40 x 40 cm
Type L: 30 x 120 cm
Seal-Mat 40x40 cm

Alfix Slukmansjett
Til vanntett forsegling omkring sluk med flens. Hæfter til plast og metall, betong mv.
Standard: 33 x 32 cm
Type H: 40 x 40 cm
Type L: 30 x 120 cm
Seal-Mat 40x40 cm

Alfix Brunnsmanschett
För vattentät forsegling vid golvbrunn. Häftar till plast, metall, betong mm.
Standard: 33 x 32 cm
Typ H: 40 x 40 cm
Typ L: 30 x 120 cm
Seal-Mat 40x40 cm

Alfix Drain mat
For waterproof tanking around floor drains.
Standard: 33 x 32 cm
Type H: 40 x 40 cm
Type L: 30 x 120 cm
Seal-Mat 40x40 cm



Alfix Seal-Strip
Til elastisk forsegling af samlinger mellem forskellige byggematerialer fx mellem væg og gulv samt omkring installationer.

Alfix Seal-Strip
Til elastisk forsegling av sammenføyninger mellom forskjellige byggematerialer, som f.eks. mellom vegg og gulv samt omkring installasjoner.

Alfix Seal-Strip
För forsegling vägg/golv samt tillverkning av rörmanchetter enligt anvisning.

Alfix Seal-Strip
Is a self-adhesive sealing tape for elastic sealing of joints.



1K Tætningsmasse
Flydende 1-komponent tætningsmasse til vandtætning af underlag.

1K Tetningsmasse
Flytende 1-komponent tetningsmasse til vanntetting av underlag.

1K Tätningsmassa
Flytande 1-komponent tätningsmassa för vattentätning av underlag.

1K Sealing Membrane
Liquid 1-part tanking system for waterproofing substrates.



2K Tætningsmasse
Flydende 2-komponent hurtighærdende tætningsmasse til vandtætning af underlag.

2K Tetningsmasse
Flytende 2-komponent hurtighærdende tetningsmasse til vanntetting av underlag.

2K Tätningsmassa
2-komponent tätningsmassa för vattentätning av underlag.

2K Sealing Membrane
liquid 2-part tanking system for waterproofing substrates.



Alfix Banemembran Pro
Diffusionstæt banemembran. Til vandtætning af underlag inden opsætning/-lægning af fliser.

Alfix Banemembran Pro
Diffusjonstett banemembran. Til vanntetting av underlag før oppsetning/legging av fliser.

Alfix Våtrumsmatta Pro
Diffusionstätt våtrumsmatta. För vattentätning av underlag före installation/läggning av kakel.

Alfix Waterproofing membrane Pro
Diffusion resistant polyethylene sheet. For waterproofing substrates under ceramic tile installations.

1



DK Flydende system

NO Påstryknings system

SE Rollade system

GB Liquid membrane system





Standard: 33 x 32 cm
alt. Type H: 40 x 40 cm

DK Afløbsmanchet **SE** Brunnsmanschett
NO Slukmansjett **GB** Drain mat

DK Flydende system

NO Påstryknings system

SE Rollade system

GB Liquid membrane system

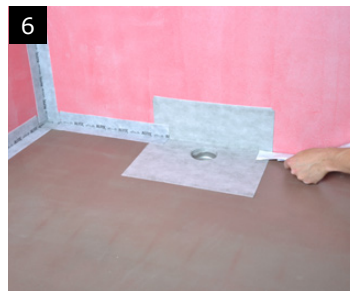
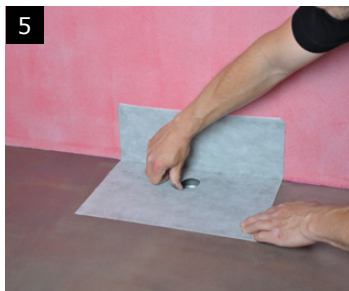
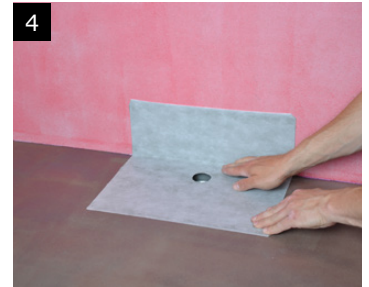

DK

1. Montering i henhold til leverandørens anvisninger.
2. Priming af underlaget, lad tørre.
3. Rengør afløbets flange for primer, olierester og andre urenheder. Affedt med acetone eller sprit.
4. Montering af Alfix Afløbsmanchet. Monteres med 100 mm opkant på væg.
5. Tryk afløbsmanchetten hårdt mod afløbets inderkrave.
6. Montering af Alfix Seal-Strip i overgang væg/gulv med ca. 50 mm overlap ved manchett.
7. Påføring af Alfix tætningsmasse.

NO

1. Montering i henhold til leverandørens anvisninger.
2. Priming av underlaget, la tørke.
3. Rengjør slukets flens for støv, primer, oljerester og sementslam. Avfetta med aceton eller sprit.
4. Montering av Alfix Slukmansjett. Monteres med 100 mm oppkant på vegg.
5. Trykk slukmansjetten hardt mot slukets indre krage.
6. Montering av Alfix Seal-Strip i overgang vegg/gulv med ca. 50 mm overlapping ved mansjett.
7. Påføring av Alfix tetningsmasse.

SE

1. Montering enligt leverantörens anvisningar
2. Priming av underlaget, låt torka.
3. Rengör brunnens säte/fläns för damm, primer, olje och cementslam. Avfetta med aceton, rödsprit eller likn.
4. Montering av Alfix Brunnsmanschett. Monteras med 100 mm uppvik på vägg.
5. Tryck brunnsmanschetten hårt mot brunnens innerfläns.
6. Montering av Alfix Seal-Strip i övergang vägg/golv med ca 50 mm överlap vid manchett.
7. Påføring av Alfix tætningsmasse

GB

1. Mounting according to the supplier's instructions
2. Priming of the substrate, allow to dry.
3. Clean the drain flange to remove dust, primer, oil residues and concrete sludge. Degrease with acetone or methylated spirits.
4. Mounting of Alfix Drain mat. Mount with 100 mm upturned edge on wall.
5. Press the drain mat firmly against the drain's inner collar
6. Mounting of Alfix Seal-Strip in the transition wall/floor with a roughly 50 mm overlap along the mat.
7. Application of Alfix Sealing Membrane



Type L: 30 x 120 cm

- DK** Afløbsmanchet **SE** Brunnsmanschett
- NO** Slukmansjett **GB** Drain mat

DK Flydende system

NO Påstryknings system

SE Rollade system

GB Liquid membrane system



DK

1. Montering i henhold til leverandørens anvisninger
2. Priming af underlaget, lad tørre.
3. Rengør afløbets flange for støv, primer, olierester og cementslam. Affedt med acetone eller sprit.
4. Montering af Alfix afløbsmanchet eller Alfix Seal-Strip på gulvet lige over afløbet evt. med opbukket kant på væg.
5. Skær hul i afløbsmanchet/Seal-Strip langs afløbets inderkant
6. Tryk afløbsmanchetten hårdt mod afløbets inderkrave.
7. Påføring af Alfix 1K Tætningsmasse eller 2K Tætningsmasse.

NO

1. Montering i henhold til leverandørens anvisninger
2. Priming av underlaget, la tørke.
3. Rengjør slukets flens for støv, primer, oljerester og sementslam. Avfett med aceton eller sprit.
4. Montering av Alfix Slukmansjett eller Alfix Seal-Strip på gulvet like over sluket, ev. med oppbukket kant på vegg.
5. Skjør hull i slukmansjett/Seal-Strip langs indre kant av sluket
6. Trykk slukmansjetten hardt mot slukets indre krage
7. Påføring av Alfix 1K Tætningsmasse eller 2K Tætningsmasse.

SE

1. Montering enligt leverantörens anvisningar
2. Primning av underlaget, låt torka.
3. Rengör brunnens säte/fläns för damm, primer, olje och cementslam. Avfetta med aceton, rödsprit eller likn.
4. Montering av Alfix Brunnsmanschett eller Alfix Seal-Strip. Monteras rätt över brunnen. Evt med uppvik på väggen.
5. Skär ut hål i brunnsmanschett/Seal-Strip, längs brunnens innerkant.
6. Tryck brunnsmanschetten hårt mot brunnens innerfläns.
7. Påføring av Alfix 1K Tåtningsmassa eller 2K Tåtningsmassa.

GB

1. Mounting according to the supplier's instructions
2. Priming of the substrate, allow to dry.
3. Clean the drain flange to remove dust, primer, oil residues and concrete sludge. Degrease with acetone or methylated spirits.
4. Mounting of Alfix Drain mat or Alfix Seal-Strip on the floor right over the drain, possibly with an upturned edge on the wall.
5. Cut a hole in the drain mat/Seal-Strip along the inner edge of the drain
6. Press the drain mat firmly against the inner collar of the drain.
7. Application of Alfix 1K Sealing Membrane or 2K Sealing Membrane.



Type H: 40 x 40 cm

DK Afløbsmanchet SE Brunnsmanschett
NO Slukmansjett GB Drain mat

DK Flydende system

NO Påstryknings system

SE Rollade system

GB Liquid membrane system

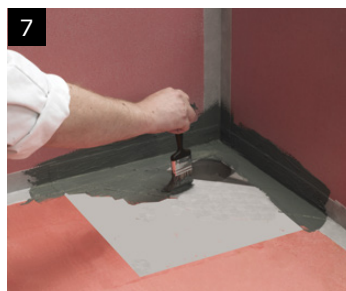

DK

1. Montering i henhold til leverandørens anvisninger.
2. Primning af underlaget, lad tørre.
3. Rengør afløbets flange for støv, primer, olierester og cementslam. Affedt med acetone eller sprit.
4. Montering af Alfix Afløbsmanchet med 50 mm opbuktet kant på væg eller Alfix Seal-Strip.
5. Skær hul i afløbsmanchet langs inderkant.
6. Tryk afløbsmanchetten hårdt mod afløbets inderkrave.
7. Påføring af Alfix 1K Tætningsmasse eller 2K Tætningsmasse.

NO

1. Montering i henhold til leverandørens anvisninger
2. Priming av underlaget, la tørke.
3. Rengjør slukets flens for støv, primer, oljerester og sementslam. Avfetta med aceton eller sprit.
4. Montering av Alfix Slukmansjett med 50 mm oppbuktet kant på vegg eller Alfix Seal-Strip.
5. Skjær hull i slukmansjetten langs indre kant.
6. Trykk slukmansjetten hardt mot slukets indre krage.
7. Påføring av Alfix 1K Tætningsmasse eller 2K Tætningsmasse.

SE

1. Montering enligt leverantörens anvisningar
2. Primning av underlaget, låt torka.
3. Rengör brunnens säte/fläns för damm, primer, olje och cementslam. Avfetta med aceton, rödsprit eller likn.
4. Montering av Alfix Brunnsmanschett. Monteras med 50 mm uppvik på vägg.
5. Skär ut håll i brunnsmanschett, längs innerkant.
6. Tryck brunnsmanschetten hårt mot brunnens innerfläns.
7. Påføring av Alfix 1K Tætningsmasse eller 2K Tætningsmasse.

GB

1. Mounting according to the supplier's instructions.
2. Priming of the substrate, allow to dry.
3. Clean out the drain flange to remove dust, primer, oil residues and cement sludge. Degrease with acetone or methylated spirits.
4. Mounting of Alfix Drain mat with 50 mm upturned edge on wall or Alfix Seal-Strip.
5. Cut a hole in the drain mat along the inner edge.
6. Press the drain mat firmly against the inner collar of the drain.
7. Application of Alfix 1K Sealing Membrane or 2K Sealing Membrane.



Standard: 33 x 32 cm
alt. Type H: 40 x 40 cm

DK Afløbsmanchet **SE** Brunnsmanschett
NO Slukmansjett **GB** Drain mat

DK Flydende system

NO Påstryknings system

SE Rollade system

GB Liquid membrane system

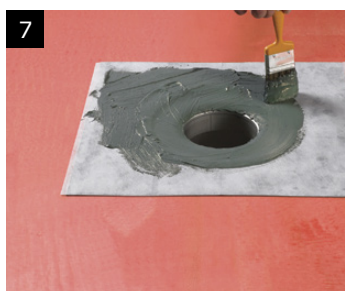
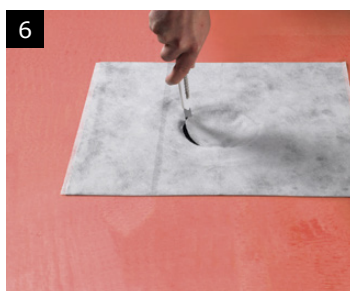
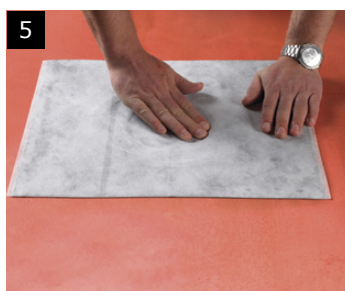
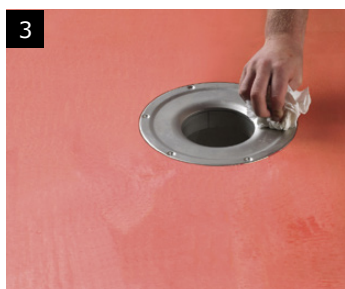

DK

1. Montering i henhold til leverandørens anvisninger
2. Priming af underlaget, lad tørre.
3. Rengør afløbets flange for støv, primer, olierester og cementslam. Affedt med acetone eller sprit.
4. Montering af Alfix Afløbsmanchet
5. Marker hul.
6. Skær hul i afløbsmanchet langs innerkant
7. Påføring af Alfix 1K Tætningsmasse eller 2K Tætningsmasse.

NO

1. Montering i henhold til leverandørens anvisninger
2. Priming av underlaget, la tørke.
3. Rengjør slukets flens for støv, primer, oljerester og sementslam. Avfett med acetone eller sprit.
4. Montering av Alfix Slukmansjett
5. Marker hullet.
6. Skjær hull i slukmansjetten langs indre kant
7. Påføring av Alfix 1K Tetningsmasse eller 2K Tetningsmasse.

SE

1. Montering enligt leverantörens anvisningar
2. Primning av underlaget, låt torka.
3. Rengör brunnens säte/fläns för damm, primer, olje och cementslam. Avfetta med acetone, rödsprit eller likn.
4. Montering av Alfix Brunnsmanschett rätt över brunnen.
5. Markera brunnans hål.
6. Skär ut hål i brunnsmanschett, längs innerkant.
7. Påføring av Alfix 1K Tätningssmassa eller 2K Tättningssmassa.

GB

1. Mounting according to the supplier's instructions.
2. Priming of the substrate, allow to dry.
3. Clean out the drain flange to remove dust, primer, oil residues and cement sludge. Degrease with acetone or methylated spirits.
4. Mounting of Alfix Drain mat.
5. Mark out a hole.
6. Cut a hole in the drain mat along the inner edge
7. Application of Alfix 1K Sealing Membrane or 2K Sealing Membrane.



Standard: 33 x 32 cm
alt. Type H: 40 x 40 cm

DK Afløbsmanchet **SE** Brunnsmanschett
NO Slukmansjett **GB** Drain mat

DK Flydende system

NO Påstryknings system

SE Rollade system

GB Liquid membrane system

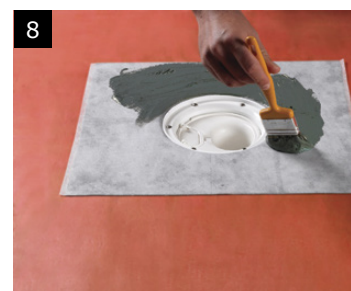

DK

1. Montering i henhold til leverandørens anvisninger.
 2. Primning af underlaget, lad tørre.
 3. Rengør afløbets flange for støv, primer, olierester og cementslam. Affedt med acetone eller sprit.
 4. Placer Faluplast skabelonen, den runde del, i afløbet.
 5. Montering af Alfix Afløbsmanchet.
 6. Udskær hul med Faluplast værktøjet langs afløbets inderkant.
 7. Fjern Faluplast skabelonen og monter klemringen.
- OBS! Diagonal fastskruing!**
8. Afløbsmanchetten forseglas med Alfix 1K Tætningsmasse eller 2K Tætningsmasse.

NO

1. Montering i henhold til leverandørens anvisninger.
 2. Priming av underlaget, la tørke.
 3. Rengjør slukets flens for støv, primer, oljerester og sementslam. Avfett med acetone eller sprit.
 4. Plasser Faluplast-sjablonen, den runde delen, i sluket.
 5. Montering av Alfix Slukmansjett.
 6. Skjær ut hull med Faluplast-verktøyet langs indre kant av sluket.
 7. Fjern Faluplast-sjablonen og monter klemringen.
- OBS! Diagonal fastskruing!**
8. Slukmansjetten forseglas med Alfix 1K Tætningsmasse eller 2K Tætningsmasse.

SE

1. Montering enligt leverantörens anvisningar.
 2. Primning av underlaget, låt torka.
 3. Rengör brunnens säte/fläns för damm, primer, olje och cementslam. Avfetta med acetone, rödsprit eller likn.
 4. Placera Faluplast skärmallen, den runda delen, i brunnen.
 5. Montering av Alfix Brunnsmanschett rätt över brunnen.
 6. Skär ut hålet enligt Faluplast skärmallsinstruktionen.
 7. Ta bort skärmallen och montera klämringen.
- OBS! diagonal fastskruvning!**
8. Slutligen forseglas brunnsmanschetten med Alfix 1K Tætningsmasse eller 2K Tætningsmasse.

GB

1. Mounting according to the supplier's instructions.
 2. Priming of the substrate, allow to dry.
 3. Clean out the drain flange to remove dust, primer, oil residues and cement sludge. Degrease with acetone or methylated spirits.
 4. Place the round section of the Faluplast template in the drain.
 5. Mounting of Alfix Drain mat.
 6. Cut a hole with the Faluplast tool along the inner edge of the drain.
 7. Remove the Faluplast template and install the clamping ring.
- NOTE! Diagonal fixation!**
8. Seal the drain mat with Alfix 1K Sealing Membrane or 2K Sealing Membrane.



DK Flydende system

NO Påstryknings system

SE Rollade system

GB Liquid membrane system



DK

1. Montering i henhold til leverandørens anvisninger.
2. Primning af underlaget, lad tørre.
3. Geberit beskyttelshætte fjernes og det kontrolleres at der er primet helt ind til den fabriksmonterede afløbsmanchet.
4. Manchetten monteres i Alfix 1K Tætningmasse. Anvend blød plastsparkel for at udglatte og opnå fuld kontakt med underlaget.
5. Påføring af Alfix 1K Tætningmasse.

NO

1. Montering i henhold til leverandørens anvisninger
2. Priming av underlaget, la tørke.
3. Geberit-beskyttelshetten fjernes. Kontroller at det er primet helt inn til den fabrikkmonterte slukmansjetten.
4. Mansjetten monteres i Alfix 1K Tettingmasse. Bruk myk plastsparkel for å glatte og oppnå full kontakt med underlaget.
5. Påføring av Alfix 1K Tetningsmasse.

SE

1. Montering enligt leverantörens anvisningar.
2. Primning av underlag, låt torka.
3. Geberit skyddskåpa avlägsnas och det primas enda intill brunsmanschetten.
4. Vik ut den fabriksmonterade brunsmanschett och montera den i Alfix 1K Tätningmassa. Släta brunsmanschetten noggrant med en mjuk plastspackel, för att släta ut och uppnå full kontakt med underlaget.
5. Påføring av Alfix 1K Tätningmassa.

GB

1. Mounting according to the supplier's instructions.
2. Priming of the substrate, allow to dry.
3. Remove the Geberit protective cover and make sure it is fully primed all the way up to the factory-mounted drain mat.
4. Mount the mat in the Alfix 1K Sealing Membrane. Use a soft plastic filling knife to smooth out and achieve full contact with the substrate.
5. Apply Alfix 1K Sealing Membrane.



DK Flydende system

NO Påstryknings system

SE Rollade system

GB Liquid membrane system

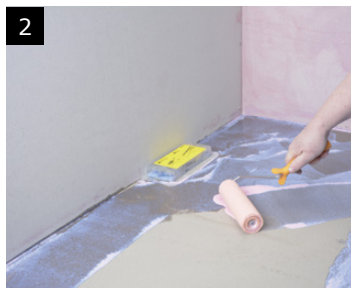

DK

1. Montering i henhold til leverandørens Anvisninger.
2. Priming af underlaget, lad tørre.
3. Geberit beskyttelshætte fjernes og det kontrolleres at der er primet helt ind til den fabriksmonterede afløbsmanchet.
4. Manchetten monteres i Alfix 1K Tætningmasse. Anvend blød plastsparkel for at udglatte og opnå fuld kontakt med underlaget.
5. Monter Alfix Armeringsvæv med 20 mm overlap og påfør Alfix 1K Tætningmasse.

NO

1. Montering i henhold til leverandørens anvisninger
2. Priming av underlaget, la tørke.
3. Geberit-beskyttelshetten fjernes. Kontroller at det er primet helt inn til den fabrikkmonterte slukmansjetten.
4. Mansjetten monteres i Alfix 2K Tetningmasse. Bruk myk plastsparkel for å glatte og oppnå full kontakt med underlaget.
5. Monter Alfix Armeringsvæv med 20 mm overlapping og påfør Alfix 1K Tetningsmasse.

SE

1. Montering enligt leverantörens anvisningar.
2. Priming av underlag, låt torka.
3. Geberit skyddskåpa avlägsnas och det primas enda intill brunnsmanschetten.
4. Vik ut den fabriksmonterade brunnsmanschett och montera den i Alfix 2K Tätningmassa. Slåta brunnsmanschetten noggrant med en mjuk plastspackel, för att släta ut och uppnå full kontakt med underlaget.
5. Monter Alfix Armeringsremsa med 20 mm överlapp och påför Alfix 1K Tätningmasse

GB

1. Mounting according to the supplier's instructions.
2. Priming of the substrate, allow to dry.
3. Remove the Geberit protective cover and make sure it is fully primed all the way up to the factory-mounted drain mat.
4. Mount the mat in the Alfix 2K Sealing Membrane. Use a soft plastic filling knife to smooth out and achieve full contact with the substrate.
5. Lay Alfix Reinforcing strip with a 20 mm overlap and apply Alfix 1K Sealing Membrane.



Standard: 33 x 32 cm
alt. Type H: 40 x 40 cm

DK Afløbsmanchet **SE** Brunnsmanschett
NO Slukmansjett **GB** Drain mat

DK Flydende system

NO Påstryknings system

SE Rollade system

GB Liquid membrane system

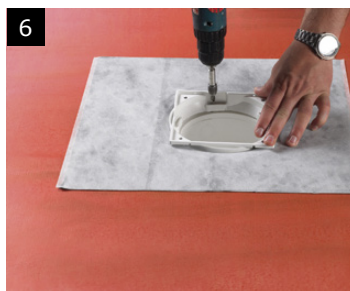
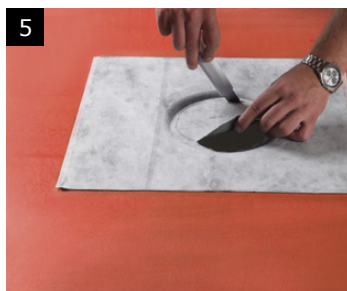
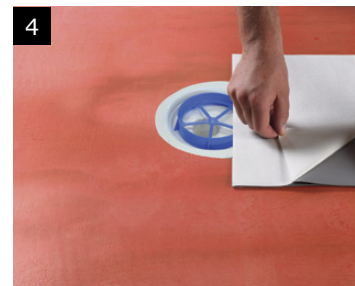

DK

1. Montering i henhold til leverandørens anvisninger
2. Priming af underlaget, lad tørre.
3. Rengør afløbets flange for støv, primer, olie rester og cementslam. Affedt med acetone eller sprit.
4. Placer Jafo skabelonen i afløbet og monter Alfix Afløbsmanchet.
5. Udskær hul langs afløbets inderkant.
6. Monter klinkerrammens underdel.
OBS! Diagonal fastskruining! O-ring anvendes ikke.
7. Påføring af Alfix 1K Tætningsmasse eller 2K Tætningsmasse.

NO

1. Montering i henhold til leverandørens anvisninger
2. Priming av underlaget, la tørke.
3. Rengjør slukets flens for støv, primer, oljerester og sementslam. Avfett med aceton eller sprit.
4. Plasser Jafo-sjablonen i sluket og monter Alfix Slukmansjett.
5. Skjær ut hull langs indre kant av sluket.
6. Monter underdelen av klinkerrammen.
OBS! Diagonal fastskruing! O-ring brukes ikke.
7. Påføring av Alfix 1K Tetningsmasse eller 2K Tetningsmasse.

SE

1. Montering enligt leverantörens anvisningar
2. Priming av underlaget, låt torka.
3. Rengör brunnens säte/fläns för damm, primer, olje och cementslam. Avfetta med aceton, rödsprit eller likn.
4. Placera Jafo skärmallen i golvbrunnen och montera Alfix Brunnsmanschett rätt över brunnen.
5. Skär ut håll i brunnsmanschett, längs innerkant.
6. Montering av klinkerramens underdel.
OBS! diagonal fastskruvning! O-ring används ej.
7. Påföring av Alfix 1K Tätningsmassa eller 2K Tätningsmassa.

GB

1. Mounting according to the supplier's instructions.
2. Priming of the substrate, allow to dry.
3. Clean out the drain flange to remove dust, primer, oil residues and cement sludge. Degrease with acetone or methylated spirits.
4. Place the Jafo template in the drain and mount the Alfix Drain mat.
5. Cut a hole along the inner edge of the drain.
6. Install the lower section of the clinker frame.
NOTE! Diagonal fixation! Do not use an O-ring.
7. Application of Alfix 1K Sealing Membrane or 2K Sealing Membrane.



Standard: 33 x 32 cm
alt. Type H: 40 x 40 cm

DK Afløbsmanchet **SE** Brunnsmanschett
NO Slukmansjett **GB** Drain mat

DK Flydende system

NO Påstryknings system

SE Rollade system

GB Liquid membrane system

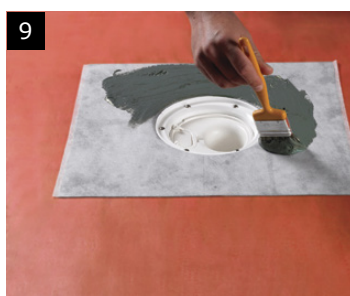
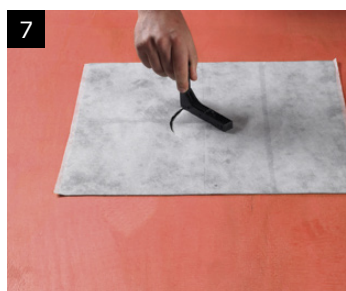
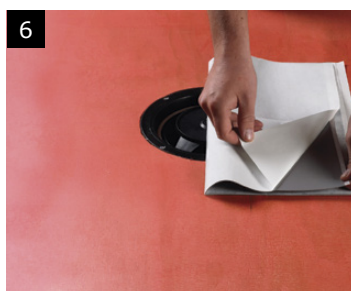
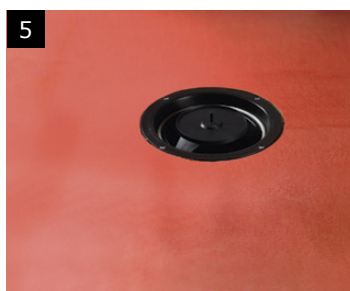
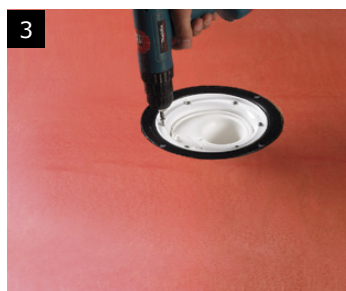

DK

1. Montering i henhold til leverandørens anvisninger
 2. Priming af underlaget, lad tørre.
 3. Fjern klemringen.
 4. Rengør afløbets flange for støv, primer, olierester og cementslam. Affedt med acetone eller sprit.
 5. Placer Joti knivens fod i afløbet.
 6. Montering af Alfix Afløbsmanchet.
 7. Skær hul med Joti kniven
 8. Montering af klemring.
- OBS! Diagonal fastskruvning!**
9. Påføring af Alfix 1K Tætningsmasse eller 2K Tætningsmasse.

NO

1. Montering i henhold til leverandørens anvisninger
 2. Priming av underlaget, la tørke.
 3. Fjern klemringen.
 4. Rengjør slukets flens for støv, primer, oljerester og sementslam. Avfett med acetone eller sprit.
 5. Plasser Joti-knivens fot i sluket.
 6. Montering av Alfix Slukmansjett.
 7. Skjær hull med Joti-kniven
 8. Montering av klemring.
- OBS! Diagonal fastskruing!**
9. Påføring av Alfix 1K Tætningsmasse eller 2K Tætningsmasse.

SE

1. Montering enligt leverantörens anvisningar
 2. Primning av underlaget, låt torka.
 3. Ta bort klämringen.
 4. Rengör brunnens säte/fläns för damm, primer, olje och cementslam. Avfetta med acetone, rödsprit eller likn.
 5. Placera Joti knivens fot i brunnen
 6. Montering av Alfix Brunnsmanschett rätt över brunnen
 7. Skär ut hål med Joti kniven
 8. Montering av klämring.
- OBS! diagonal fastskruvning!**
9. Påføring av Alfix 1K Tætningsmasse eller 2K Tætningsmasse.

GB

1. Mounting according to the supplier's instructions.
 2. Priming of the substrate, allow to dry.
 3. Remove the clamping ring.
 4. Clean out the drain flange to remove dust, primer, oil residues and cement sludge. Degrease with acetone or methylated spirits.
 5. Place the Joti knife's base in the drain.
 6. Mounting of Alfix Drain mat.
 7. Cut a hole with the Joti knife
 8. Installation of clamping ring.
- NOTE! Diagonal fixation!**
9. Application of Alfix 1K Sealing Membrane or 2K Sealing Membrane.



Standard: 33 x 32 cm
alt. Type H: 40 x 40 cm

DK Afløbsmanchet **SE** Brunnsmanschett
NO Slukmansjett **GB** Drain mat

DK Flydende system

NO Påstryknings system

SE Rollade system

GB Liquid membrane system

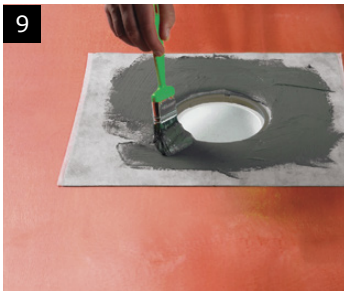
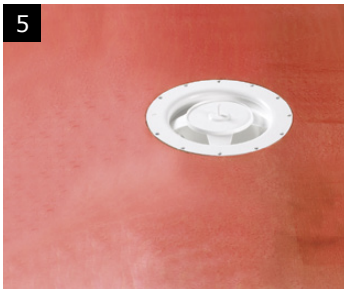

DK

1. Montering i henhold til leverandørens anvisninger
2. Priming af underlaget, lad tørre.
3. Fjern klemringen.
4. Rengør afløbets flange for støv, primer, olierester og cementslam. Affedt med acetone eller sprit.
5. Placer Purus knivens fod i afløbet
6. Montering af Alfix Afløbsmanchet.
7. Skær hul med Purus kniven.
8. Montering af klemring
9. Påføring af Alfix 1K Tætningsmasse eller 2K Tætningsmasse.

OBS! Hvis sien anvendes til at træde klemringen fast, skal beskyttelsesdækslet fjernes først.

NO

1. Montering i henhold til leverandørens anvisninger
2. Priming av underlaget, la tørke.
3. Fjern klemringen.
4. Rengjør slukets flens for støv, primer, oljerester og sementslam. Avfett med aceton eller sprit.
5. Plasser Purus-knivens fot i sluket
6. Montering av Alfix Slukmansjett.
7. Skjær hull med Purus-kniven
8. Montering av klemring
9. Påføring av Alfix 1K Tætningsmasse eller 2K tetningsmasse.

OBS! Hvis silen brukes til å træ fast klemringen, må beskyttelsesdekslet fjernes først.

SE

1. Montering enligt leverantörens anvisningar.
2. Priming av underlaget, låt torka.
3. Ta bort klämringen.
4. Rengör brunnens säte/fläns för damm, primer, olje och cementslam. Avfetta med aceton, rödsprit eller likn.
5. Placera Purus knivens fot i brunnen
6. Montering av Alfix Brunnsmanschett rätt över brunnen
7. Skär ut hål med Purus kniven
8. Montering av klämring
9. Påføring av Alfix 1K Tåtningsmassa eller 2K Tåtningsmassa.

OBS! Om silen används till att trycke ner klämringen ska skyddslocket tas bort innan.

GB

1. Mounting according to the supplier's instructions.
2. Priming of the substrate, allow to dry.
3. Remove the clamping ring.
4. Clean out the drain flange to remove dust, primer, oil residues and cement sludge. Degrease with acetone or methylated spirits.
5. Place the Purus knife's base in the drain
6. Mounting of Alfix Drain mat.
7. Cut a hole with the Purus knife.
8. Installation of clamping ring
9. Application of Alfix 1K Sealing Membrane or 2K Sealing Membrane.

NOTE! If the sieve is used to firmly fixate the clamping ring, remove the protective cover first.



Type H: 40 x 40 cm

DK Afløbsmanchet SE Brunnsmanschett
NO Slukmansjett GB Drain mat

DK Flydende system

NO Påstryknings system

SE Rollade system

GB Liquid membrane system

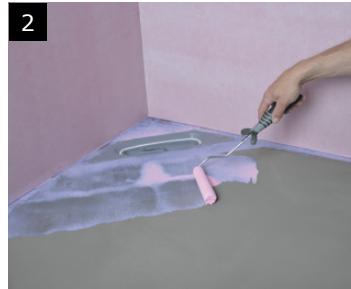
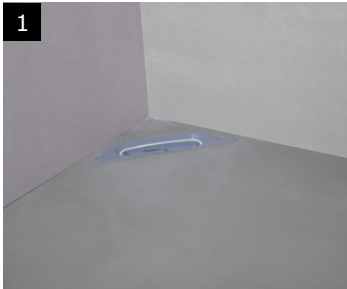

DK

1. Montering i henhold til leverandørens anvisninger.
2. Primning af underlaget, lad tørre.
3. Rengør afløbets flange for støv, primer, olierester og cementslam. Affedt med acetone eller sprit.
4. Montering af Alfix Afløbsmanchet. Monteres med 50 mm opbukket kant på væg.
5. Skær hul i afløbsmanchet langs afløbets inderkant.
6. Påføring af Alfix 1K Tætningsmasse eller 2K Tætningsmasse.
7. Montering af klemring: Tidligst efter 12 timer.

OBS! Diagonal fastskruning!

NO

1. Montering i henhold til leverandørens anvisninger
2. Priming av underlaget, la tørke.
3. Rengjør sluketets flens for støv, primer, oljerester og sementslam. Avfett med aceton eller sprit.
4. Montering av Alfix Slukmansjett. Monteres med 50 mm oppbukket kant på vegg.
5. Skjær hull i slukmansjetten langs indre kant av sluket.
6. Påføring av Alfix 1K Tætningsmasse eller 2K Tætningsmasse.
7. Montering av klemring: Tidligst etter 12 timer.

OBS! Diagonal fastskruing!

SE

1. Montering enligt leverantörens anvisningar.
2. Primning av underlaget, låt torka.
3. Rengör brunnens säte/fläns för damm, primer, olje och cementslam. Avfetta med aceton, rödsprit eller likn.
4. Montering av Alfix Brunnsmanschett. Monteras med 50 mm uppvik på vägg
5. Skär ut hål i brunnsmanschett, längs brunnens innerkant
6. Påføring av Alfix 1K Tåtningsmasse eller 2K Tåtningsmasse.
7. Montering av klämring. Tidigast efter 12 timmar.

OBS! Diagonal fastskruvning!

GB

1. Mounting according to the supplier's instructions.
2. Priming of the substrate, allow to dry.
3. Clean out the drain flange to remove dust, primer, oil residues and cement sludge. Degrease with acetone or methylated spirits.
4. Mounting of Alfix Drain mat. Mount with 50 mm upturned edge on wall.
5. Cut a hole in the drain mat along the inner edge of the drain.
6. Application of Alfix 1K Sealing Membrane or 2K Sealing Membrane.
7. Installation of clamping ring: Wait at least 12 hours before installation.

NOTE! Diagonal fixation!



Type H: 40 x 40 cm

DK Afløbsmanchet SE Brunnsmanschett
NO Slukmansjett GB Drain mat

DK Flydende system

NO Påstryknings system

SE Rollade system

GB Liquid membrane system



DK

1. Montering i henhold til leverandørens anvisninger
2. Priming af underlaget, lad tørre.
3. Rengør afløbets flange for støv, primer, olierester og cementslam. Affedt med acetone eller sprit.
4. Montering af Alfix Afløbsmanchet. Monteres lige over afløbet.
5. Skær hul i afløbsmanchet langs afløbets inderkant
6. Påføring af Alfix 1K Tætningsmasse eller 2K Tætningsmasse.
7. Montering af klemring: Tidligst efter 12 timer.

OBS! Diagonal fastskruning!

NO

1. Montering i henhold til leverandørens anvisninger
2. Priming av underlaget, la tørke.
3. Rengjør slukets flens for støv, primer, oljerester og sementslam. Avfett med acetone eller sprit.
4. Montering av Alfix Slukmansjett. Monteres helt over sluket.
5. Skjær hull i slukmansjetten langs indre kant.
6. Påføring av Alfix 1K Tetningsmasse eller 2K Tetningsmasse.
7. Montering av klemring: Tidligst etter 12 timer.

OBS! Diagonal fastskruing!

SE

1. Montering enligt leverantörens anvisningar.
2. Priming av underlaget, låt torka.
3. Rengör brunnens säte/fläns för damm, primer, olje och cementslam. Avfetta med acetone, rödsprit eller likn.
4. Montering av Alfix Brunnsmanschett, evt. del av
5. Skär ut håll i brunnsmanschett, längs brunnens innerkant.
6. Påføring av Alfix 1K Tåtningsmasse eller 2K Tåtningsmasse.
7. Montering av klämring: Tidigast efter 12 timmar.

OBS! Diagonal fastskruvning!

GB

1. Mounting according to the supplier's instructions.
2. Priming of the substrate, allow to dry.
3. Clean out the drain flange to remove dust, primer, oil residues and cement sludge. Degrease with acetone or methylated spirits.
4. Mounting of Alfix Drain mat. Mount right over the drain.
5. Cut a hole in the drain mat along the inner edge of the drain
6. Application of Alfix 1K Sealing Membrane or 2K Sealing Membrane.
7. Installation of clamping ring: Wait at least 12 hours before installation.

NOTE! Diagonal fixation!



Type L: 30 x 120 cm

DK Afløbsmanchet SE Brunnsmanschett
NO Slukmansjett GB Drain mat

DK Flydende system

NO Påstryknings system

SE Rollade system

GB Liquid membrane system

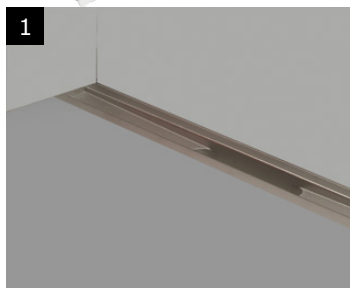

DK

1. Montering i henhold til leverandørens anvisninger.
2. Primning af underlaget, lad tørre.
3. Rengør afløbets flange for støv, primer, olierester og cementslam. Affedt med acetone eller sprit.
4. Montering af Alfix Afløbsmanchet eller Alfix Seal-Strip.
5. Monteres med 100 mm opbukket kant på væg.
6. Påføring af Alfix 1K Tætningsmasse eller 2K Tætningsmasse.

NO

1. Montering i henhold til leverandørens anvisninger
2. Priming av underlaget, la tørke.
3. Rengjør slukets flens for støv, primer, oljerester og sementslam. Avfett med acetone eller sprit.
4. Montering av Alfix Slukmansjett eller Alfix Seal-Strip.
5. Monteres med 100 mm oppbukket kant på vegg.
6. Påføring av Alfix 1K Tætningsmasse eller 2K Tætningsmasse.

SE

1. Montering enligt leverantörens anvisningar
2. Primning av underlaget, låt torka.
3. Rengör brunnens säte/fläns för damm, primer, olje och cementslam. Avfetta med acetone, rödsprit eller likn.
4. Montering av Alfix Brunnsmanschett.
5. Monteras med 100 mm uppvik på vägg
6. Påføring av Alfix 1K Tætningsmasse eller 2K Tætningsmasse.

GB

1. Mounting according to the supplier's instructions.
2. Priming of the substrate, allow to dry.
3. Clean out the drain flange to remove dust, primer, oil residues and cement sludge. Degrease with acetone or methylated spirits.
4. Mounting of Alfix Drain mat or Alfix Seal-Strip.
5. Mount with 100 mm upturned edge on wall.
6. Application of Alfix 1K Sealing Membrane or 2K Sealing Membrane.



Type H: 40 x 40 cm

DK Afløbsmanchet SE Brunnsmanschett
NO Slukmansjett GB Drain mat

DK Flydende system

NO Påstryknings system

SE Rollade system

GB Liquid membrane system

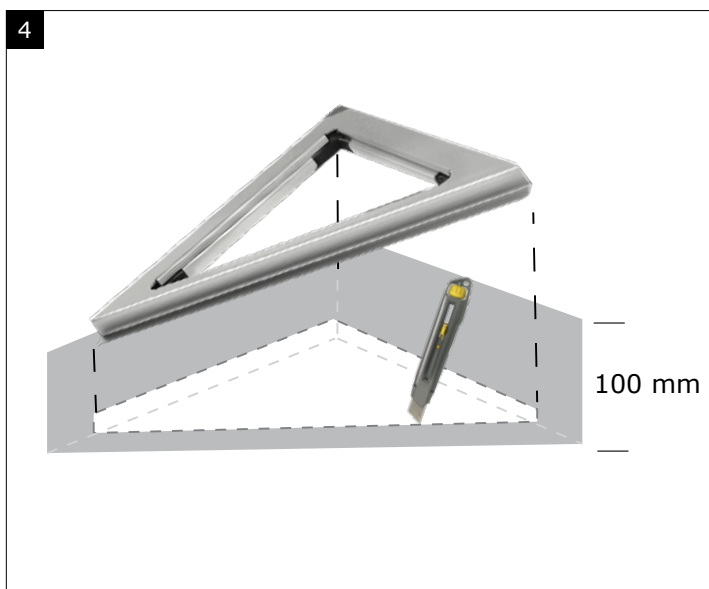

DK

1. Montering i henhold til leverandørens anvisninger.
2. Priming af underlaget, lad tørre.
3. Rengør afløbets flange for støv, primer, olierester og cementslam. Affedt med acetone eller sprit.
4. Placer Alfix Afløbsmanchet løst ovenpå Unidrain afløbet, med 100 mm opbuktet kant på væg. Skær hul i afløbsmanchet og anvend Unidrain klinkerrammen som skabelon.
5. Montering af Alfix Afløbsmanchet eller Alfix Seal-Strip. Monteres med 100 mm opbuktet kant på væg.
6. Skær hul i afløbsmanchet langs inderkant.
7. Påføring af Alfix 1K Tætningsmasse eller 2K Tætningsmasse.

NO

1. Montering i henhold til leverandørens anvisninger
2. Priming av underlaget, la tørke.
3. Rengjør slukets flens for støv, primer, oljerester og sementslam. Avfett med acetone eller sprit.
4. Plasser Alfix Slukmansjett løst oppå Unidrain-sluket, med 100 mm oppbuktet kant på vegg. Skjær hull i slukmansjetten og bruk Unidrain-klinkerrammen som sjablon.
5. Montering av Alfix Slukmansjett eller Alfix Seal-Strip. Monteres med 100 mm oppbuktet kant på vegg.
6. Skjær hull i slukmansjetten langs indre kant.
7. Påføring av Alfix 1K Tætningsmasse eller 2K Tætningsmasse.

SE

1. Montering enligt leverantörens anvisningar.
2. Priming av underlaget, låt torka.
3. Rengör brunnens säte/fläns för damm, primer, olje och cementslam. Avfetta med acetone, rödsprit eller likn.
4. Placera Alfix Brunnsmanschett löst på Unidrain avloppsarmaturen, med 100 mm uppvik på vägg enligt skiss. Skär ut hål i brunnsmanchetten, använd Unidrain klinkerram som skärmal.
5. Montering av Alfix Brunnsmanschett. Monteras med 100 mm uppvik på vägg
6. Skär ut hål i brunnsmanschett, längs innerkant.
7. Påføring av Alfix 1K Tætningsmasse eller 2K Tætningsmasse.

GB

1. Mounting according to the supplier's instructions.
2. Priming of the substrate, allow to dry.
3. Clean out the drain flange to remove dust, primer, oil residues and cement sludge. Degrease with acetone or methylated spirits.
4. Place Alfix Drain mat loosely on top of the Unidrain drain, with 100 mm upturned edge on wall. Cut a hole in the drain mat and use the Unidrain clinker frame as template.
5. Mounting of Alfix Drain mat or Alfix Seal-Strip. Mount with 100 mm upturned edge on wall.
6. Cut a hole in the drain mat along the inner edge.
7. Application of Alfix 1K Sealing Membrane or 2K Sealing Membrane.

Unidrain Shower Line

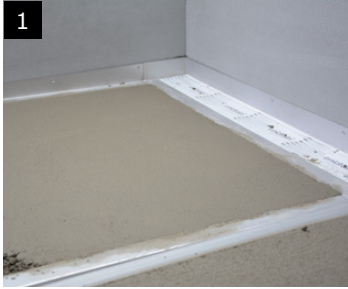
ALFIX®**Type/typ: Seal-Strip****DK** Flydende system**NO** Påstryknings system**SE** Rollade system**GB** Liquid membrane system**DK**

1. Montering i henhold til leverandøren anvisninger.
2. Priming af underlaget
3. Rengøring af Unidrain Shower Lines afløbets flanger for primer, olie rester og andre urenheder.
4. Forsegling af både væg og gulv med Alfix Seal-Strip. Ved samlinger overlappes med 20 mm.
5. Alfix 1K eller 2K Tætningsmasse påføres ad 2-3 omgange med 4x4 mm tandspartel eller egnet rulle. For at opnå den rette mængde anvendes tandspartel med hældning mellem 60-90°.
6. Efter kamning glittes til en ensartet overflade.

NO

1. Montering i henhold til leverandørens anvisninger
2. Priming av underlaget
3. Rengjøring av Unidrain Shower Lines-slukflenser for primer, oljerester og andre urenheter.
4. Forsegling av både vegg og gulv med Alfix Seal-Strip. I skjøtene skal det være overlapp med 20 mm.
5. Alfix 1K eller 2K Tetningsmasse påføres i 2-3 omganger med 4x4 mm tannsparkel eller egnet rulle. For å oppnå riktig mengde brukes tannsparkel med helning mellom 60-90°.
6. Glattes til en jevn overflate etter utstryking.

SE

1. Montering enligt leverantörens anvisningar
2. Ytan primas med Alfix Vattenspärr, minimum 2 rullningar
3. Rengöring/avfettning av Unidrain Shower Lines tätskiktsflänsar utförs med rödsprit eller liknande.
4. Samtliga Unidrain Shower Line tätskiktsflänsar, både vägg och golv, förseglas med Alfix Seal-Strip. Vid skarvar eller liknande överlappas min 20 mm. Pressa förseglingsremsan noggrant i skarvarna.
5. Alfix 1K eller 2K Tätningssmassa påförs i 2-3 omgångar med 4x4 mm tandad spackel eller lämplig roller. Används tandad spackel ska lutningen, när tätningssmassan kmmas, vara mellan 60 - 90° för att uppnå rätta mängd.
6. Efter kamningen slätas ytan med slätspackel till enhetlig heltäckande yta.

GB

1. Mounting according to the supplier's instructions.
2. Priming of the substrate
3. Clean out Unidrain Shower Lines' drain flanges to remove primer, oil residues and other impurities.
4. Sealing of both wall and floor with Alfix Seal-Strip. Overlap along joints by 20 mm.
5. Apply two or three coats of Alfix 1K or 2K Sealing Membrane using a 4x4 mm notched trowel or suitable roller. To get the right amount, incline the notched trowel at 60-90°.
6. After application, smooth to a uniform surface.

För information om montering av Unidrain Shower Line, se vägledning på hemsida:
<https://www.alfix.com/se>

2

ALFIX®



DK Folie system

NO Folie system

SE Folie system

GB Foil system





Type H: 40 x 40 cm

DK Afløbsmanchet SE Brunnsmanschett
NO Slukmansjett GB Drain mat

DK Folie system

NO Folie system

SE Folie system

GB Foil system

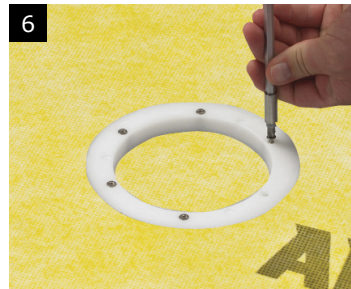
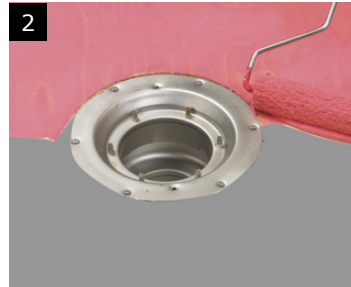

DK

1. Montering i henhold til leverandørens anvisninger
2. Primning af underlaget, lad tørre.
3. Rengør afløbets flange for støv, primer, olierester og cementslam. Affedt med acetone eller sprit.
4. Montering af Alfix Afløbsmanchet
5. Påføring af Alfix 2K Tætningsmasse og montering af Alfix Banemembran
6. Montering af klemring: Tidligst efter 12 timer.
OBS! Diagonal fastskruning!
7. Skær hul i Alfix Banemembran langs afløbets inderkant.

NO

1. Montering i henhold til leverandørens anvisninger
2. Priming av underlaget, la tørke.
3. Rengjør slukets flens for støv, primer, oljerester og sementslam. Avfett med aceton eller sprit.
4. Montering av Alfix Slukmansjett
5. Påføring av Alfix 2K Tetningsmasse og montering av Alfix Banemembran
6. Montering av klemring: Tidligst etter 12 timer.
OBS! Diagonal fastskruing!
7. Skjær hull i Alfix Banemembran langs indre kant av sluket.

SE

1. Montering enligt leverantörens anvisningar
2. Primning av underlaget, låt torka.
3. Rengör brunnens säte/fläns för damm, primer, olje och cementslam. Avfetta med aceton, rödsprit eller likn.
4. Montering av Alfix Brunnsmanschett
5. Påføring av Alfix 2K Tätningssmasa och montering av Alfix Våtrumsmatta
6. Montering av skruvad klämring: Tidigast efter 12 timmar.
OBS! Diagonal fastskruvning
7. Skär ut hål i våtrumsmattan längs brunnens innerkant, eller använd Blücher brunnskniv som skärmall.

GB

1. Mounting according to the supplier's instructions.
2. Priming of the substrate, allow to dry.
3. Clean out the drain flange to remove dust, primer, oil residues and cement sludge. Degrease with acetone or methylated spirits.
4. Mounting of Alfix Drain mat
5. Application of Alfix 2K Sealing Membrane and laying of Alfix Waterproofing Membrane
6. Installation of clamping ring: Wait at least 12 hours before installation
NOTE! Diagonal fixation!
7. Cut a hole in the Alfix Waterproofing Membrane along the inner edge of the drain.



Seal-Mat 40x40 cm

DK Afløbsmanchet SE Brunnsmanschett
NO Slukmansjett GB Drain mat

DK Folie system

NO Folie system

SE Folie system

GB Foil system



DK

1. Montering i henhold til leverandørens anvisninger
2. Priming af underlaget, lad tørre.
3. Rengør afløbets flange for støv, primer, olierester og cementslam. Affedt med acetone eller sprit.
4. Placer foden til Blüchers specialværktøj i afløbet.
5. Montering af Alfix Afløbsmanchet.
6. Skær hul i afløbsmanchet og marker skruenhuller.
7. Skær skruehullerne fri og tryk afløbsmanchet hårdt mod afløbets inderkrave.
8. Fikser klemring med de medfølgende skruer
9. Skær et ca. 250x250 mm hul i Alfix Banemembran, centreret over afløbet.
10. Påfør Alfix 2K Tætningsmasse med rulle eller tandspartel.
11. Monter den tilpassede banemembran.
12. Påfør 2K Tætningsmasse med pensel i samlingen mellem afløbsmanchet og banemembran.

OBS! Skru klemringen fast inden flisemontering.

Diagonal fastskruning!

NO

1. Montering i henhold til leverandørens anvisninger
2. Priming av underlaget, la tørke.
3. Rengjør slukets flens for støv, primer, oljerester og sementslam. Avfett med acetone eller sprit.
4. Plasser foten til Blüchers spesialverktøy i sluket.
5. Montering av Alfix Slukmansjett.
6. Skjær hull i slukmansjetten og marker skruehullene.
7. Skjær skruehullene fri og trykk slukmansjetten hardt mot slukets innerkrage.
8. Fest klemringen med de medfølgende skruene
9. Skjær et ca. 250x250 mm hull i Alfix Banemembran, sentrert over sluket.
10. Påfør Alfix 2K Tætningsmasse med malerrulle eller tannsparkel.
11. Monter den tilpassede banemembranen.
12. Påfør 2K Tætningsmasse med pensel i skjøten mellom Slukmansjett og banemembran.

OBS! Skru klemringen fast før flisemontering.

Diagonal fastskruing!

SE

1. Montering enligt leverantörens anvisningar
2. Priming av underlaget, låt torka.
3. Rengör brunnsens säte/fläns för damm, primer, olje och cementslam. Avfetta med acetone, rödsprit eller likn.
4. Placera foten till BLÜCHERS Brunnskniv i brunnen.
5. Montera Alfix Brunnsmanschett.
6. Använd brunnskniven som skärmall. Skär ut ett ca 250x250 mm håll i Alfix Våtrumsmatta, centrerad över brunnen.
7. Skär fritt vid skruvhålen och tryck brunnsmanschetten hårt mot brunnsens innerfläns.
8. Fixera klämring med bifogade skruvar.
9. Skär ut ett ca 250x250 mm håll i Alfix Våtrumsmatta, centrerad över brunnen.
10. Påför Alfix 2K Tåtningsmasse med roller eller tandad limspackel.
11. Montera den anpassade våd.
12. Pensla skarven mellan Alfix Brunnsmanschett typ F och våtrumsmattan noggrant.

OBS! Skruv fast klämringen innan plattläggning. Diagonal fastskruvning.

OBS! Skruv fast klämringen innan plattläggning. Diagonal fastskruvning.

GB

1. Mounting according to the supplier's instructions.
2. Priming of the substrate, allow to dry.
3. Clean out the drain flange to remove dust, primer, oil residues and cement sludge. Degrease with acetone or methylated spirits.
4. Place the base for Blücher's special tool in the drain.
5. Mounting of Alfix Drain mat.
6. Cut a hole in the drain mat and mark out holes for screws.
7. Cut out holes for screws and press the drain mat firmly against the inner collar of the drain.
8. Fixed clamping ring with supplied screws
9. Cut a hole, roughly 250x250 mm, in the Alfix Waterproofing Membrane, centred over the drain.
10. Apply Alfix 2K Sealing Membrane with a roller or notched trowel.
11. Lay the tailored waterproofing membrane.
12. Apply Alfix 2K Sealing Membrane with a brush in the joint between the drain mat and the waterproofing membrane.

NOTE! Tighten the clamping ring before tiling. Diagonal fixation!

Blücher Waterline Clamping ring

ALFIX®



Type L: 30 x 120 cm

DK Afløbsmanchet **SE** Brunnsmanschett
NO Slukmansjett **GB** Drain mat

DK Folie system

NO Folie system

SE Folie system

GB Foil system



DK

1. Montering i henhold til leverandørens anvisninger
2. Priming af underlaget, lad tørre.
3. Rengør afløbets flange for støv, primer, olierester og cementslam. Affedt med acetone eller sprit.
4. Montering af Alfix Afløbsmanchet på gulvet lige over afløbet evt. med opbuktet kant på væg.
5. Skær hul i afløbsmanchet langs inderkant.
6. Tryk afløbsmanchetten hårdt mod afløbets inderkrave.
7. Påføring af Alfix 2K Tætningsmasse og montering af Alfix Banemembran.
8. Skær hul i Alfix Banemembran langs afløbets inderkant. Frigør skruehuller.
9. Montering af klemramme: Tidligst efter 12 timer.

OBS! Diagonal fastskruning!

NO

1. Montering i henhold til leverandørens anvisninger
2. Priming av underlaget, la tørre.
3. Rengjør slukets flens for støv, primer, oljerester og sementslam. Avfett med acetone eller sprit.
4. Montering av Alfix Slukmansjett på gulvet rett over sluket evt. med oppbuktet kant på vegg.
5. Skjær hull i slukmansjetten langs indre kant
6. Trykk slukmansjetten hardt mot slukets indre krage
7. Påføring av Alfix 2K Tætningsmasse og montering av Alfix Banemembran.
8. Skjær hull i Alfix Banemembran langs indre kant av sluket. Frigjør skruehullene.
9. Montering av klemramme: Tidligst etter 12 timer

OBS! Diagonal fastskruing!

SE

1. Montering enligt leverantörens anvisningar
2. Priming av underlaget
3. Rengör brunnens säte/fläns för damm, primer, olje och cementslam med Aceton, rödsprit eller likn.
4. Montering av Alfix Brunnsmanschett, evt. del av. Monteras rätt över brunnen. Evt med uppvik på väggen.
5. Skär ut hål i brunnsmanschett, längs brunnens innerkant
6. Tryck brunnsmanschetten hårt mot brunnens innerfläns
7. Påføring av Alfix 2K Tætningsmasse och montering av Alfix Våtrumsmatta
8. Skär ut hål i våtrumsmattan längs brunnens innerkant, frigör skruehålen för brunnsmanschett/folie
9. Montering av skruvad klämram: Tidigast efter 12 timmar.

OBS! Diagonal fastskruvning!

GB

1. Mounting according to the supplier's instructions.
2. Priming of the substrate, allow to dry.
3. Clean out the drain flange to remove dust, primer, oil residues and cement sludge. Degrease with acetone or methylated spirits.
4. Mounting of Alfix Drain mat on the floor right over the drain, possibly with an upturned edge on the wall.
5. Cut a hole in the Alfix Waterproofing Membrane along the inner edge.
6. Press the drain mat firmly against the inner collar of the drain.
7. Application of Alfix 2K Sealing Membrane and laying of Alfix Waterproofing Membrane.
8. Cut a hole in the Alfix Waterproofing Membrane along the inner edge of the drain. Uncover screw holes.
9. Installation of clamping frame: Wait at least 12 hours before installation.

NOTE! Diagonal fixation!



Type L: 30 x 120 cm

- DK** Afløbsmanchet **SE** Brunnsmanschett
- NO** Slukmansjett **GB** Drain mat

DK Folie system

NO Folie system

SE Folie system

GB Foil system



DK

1. Montering i henhold til leverandørens anvisninger
2. Primning af underlaget, lad tørre.
3. Rengør afløbets flange for støv, primer, olierester og cementslam. Affedt med acetone eller sprit.
4. Montering af Alfix Afløbsmanchet på gulvet lige over afløbet evt. med opbuktet kant på væg.
5. Skær hul i afløbsmanchet langs inderkant.
6. Tryk afløbsmanchetten hårdt mod afløbets inderkrave.
7. Påføring af Alfix 2K Tætningsmasse og montering af Alfix Banemembran.
8. Skær hul i Alfix Banemembran langs afløbets inderkant. Frigør skruehuller.
9. Montering af klemramme: Tidligst efter 12 timer.

NO

1. Montering i henhold til leverandørens anvisninger
2. Priming av underlaget, la tørke.
3. Rengjør slukets flens for støv, primer, oljerester og sementslam. Avfett med acetone eller sprit.
4. Montering av Alfix Slukmansjett på gulvet rett over sluket evt. med oppbuktet kant på vegg.
5. Skjær hull i slukmansjetten langs indre kant
6. Trykk slukmansjetten hardt mot slukets indre krage
7. Påføring av Alfix 2K Tetningsmasse og montering av Alfix Banemembran.
8. Skjær hull i Alfix Banemembran langs indre kant av sluket. Frigjør skruehullene.
9. Montering av klemramme. Tidligst etter 12 timer

SE

1. Montering enligt leverantörens anvisningar
2. Primning av underlaget, låt torka.
3. Rengör brunnsens säte/fläns för damm, primer, olje och cementslam. Avfetta med acetone, rödsprit eller likn.
4. Montering av Alfix Brunnsmanschett på golvet rätt över brunnen. Evt med uppvik på väggen.
5. Skär ut hål i brunnsmanschett, längs brunnsens innerkant.
6. Tryck brunnsmanschetten hårt mot brunnsens innerfläns
7. Påføring av Alfix 2K Tätningssmasa och montering av Alfix Våtrumsmatta
8. Skär ut hål i våtrumsmattan längs brunnsens innerkant, frigör skruvhålen för brunnsmanschett/folie
9. Montering av skruvad klämram: Tidigast efter 12 timmar.

GB

1. Mounting according to the supplier's instructions.
2. Priming of the substrate, allow to dry.
3. Clean out the drain flange to remove dust, primer, oil residues and cement sludge. Degrease with acetone or methylated spirits.
4. Mounting of Alfix Drain mat on the floor right over the drain, possibly with an upturned edge on the wall.
5. Cut a hole in the drain mat along the inner edge.
6. Press the drain mat firmly against the inner collar of the drain.
7. Application of Alfix 2K Sealing Membrane and laying of Alfix Waterproofing Membrane.
8. Cut a hole in the Alfix Waterproofing Membrane along the inner edge of the drain. Uncover screw holes.
9. Installation of clamping frame: Wait at least 12 hours before installation.



Type H: 40 x 40 cm

DK Afløbsmanchet SE Brunnsmanschett
NO Slukmansjett GB Drain mat

DK Folie system

NO Folie system

SE Folie system

GB Foil system



DK

1. Montering i henhold til leverandørens anvisninger
2. Priming af underlaget, lad tørre.
3. Rengør afløbets flange for støv, primer, olierester og cementslam. Affedt med acetone eller sprit. Placer foden til Blüchers specialværktøj.
4. Montering af Alfix Afløbsmanchet. Monteres med 50 mm op på væg. Bagsiden er markeret med 50 og 100 mm. Beskyttelsespapiret på de foldede sider fjernes først på væggen og derefter på gulvet.
5. Anvend Blüchers specialværktøj til at skære hul i afløbsmanchet.
6. Tryk afløbsmanchetten hårdt mod afløbets inderkrave.
7. Påføring af Alfix 2K Tætningsmasse og montering af Alfix Banemembran.
8. Anvend Blüchers specialværktøj til at skære hul langs afløbets inderkant.
9. Anvend Blüchers specialværktøj til at markere skruenhuller.
10. Frilæg skruenhuller i afløbsmanchet og Alfix Banemembran
11. Montering af klemring: Tidligst efter 12 timer.

OBS! Diagonal fastskruning!

NO

1. Montering i henhold til leverandørens anvisninger
2. Priming av underlaget, la tørke.
3. Rengjør slukets flens for støv, primer, oljerester og sementslam. Avfett med aceton eller sprit. Plasser foten til Blüchers spesialverktøy.
4. Montering av Alfix Slukmansjett. Monteres med 50 mm opp på vegg. Baksiden er markert med 50 og 100 mm. Beskyttelsespapiret på de foldede sidene fjernes først på veggen og deretter på gulvet.
5. Bruk Blüchers spesialverktøy til å skjære hull i slukmansjetten.
6. Trykk slukmansjetten hardt mot slukets indre krage.
7. Påføring av Alfix 2K Tetningsmasse og montering av Alfix Banemembran.
8. Bruk Blüchers spesialverktøy til å skjære hull langs indre kant av sluket.
9. Bruk Blüchers spesialverktøy til å markere skruenhullene.
10. Frilegg skruenhuller i Slukmansjett og Alfix Banemembran
11. Montering av klemring: Tidligst etter 12 timer.

OBS! Diagonal fastskruing!

SE

1. Montering enligt leverantörens anvisningar
2. Priming av underlaget, låt torka.
3. Rengör brunnens säte/fläns för damm, primer, olje och cementslam. Avfetta med Aceton, rödsprit eller likn. Placera foten till BLÜCHERS specialverktyg
4. Montering av Alfix Brunnsmanschett. Monteras med 50 mm uppvik på vägg. Baksidan är markerad med 50 och 100 mm. Skyddspapiret på de vikta sidor avlägnas först på vägg och därefter på golvet.
5. Använd BLÜCHERS specialverktyg till att skära ut hål i brunnsmanschett.
6. Tryck brunnsmanschetten hårt mot brunnens innerfläns.
7. Påføring av Alfix 2K Tätningsmasse och montering av Alfix Våtrumsmatta
8. Använd BLÜCHERS specialverktyg till att skära ut hål längs brunnens innerkant.
9. Använd BLÜCHERS specialverktyg till att markera skruvhålen
10. Frigör hålen för brunnsmanschett/ folie
11. Montering av klämring: Tidigast efter 12 timmar.

OBS! diagonal fastskruvning!

GB

1. Mounting according to the supplier's instructions.
2. Priming of the substrate, allow to dry.
3. Clean out the drain flange to remove dust, primer, oil residues and cement sludge. Degrease with acetone or methylated spirits. Place the base for Blücher's special tool.
4. Mounting of Alfix Drain mat. Mount with 50 mm upturned edge on wall. The reverse side is labelled with 50 and 100 mm. Remove the protective paper on the folded sides on the wall first and then on the floor.
5. Use Blücher's special tool to cut a hole in the drain mat.
6. Press the drain mat firmly against the inner collar of the drain.
7. Application of Alfix 2K Sealing Membrane and laying of Alfix Waterproofing Membrane.
8. Use Blücher's special tool to cut a hole along the inner edge of the drain.
9. Use Blücher's special tool to mark out holes for screws.
10. Uncover holes for screws in the drain mat and the Alfix Waterproofing Membrane
11. Installation of clamping ring: Wait at least 12 hours before installation.

NOTE! Diagonal fixation!



Type H: 40 x 40 cm

DK Afløbsmanchet SE Brunnsmanschett
NO Slukmansjett GB Drain mat

DK Folie system

NO Folie system

SE Folie system

GB Foil system

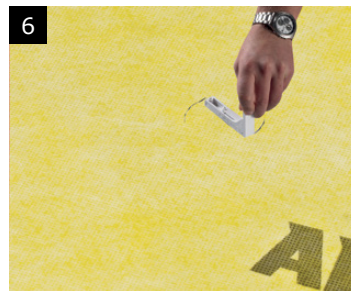

DK

1. Montering i henhold til leverandørens anvisninger
2. Primning af underlaget, lad tørre.
3. Rengør afløbets flange for støv, primer, olierester og cementslam. Affedt med acetone eller sprit.
4. Placer Faluplast skabelonen, den runde del, i afløbet og monter Alfix Afløbsmanchet.
5. Påføring af Alfix 2K Tætningsmasse og montering af Alfix Banemembran.
6. Udskær hul med Faluplast værktøjet langs afløbets inderkant.
7. Fjern Faluplast skabelon og monter klemring: Tidligst efter 12 timer.

OBS! Diagonal fastskruvning!

NO

1. Montering i henhold til leverandørens anvisninger
2. Priming av underlaget, la tørke.
3. Rengjør slukets flens for støv, primer, oljerester og sementslam. Avfett med acetone eller sprit.
4. Plasser Faluplast-sjablonen, den runde delen, i sluket og monter Alfix Slukmansjett.
5. Påføring av Alfix 2K Tætningsmasse og montering av Alfix Banemembran.
6. Skjær ut hull med Faluplast-verktøyet langs indre kant av sluket.
7. Fjern Faluplast-sjablonen og monter klemring: Tidligst etter 12 timer.

OBS! Diagonal fastskruvning!

SE

1. Montering enligt leverantörens anvisningar
2. Primning av underlaget, låt torka.
3. Rengör brunnens säte/fläns för damm, primer, olje och cementslam. Avfetta med acetone, rödsprit eller likn.
4. Placera Faluplast skärmallen, den runda delen, i golvbrunnen och montera Alfix Brunnsmanschett rätt över brunnen.
5. Påføring av Alfix 2K Tætningsmasse och montering av Alfix Våtrumsmatta.
6. Skär ut hålet enligt Faluplast skärmallsinstruktionen.
7. Ta bort skärmallen och montera klämring: Tidigast efter 12 timmar.

OBS! Diagonal fastskruvning!

GB

1. Mounting according to the supplier's instructions.
2. Priming of the substrate, allow to dry.
3. Clean out the drain flange to remove dust, primer, oil residues and cement sludge. Degrease with acetone or methylated spirits.
4. Place the round section of the Faluplast template in the drain and mount Alfix Drain mat.
5. Application of Alfix 2K Sealing Membrane and laying of Alfix Waterproofing Membrane.
6. Cut a hole with the Faluplast tool along the inner edge of the drain.
7. Remove the Faluplast template and install the clamping ring: Wait at least 12 hours before installation.

NOTE! Diagonal fixation!



Seal-Mat 40x40 cm

DK Afløbsmanchet SE Brunnsmanschett
NO Slukmansjett GB Drain mat

DK Folie system

NO Folie system

SE Folie system

GB Foil system

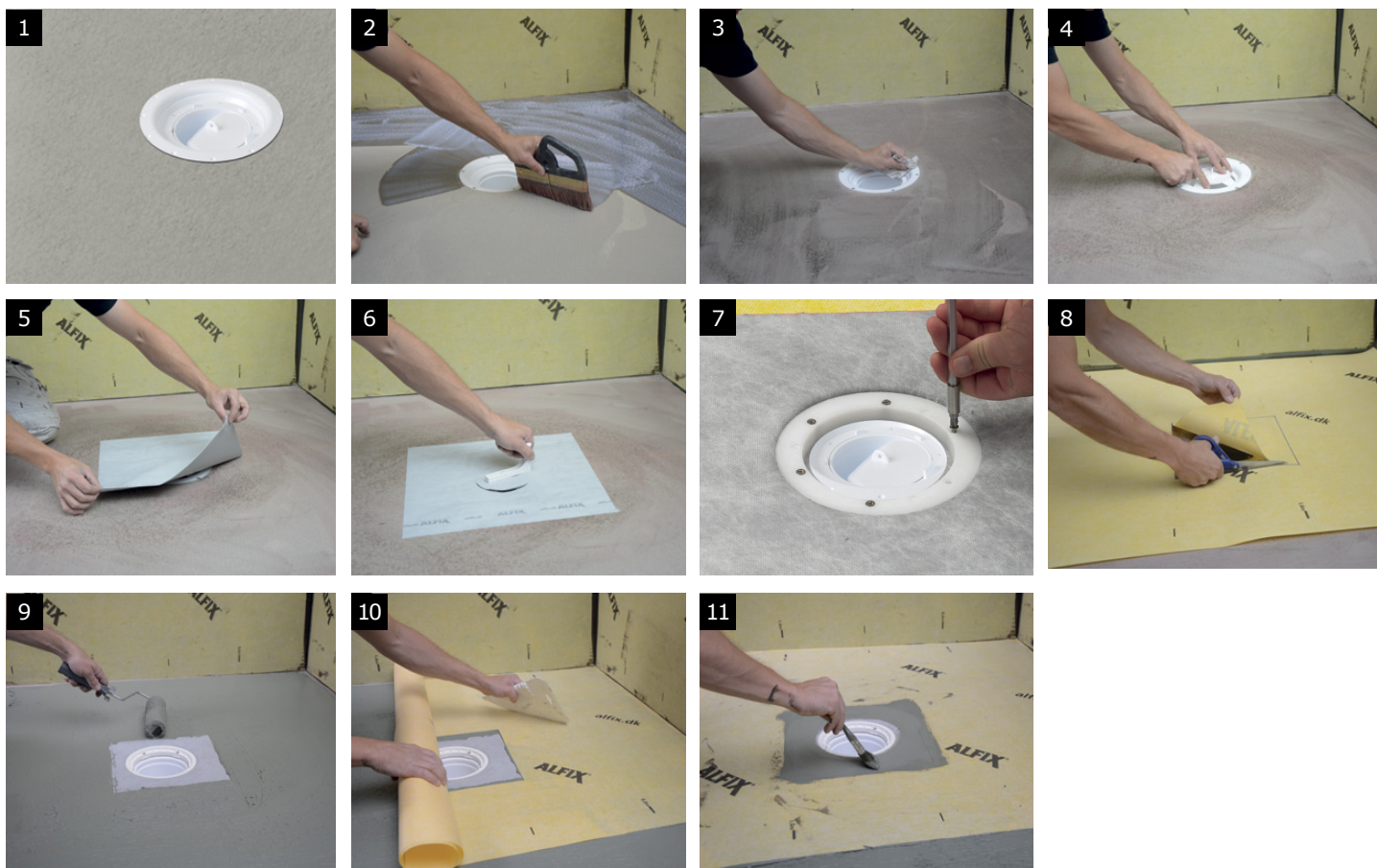

DK

1. Montering i henhold til leverandørens anvisninger
2. Primning af underlaget, lad tørre.
3. Rengør afløbets flange for støv, primer, olierester og cementslam. Affedt med acetone eller sprit.
4. Placer Faluplast skabelonen, den runde del, i afløbet.
5. Montering af Alfix Afløbsmanchet.
6. Udskær hul med Faluplast værktøjet langs afløbets inderkant.
7. Tryk afløbsmanchetten hårdt mod underlaget og fikser klemring med de medfølgende skruer.
8. Skær et ca. 250x250 mm hul i Alfix Banemembran, centreret over afløbet.
9. Påfør Alfix 2K Tætningsmasse med rulle eller tandspartel.
10. Monter den tilpassede banemembran
11. Påfør 2K Tætningsmasse med pensel i samlingen mellem afløbsmanchet.

OBS! Skru klemringen fast inden flisemontering.

OBS! Diagonal fastskruining!

NO

1. Montering i henhold til leverandørens anvisninger
2. Priming av underlaget, la tørke.
3. Rengjør slukets flens for støv, primer, oljerester og sementslam. Avfett med acetone eller sprit.
4. Plasser Faluplast-sjablonen, den runde delen, i sluket.
5. Montering av Alfix Slukmansjett.
6. Skjær ut hull med Faluplast-verktøyet langs indre kant av sluket.
7. Trykk slukmansjetten hårdt mot underlaget og fikser klemringen med de medfølgende skruene.
8. Skjær ut et hull på 250x250 mm i Alfix Banemembran, sentrert over sluket.
9. Påfør Alfix 2K Tætningsmasse med malerrulle eller tannsparkel.
10. Monter den tilpassede banemembranen.
11. Påfør 2K Tætningsmasse med pensel i skjøten mellom slukmansjetten.

OBS! Skru klemringen fast før flisemontering.

OBS! Diagonal fastskruining!

SE

1. Montering enligt leverantörens anvisningar
2. Primning av underlaget, låt torka.
3. Rengör brunnens säte/fläns för damm, primer, olje och cementslam. Avfetta med acetone, rödsprit eller likn.
4. Placera Faluplast skärmal, den runda delen, i brunnen.
5. Montera Alfix Brunnsmanschett.
6. Skär ut hålet enligt Faluplast skärmallsinstruktion.
7. Tryck brunnsmanschetten hårt mot underlaget och fixera klämring med bifogade skruvar
8. Skär ur ca 250x250 mm håll i Alfix Våtrumsmattan, centrerad över brunnen.
9. Påför Alfix 2K Tätningsmasse med roller eller tandad limspackel
10. Montera den anpassade våden.
11. Pensla med Alfix 2K Tätningsmasse i skarven mellan Alfix Brunnsmanschett och våtrumsmattan noggrant.

OBS! Skruv fast klämringen innan plattläggning. Diagonal fastskruvning.

GB

1. Mounting according to the supplier's instructions.
2. Priming of the substrate, allow to dry.
3. Clean out the drain flange to remove dust, primer, oil residues and cement sludge. Degrease with acetone or methylated spirits.
4. Place the round section of the Faluplast template in the drain.
5. Mounting of Alfix Drain mat.
6. Cut a hole with the Faluplast tool along the inner edge of the drain.
7. Press the drain mat firmly against the substrate and fixate the clamping ring with the supplied screws.
8. Cut a hole, roughly 250x250 mm, in the Alfix Waterproofing Membrane, centred over the drain.
9. Apply Alfix 2K Sealing Membrane with a roller or notched trowel.
10. Lay the tailored waterproofing membrane
11. Apply Alfix 2K Sealing Mass with a brush in the joint between the drain mat.

NOTE! Screw the clamping ring firmly in place before laying tiles. NOTE! Diagonal fixation!



DK Folie system

NO Folie system

SE Folie system

GB Foil system

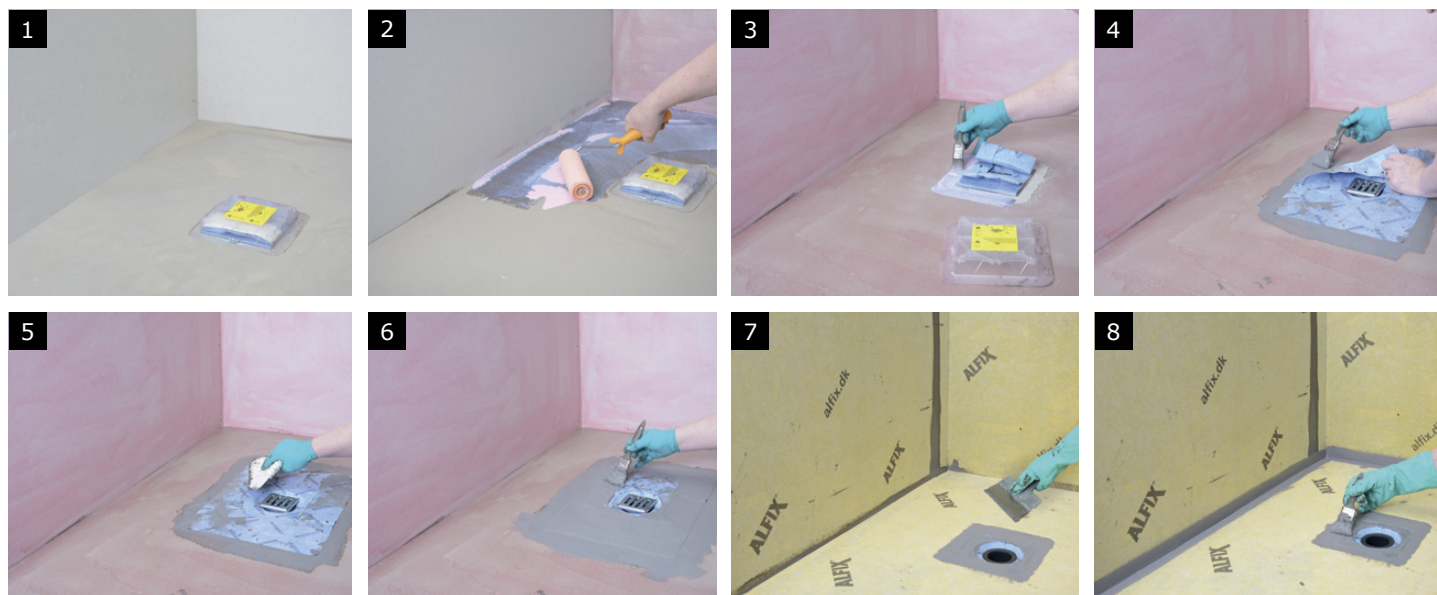

DK

1. Montering i henhold til leverandørens anvisninger.
2. Priming af underlaget, lad tørre.
3. Geberit beskyttelshætte fjernes og det kontrolleres at der er primet helt ind til den fabriksmonterede afløbsmanchet.
4. Manchetten monteres i Alfix 2K Tætningmasse.
5. Anvend blød plastspartel for at udglatte og opnå fuld kontakt med underlaget.
6. Afløbsmanchet overpensles med Alfix 2K Tætningmasse.
7. Alfix Banemembran monteres i 2K Tætningmasse og udglattes. Undgå luftbobler og folder.
8. Påfør 2K Tætningmasse i overgang mellem væg/gulv.

NO

1. Montering i henhold til leverandørens anvisninger
2. Priming av underlaget, la tørke.
3. Geberit-beskyttelshetten fjernes. Kontroller at det er primet helt inn til den fabrikkmonterte slukmansjetten.
4. Mansjetten monteres i Alfix 2K Tetningmasse.
5. Bruk myk plastsparkel for å glatte og oppnå full kontakt med underlaget.
6. Slukmansjett overpensles med Alfix 2K Tetningmasse.
7. Alfix Banemembran monteres i 2K Tetningmasse og glattes ut. Unngå luftbobler og folder.
8. Påfør 2K Tetningmasse i overgang mellom vegg/gulv.

SE

1. Montering enligt leverantörens anvisningar.
2. Priming av underlag, låt torka.
3. Geberit skyddskåpa avlägsnas och det primas enda intill brunnsmanschetten.
4. Vik ut den fabriksmonterade brunnsmanschett och montera den i Alfix 2K Tätningmassa.
5. Släta brunnsmanschetten noggrant med en mjuk plastspackel, för att släta ut och uppnå full kontakt med underlaget.
6. Brunnsmanschetten överpenslas med Alfix 2K Tätningmassa.
7. Alfix våtrumsmattan monteras i 2K Tätningmassa och slätas. Undvik luftblåsor och veck.
8. Slutligen överpenslas vägg/golvvinkeln med Alfix 2K Tätningmassa.

GB

1. Mounting according to the supplier's instructions.
2. Priming of the substrate, allow to dry.
3. Remove the Geberit protective cover and make sure it is fully primed all the way up to the factory-mounted drain mat.
4. Mount the mat in the Alfix 2K Sealing Membrane.
5. Use a soft plastic filling knife to smooth out and achieve full contact with the substrate.
6. Apply Alfix 2K Sealing Membrane with brush over the drain mat.
7. Lay Alfix Waterproofing Membrane in Alfix 2K Sealing Membrane and smooth out. Avoid air bubbles and folds.
8. Apply Alfix 2K Sealing Membrane in the joint between wall and floor.



DK Folie system

NO Folie system

SE Folie system

GB Foil system



DK

1. Montering i henhold til leverandørens anvisninger.
2. Priming af underlaget, lad tørre.
3. Geberit beskyttelshætte fjernes og det kontrolleres at der er primet helt ind til den fabriksmonterede afløbsmanchet.
4. Manchetten monteres i Alfix 2K Tætningmasse.
5. Anvend blød plastspartel for at udglatte og opnå fuld kontakt med underlaget.
6. Alfix VT tætningbånd monteres med 20 mm overlap. VT båndet og afløbsmanchet overpensles med Alfix 2K Tætningmasse.
7. Alfix Banemembran monteres i 2K Tætningmasse og udglattes. Undgå luftbobler og folder.
8. Påfør 2K Tætningmasse i overgang mellem væg/gulv.

NO

1. Montering i henhold til leverandørens anvisninger.
2. Priming av underlaget, la tørke.
3. Geberit-beskyttelshetten fjernes. Kontroller at det er primet helt inn til den fabrikkmonterte slukmansjetten.
4. Mansjetten monteres i Alfix 2K Tetningmasse.
5. Bruk myk plastsparkel for å glatte og oppnå full kontakt med underlaget.
6. Alfix VT tetningsbånd monteres med 20 mm overlapping. VT båndet og Slukmansjett overpensles med Alfix 2K Tetningmasse.
7. Alfix Banemembran monteres i 2K Tetningmasse og glattes ut. Unngå luftbobler og folder.
8. Påfør 2K Tetningmasse i overgang mellom vegg/gulv.

SE

1. Montering enligt leverantörens anvisningar.
2. Priming av underlag, låt torka.
3. Geberit skyddskåpa avlägsnas och det primas enda intill brunnsmanschetten.
4. Vik ut den fabriksmonterade brunnsmanschetten och montera den i Alfix 2K Tätningmassa.
5. Släta brunnsmanschetten noggrant med en mjuk plastspackel, för att släta ut och uppnå full kontakt med underlaget.
6. Alfix VT remsan monterar med 20 mm överlapp. VT remsa och brunnsmanschetten överpenslas med Alfix 2K Tätningmassa.
7. Alfix våtrumsmattan monterar i 2K Tätningmassa och slätas. Undvik luftblåsor och veck.
8. Slutligen överpenslas vägg/ golvvinkeln

GB

1. Mounting according to the supplier's instructions.
2. Priming of the substrate, allow to dry.
3. Remove the Geberit protective cover and make sure it is fully primed all the way up to the factory-mounted drain mat.
4. Mount the mat in the Alfix 2K Sealing Membrane.
5. Use a soft plastic filling knife to smooth out and achieve full contact with the substrate.
6. Lay Alfix VT Sealing Tape with a 20 mm overlap. Apply Alfix 2K Sealing Membrane with brush over the VT sealing tape and drain mat.
7. Lay Alfix Waterproofing Membrane in Alfix 2K Sealing Membrane and smooth out. Avoid air bubbles and folds.
8. Apply Alfix 2K Sealing Membrane in the joint between wall and floor.



DK Folie system

NO Folie system

SE Folie system

GB Foil system

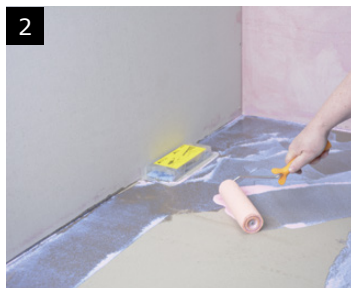

DK

1. Montering i henhold til leverandørens Anvisninger.
2. Priming af underlaget, lad tørre.
3. Geberit beskyttelshætte fjernes og det kontrolleres at der er primet helt ind til den fabriksmonterede afløbsmanchet.
4. Manchetten monteres i Alfix 2K Tætningssmasse. Anvend blød plastspartel for at udglatte og opnå fuld kontakt med underlaget.
5. Alfix VT tætningsbånd monteres med 20 mm overlap. VT båndet og afløbsmanchet overpensles med Alfix 2K Tætningssmasse.
6. Alfix Banemembran monteres i 2K Tætningssmasse og udglattes. Undgå luftbobler og folder.
7. Påfør 2K Tætningssmasse i overgang mellem væg/gulv.

NO

1. Montering i henhold til leverandørens anvisninger
2. Priming av underlaget, la tørke.
3. Geberit-beskyttelshetten fjernes. Kontroller at det er primet helt inn til den fabrikkmonterte slukmansjetten.
4. Mansjetten monteres i Alfix 2K Tetningssmasse. Bruk myk plastsparkel for å glatte og oppnå full kontakt med underlaget.
5. Alfix VT tetningsbånd monteres med 20 mm overlapping. VT-båndet og Slukmansjett overpensles med Alfix 2K Tetningsmasse.
6. Alfix Banemembran monteres i 2K Tetningsmasse og glattes ut. Unngå luftbobler og folder.
7. Påfør 2K Tetningsmasse i overgang mellom vegg/gulv.

SE

1. Montering enligt leverantörens anvisningar.
2. Priming av underlag, låt torka.
3. Geberit skyddsskåpa avlägsnas och det primas enda intill brunnsmanschetten.
4. Vik ut den fabriksmonterade brunnsmanschett och montera den i Alfix 2K Tätningsmassa. Slåta brunnsmanschetten noggrant med en mjuk plastspackel, för att slåta ut och uppnå full kontakt med underlaget.
5. Alfix VT remsan monterar med 20 mm överlapp. VT remsa och brunnsmanschetten överpenslas med Alfix 2K Tätningsmassa.
6. Alfix våtrumsmattan monterar i 2K Tätningsmassa och slätas. Undvik luftblåsor och veck.
7. Slutligen överpenslas vägg/golvvinkeln med Alfix 2K Tätningsmassa.

GB

1. Mounting according to the supplier's instructions.
2. Priming of the substrate, allow to dry.
3. Remove the Geberit protective cover and make sure it is fully primed all the way up to the factory-mounted drain mat.
4. Mount the mat in the Alfix 2K Sealing Membrane. Use a soft plastic filling knife to smooth out and achieve full contact with the substrate.
5. Lay Alfix VT Sealing Tape with a 20 mm overlap. Brush Alfix 2K Sealing Membrane over the VT sealing tape and drain mat.
6. Lay Alfix Waterproofing Membrane in Alfix 2K Sealing Membrane and smooth out. Avoid air bubbles and folds.
7. Apply Alfix 2K Sealing Membrane in the joint between wall and floor.



Type H: 40 x 40 cm

DK Afløbsmanchet SE Brunnsmanschett
NO Slukmansjett GB Drain mat

DK Folie system

NO Folie system

SE Folie system

GB Foil system

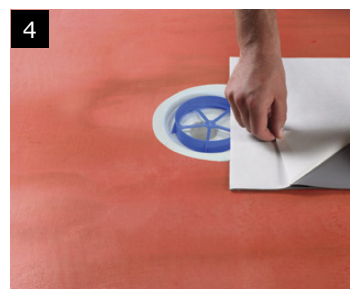
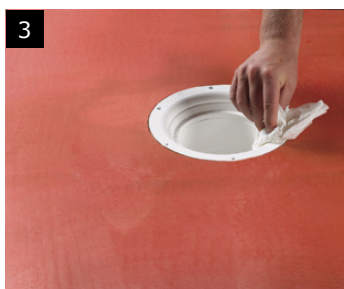

DK

1. Montering i henhold til leverandørens anvisninger
2. Priming af underlaget, lad tørre.
3. Rengør afløbets flange for støv, primer, olierester og cementslam. Affedt med acetone eller sprit.
4. Placer Jafo skabelonen i afløbet og monter Alfix Afløbsmanchet.
5. Påføring af Alfix 2K Tætningsmasse og montering af Alfix Banemembran.
6. Udskær hul med Jafo værktøjet langs afløbets inderkant.
7. Fjern Jafo skabelon og monter klinkerrammens bund: Tidligst efter 12 timer.

O-ring anvendes ikke.

OBS! Diagonal fastskruning!

NO

1. Montering i henhold til leverandørens anvisninger
2. Priming av underlaget, la tørke.
3. Rengjør sluketets flens for støv, primer, oljerester og sementslam. Avfett med acetone eller sprit.
4. Plasser Jafo-sjablonen i sluket og monter Alfix Slukmansjett.
5. Påføring av Alfix 2K Tetningsmasse og montering av Alfix Banemembran.
6. Skjær ut hull med Jafo-verktøyet langs indre kant av sluket.
7. Fjern Jafo-sjablonen og monter bunnen av klinkerrammen: Tidligst etter 12 timer.

O-ring brukes ikke.

OBS! Diagonal fastskruing!

SE

1. Montering enligt leverantörens anvisningar
2. Priming av underlaget, låt torka.
3. Rengör brunnens säte/fläns för damm, primer, olje och cementslam. Avfetta med acetone, rödsprit eller likn.
4. Placera Jafo skärmallen i golvbrunnen och montera Alfix Brunnsmanschett rätt över brunnen.
5. Påføring av Alfix 2K Tätningsmassa och montering av Alfix Våtrumsmatta.
6. Skär ut hål lodrätt längs Jafo skärmallens innerkant
7. Drag ur skärmallen och montera klinkerrammens underdel: Tidigast efter 12 timmar.

O-ring används ej.

OBS! diagonal fastskruvning!

GB

1. Mounting according to the supplier's instructions.
2. Priming of the substrate, allow to dry.
3. Clean out the drain flange to remove dust, primer, oil residues and cement sludge. Degrease with acetone or methylated spirits.
4. Place the Jafo template in the drain and mount Alfix Drain mat.
5. Application of Alfix 2K Sealing Membrane and laying of Alfix Waterproofing Membrane.
6. Cut a hole with the Jafo tool along the inner edge of the drain.
7. Remove the Jafo template and attach the bottom of the clinker frame: Wait at least 12 hours before installation.

Do not use an O-ring.

NOTE! Diagonal fixation!



Seal-Mat 40x40 cm

DK Afløbsmanchet SE Brunnsmanschett
NO Slukmansjett GB Drain mat

DK Folie system

NO Folie system

SE Folie system

GB Foil system



DK

1. Montering i henhold til leverandørens anvisninger
2. Primning af underlaget, lad tørre.
3. Rengør afløbets flange for støv, primer, olierester og cementslam. Affedt med acetone eller sprit.
4. Placer Jafo skabelonen i afløbet
5. Montering af Alfix Afløbsmanchet.
6. Udskær hul langs skabelonens inderkant
7. Tryk afløbsmanchetten hårdt mod afløbets inderkant
8. Fikser Jafo klemringen med de medfølgende skruer
9. Skær et ca. 250x250 mm hul i Alfix Banemembran, centreret over afløbet.
10. Påfør Alfix 2K Tætningsmasse med rulle eller tandspatel
11. Monter den tilpassede banemembran
12. Påfør 2K Tætningsmasse med pensel i samlingen mellem Alfix Afløbsmanchet.
OBS! Skru klemringen fast inden flismontering.
OBS! Diagonal fastskruening!

NO

1. Montering i henhold til leverandørens anvisninger
2. Priming av underlaget, la tørke.
3. Rengjør slukets flens for støv, primer, oljerester og sementslam. Avfett med acetone eller sprit.
4. Plasser Jafo-sjablonen i sluket.
5. Montering av Alfix Slukmansjett.
6. Skjær ut hull langs sjablonens indre kant.
7. Trykk slukmansjetten hardt mot indre kant av sluket.
8. Fest Jafo-klemringen med de medfølgende skruene.
9. Skjær ut et hull på 250x250 mm i Alfix banemembranen, sentrert over sluket.
10. Påfør Alfix 2K Tætningsmasse med malerrulle eller fin tannsparkel
11. Monter den tilpassede banemembranen.
12. Påfør 2K Tætningsmasse med pensel i skjøten mellom Alfix Slukmansjett.
OBS! Skru klemringen fast før flismontering.
OBS! Diagonal fastskruening!

SE

1. Montering enligt leverantörens anvisningar
2. Primning av underlaget, låt torka.
3. Rengör brunns sät/fläns för damm, primer, olje och cementslam. Avfetta med acetone, rödsprit eller likn.
4. Placera Jafo skärmallen i brunnen.
5. Montera Alfix Brunnsmanschett.
6. Skära ut hål i brunnsmanchetten längs skärmallens innerkant.
7. Tryck brunnsmanchetten hårt mot brunns innerfläns.
8. Fixera Jafo klämringen med bifogade skruvar.
9. Skär ut ca 250x250 mm håll i Alfix Våtrumsmattan, centrerad över brunnen
10. Påför Alfix 2K Tætningsmasse med roller eller tandad limspackel.
11. Montera den anpassade våd.
12. Pensla skarven mellan Alfix Brunnsmanschett och våtrumsmattan noggrant.
OBS! Skruv fast klämringen innan plattläggning. Diagonal fastskruvning.

GB

1. Mounting according to the supplier's instructions.
2. Priming of the substrate, allow to dry.
3. Clean out the drain flange to remove dust, primer, oil residues and cement sludge. Degrease with acetone or methylated spirits.
4. Place the Jafo template in the drain
5. Mounting of Alfix Drain mat.
6. Cut a hole along the inner edge of the template
7. Press the drain mat firmly against the inner edge of the drain
8. Attach the Jafo clamping ring with the supplied screws
9. Cut a hole, roughly 250x250 mm, in the Alfix Waterproofing Membrane, centred over the drain.
10. Apply Alfix 2K Sealing Membrane with a roller or notched trowel
11. Lay the tailored waterproofing membrane
12. Apply Alfix 2K Sealing Membrane with a brush in the joint between the Alfix Drain mat.
NOTE! Tighten the clamping ring before tiling.
NOTE! Diagonal fixation!



Type H: 40 x 40 cm

DK Afløbsmanchet SE Brunnsmanschett
NO Slukmansjett GB Drain mat

DK Folie system

NO Folie system

SE Folie system

GB Foil system

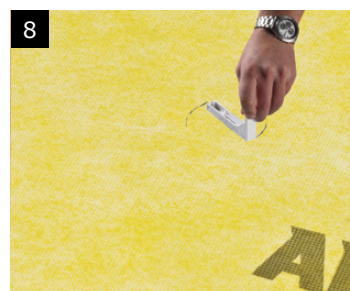
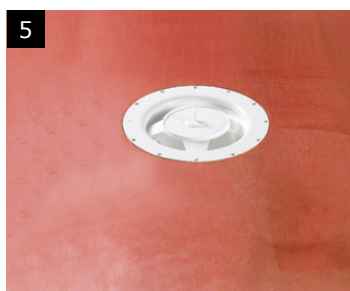
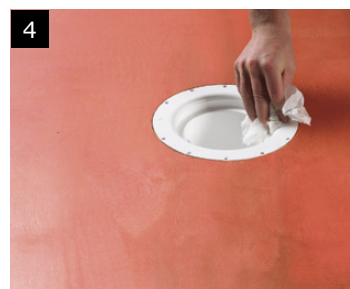
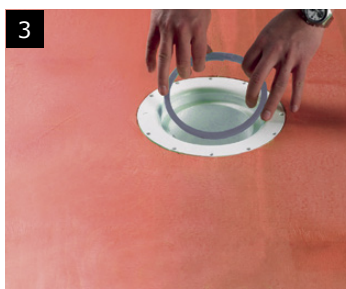

DK

1. Montering i henhold til leverandørens anvisninger
2. Priming af underlaget, lad tørre.
3. Fjern klemringen.
4. Rengør afløbets flange for støv, primer, olierester og cementslam. Affedt med acetone eller sprit.
5. Placer Purus knivens fod i afløbet.
6. Montering af Alfix Afløbsmanchet.
7. Påføring af Alfix 2K Tætningsmasse og montering af Alfix Banemembran.
8. Skær hul i Alfix Banemembran langs afløbets inderkant med Purus kniven.
9. Montering af grå klemring: Tidligst efter 12 timer.

NO

1. Montering i henhold til leverandørens anvisninger
2. Priming av underlaget, la tørke.
3. Fjern klemringen.
4. Rengjør slukets flens for støv, primer, oljerester og sementslam. Avfett med acetone eller sprit.
5. Plasser Purus-knivens fot i sluket.
6. Montering av Alfix Slukmansjett.
7. Påføring av Alfix 2K Tætningsmasse og montering av Alfix Banemembran.
8. Skjær hull i Alfix Banemembran langs indre kant av sluket med Purus-kniven.
9. Montering av grå klemring: Tidligst etter 12 timer.

SE

1. Montering enligt leverantörens anvisningar
2. Priming av underlaget, låt torka.
3. Ta bort klämringen.
4. Rengör brunnens säte/fläns för damm, primer, olje och cementslam. Avfetta med acetone, rödsprit eller likn.
5. Placera Purus knivens fot i brunnen.
6. Montering av Alfix Brunnsmanschett
7. Påføring av Alfix 2K Tætningsmasse och montering av Alfix Våtrumsmatta.
8. Skär ut håll i våtrumsmattan med Purus kniven.
9. Montering av grå klämring: Tidigast efter 12 timmar.

GB

1. Mounting according to the supplier's instructions.
2. Priming of the substrate, allow to dry.
3. Remove the clamping ring.
4. Clean out the drain flange to remove dust, primer, oil residues and cement sludge. Degrease with acetone or methylated spirits.
5. Place the Purus knife's base in the drain.
6. Mounting of Alfix Drain mat.
7. Application of Alfix 2K Sealing Membrane and laying of Alfix Waterproofing Membrane.
8. Use the Purus knife to cut a hole in the Alfix Waterproofing Membrane along the inner edge of the drain.
9. Mounting the grey clamping ring: Wait at least 12 hours before installation.



Seal-Mat 40x40 cm

DK Afløbsmanchet SE Brunnsmanschett
NO Slukmansjett GB Drain mat

DK Folie system

NO Folie system

SE Folie system

GB Foil system

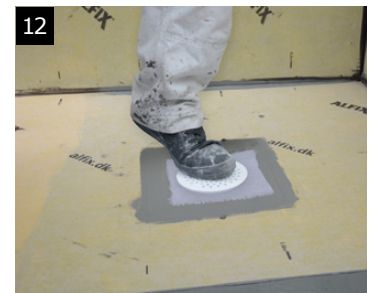
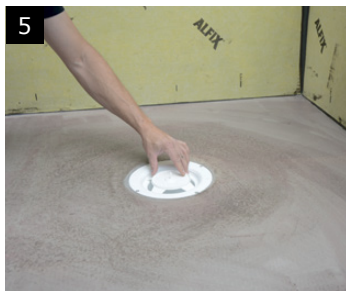
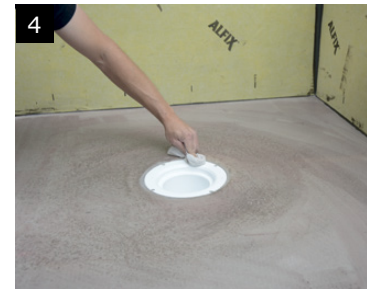

DK

1. Montering i henhold til leverandørens anvisninger
2. Primning af underlaget, lad tørre.
3. Fjern den grå Purus klemring
4. Rengør afløbets flange for støv, primer, olierester og cementslam. Affedt med acetone eller sprit.
5. Placer foden til Purus kniven i afløbet.
6. Montering af Alfix Afløbsmanchet.
7. Udskær hul langs skabelonens inderkant med Purus kniven.
8. Skær et ca. 250x250 mm hul i Alfix Banemembran, centreret over afløbet.
9. Påfør Alfix 2K Tætningsmasse med rulle eller tandspartel.
10. Monter den tilpassede banemembran
11. Påfør 2K Tætningsmasse med pensel i samlingen mellem afløbsmanchet.
12. Montering af den grå klemring.

OBS! Hvis risten anvendes til at træde klemringen fast, skal beskyttelsesdækslet fjernes først.

NO

1. Montering i henhold til leverandørens anvisninger
2. Priming av underlaget, la tørke.
3. Fjern den grå Purus-klemringen
4. Rengjør slukets flens for støv, primer, oljerester og sementslam. Avfett med acetone eller sprit.
5. Plasser foten på Purus-kniven i sluket.
6. Montering av Alfix Slukmansjett.
7. Skjær ut hull langs sjablonens indre kant med Purus-kniven.
8. Skjær ut et hull på 250x250 mm i Alfix Banemembranen, sentrert over sluket.
9. Påfør Alfix 2K Tætningsmasse med malerrulle eller tannsparkel.
10. Monter den tilpassede banemembranen.
11. Påfør 2K Tætningsmasse med pensel i skjøten mellom slukmansjett.
12. Montering av den grå klemringen.

OBS! Hvis risten brukes til å træ klemringen fast, må beskyttelsesdækslet fjernes først.

SE

1. Montering enligt leverantörens anvisningar
2. Ev primning av underlaget, låt torka.
3. Ta bort den grå Purus klämring.
4. Rengör brunns sät/fläns för damm, primer, olje och cementslam. Avfetta med acetone, rödsprit eller likn.
5. Placera foten till Purus kniven i brunnen.
6. Montera Alfix Brunnsmanschett.
7. Skära ut hål i brunnsmanschetten med Purus kniven.
8. Skär ut ca 250x250 mm håll i Alfix Våtrumsmattan, centrerad över brunnen.
9. Påför Alfix 2K Tætningsmasse med roller eller tandad limspackel.
10. Montera den anpassade våd.
11. Pensla skarven mellan Alfix Brunnsmanschett typ F och våtrumsmattan noggrant.
12. Montering av grå klemring innan plattläggning.

OBS! Om silen används till att trycke ner klämringen ska skyddslocket tas bort innan.

GB

1. Mounting according to the supplier's instructions.
2. Priming of the substrate, allow to dry.
3. Remove the grey Purus clamping ring
4. Clean out the drain flange to remove dust, primer, oil residues and cement sludge. Degrease with acetone or methylated spirits.
5. Place the base for the Purus knife in the drain.
6. Mounting of Alfix Drain mat.
7. Use the Purus knife to cut a hole along the inner edge of the template.
8. Cut a hole, roughly 250x250 mm, in the Alfix Waterproofing Membrane, centred over the drain.
9. Apply Alfix 2K Sealing Mass with a brush in the joint between the drain mat.
10. Lay the tailored waterproofing membrane
11. Apply Alfix 2K Sealing Mass with a brush in the joint between the drain mat.
12. Mounting the grey clamping ring.

NOTE! If the grate is used to firmly press down the clamping ring, remove the protective cover first.



Type H: 40 x 40 cm

DK Afløbsmanchet SE Brunnsmanschett
NO Slukmansjett GB Drain mat

DK Folie system

NO Folie system

SE Folie system

GB Foil system

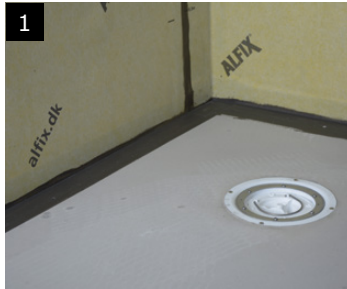

DK

1. Montering i henhold til leverandørens anvisninger
 2. Priming af underlaget, lad tørre.
 3. Fjerne den iskruede klemring
 4. Rengør afløbets flange for støv, primer, olierester og cementslam. Affedt med acetone eller sprit.
 5. Montering af Alfix Afløbsmanchet centreret over afløbet.
 6. Påføring af Alfix 2K Tætningsmasse og montering af Alfix Banemembran
 7. Montering af klemring: Tidligst efter 12 timer.
- OBS! Diagonal fastskruning!**
8. Skær hul i Alfix Banemembran langs afløbets inderkant.

NO

1. Montering i henhold til leverandørens anvisninger
 2. Priming av underlaget, la tørke.
 3. Fjern den iskrudde klemringen
 4. Rengjør slukets flens for støv, primer, oljerester og sementslam. Avfett med aceton eller sprit.
 5. Montering av Alfix Slukmansjett sentrert over sluket.
 6. Påføring av Alfix 2K Tetningsmasse og montering av Alfix Banemembran
 7. Montering av klemring: Tidligst etter 12 timer.
- OBS! Diagonal fastskruing!**
8. Skjær hull i Alfix Banemembran langs indre kant av sluket.

SE

1. Montering enligt leverantörens anvisningar
 2. Primning av underlaget, låt torka.
 3. Ta bort den skruvade klämring
 4. Rengör brunnens säte/fläns för damm, primer, olje och cementslam. Avfetta med aceton, rödsprit eller likn.
 5. Montera Alfix Brunnsmanschett centrerad över golvbrunnen.
 6. Påføring av Alfix 2K Tätningssmasa och montering av Alfix Våtrumsmatta.
 7. Skruv fast Purus klämringen. Använd de medlevererade skruvar tidigast efter 12 timmar.
- OBS! Diagonal fastskruvning**
8. Skär ut hål i våtrumsmattan längs brunnens innerkant.

GB

1. Mounting according to the supplier's instructions.
 2. Priming of the substrate, allow to dry.
 3. Remove the screwed-in clamping ring
 4. Clean out the drain flange to remove dust, primer, oil residues and cement sludge. Degrease with acetone or methylated spirits.
 5. Mounting of Alfix Drain mat centred over the drain.
 6. Application of Alfix 2K Sealing Membrane and laying of Alfix Waterproofing Membrane
 7. Installation of clamping ring: Wait at least 12 hours before installation.
- NOTE! Diagonal fixation!**
7. Cut a hole in the Alfix Waterproofing Membrane along the inner edge of the drain.



Seal-Mat 40x40 cm

- | | |
|-------------------------|---------------------------|
| DK Afløbsmanchet | SE Brunnsmanschett |
| NO Slukmansjett | GB Drain mat |

DK Folie system

NO Folie system

SE Folie system

GB Foil system

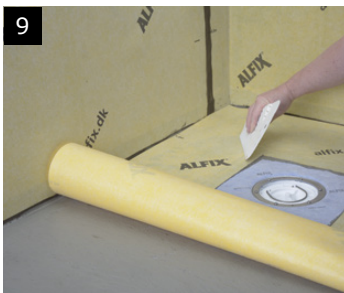

DK

1. Montering i henhold til leverandørens anvisninger
2. Primning af underlaget, lad tørre.
3. Fjern den iskruede klemring.
4. Rengør afløbets flange for støv, primer, olierester og cementslam. Affedt med acetone eller sprit.
5. Montering af Alfix Afløbsmanchet.
6. Fikser klemringen og skær hul langs afløbets inderkant med skarp kniv.
7. Skær et ca. 250x250 mm hul i Alfix Banemembran, centreret over afløbet.
8. Påfør Alfix 2K Tætningsmasse, min. 50 mm overlap ved afløbsmanchet.
9. Monter den tilpassede banemembran og udglat med plastspatel.
10. Påfør 2K Tætningsmasse med pensel i samlingen mellem afløbsmanchet og banemembran.
11. Skru Purus klemringen fast inden flisemontering.

OBS! Diagonal fastskruing!

NO

1. Montering i henhold til leverandørens anvisninger
2. Priming av underlaget, la tørke.
3. Fjern den iskruede klemringen.
4. Rengjør slukets flens for støv, primer, olierester og sementslam. Avfett med acetone eller sprit.
5. Montering av Alfix Slukmansjett.
6. Fikser klemringen og skjær hull langs indre kant av sluket med en skarp kniv.
7. Skjær ut et hull på 250x250 mm i Alfix Banemembranen, sentrert over sluket.
8. Påfør Alfix 2K Tetningsmasse, min. 50 mm overlapping ved slukmansjett.
9. Monter den tilpassede banemembranen og glatt ut med plastsparkel.
10. Påfør 2K Tetningsmasse med pensel i skjøten mellom slukmansjett og banemembran.
11. Skru Purus-klemringen fast før flismontering.

OBS! Diagonal fastskruing!

SE

1. Montering enligt leverantörens anvisningar
2. Primning av underlaget, låt torka
3. Ta bort den iskruvade klämring
4. Rengör brunnens säte/fläns för damm, primer, olje och cementslam. Avfetta med acetone, rödsprit eller likn.
5. Montera Alfix Brunnsmanschett centrerad över golvbrunnen.
6. Fixera klämringen med de medleverade skruvar. Skär ut håll längs klämringens insida med vass kniv.
7. Klipp eller skär ur ca 250x250 mm hål i våtrumsmattan, centrerad över brunnsmanschetten.
8. Påföring av Alfix 2K Tätningssassa, min 50 mm överlapp vid brunnsmanschetten.
9. Montera den anpassade våd och gnid/stryk fast våtrumsmattan med lämpligt verktyg.
10. Pensla skarven mellan brunnsmanschetten och våtrumsmattan noggrant.
11. Skruv fast Purus klämringen innan plattläggning.

OBS! Diagonal fastskruvning.

GB

1. Mounting according to the supplier's instructions.
2. Priming of the substrate, allow to dry.
3. Remove the screwed-in clamping ring.
4. Clean out the drain flange to remove dust, primer, oil residues and cement sludge. Degrease with acetone or methylated spirits.
5. Mounting of Alfix Drain mat.
6. Fixate the clamping ring and cut a hole along the inner edge of the drain with a sharp knife.
7. Cut a hole, roughly 250x250 mm, in the Alfix Waterproofing Membrane, centred over the drain.
8. Apply Alfix 2K Sealing Membrane, with a minimum overlap of 50 mm by the drain mat.
9. Lay the tailored waterproofing membrane and smooth with plastic filling knife.
10. Apply Alfix 2K Sealing Membrane with a brush in the joint between the drain mat and the waterproofing membrane.
11. Screw the Purus clamping ring firmly in place before laying tiles.

NOTE! Diagonal fixation!



Type H: 40 x 40 cm

DK Afløbsmanchet SE Brunnsmanschett
NO Slukmansjett GB Drain mat

DK Folie system

NO Folie system

SE Folie system

GB Foil system

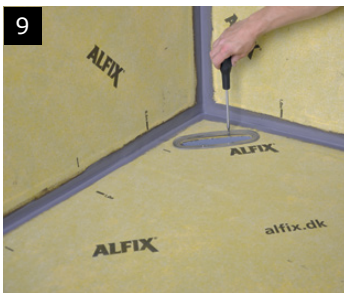

DK

1. Montering i henhold til leverandørens anvisninger
2. Primning af underlaget, lad tørre.
3. Rengør afløbets flange for støv, primer, olierester og cementslam. Affedt med acetone eller sprit.
4. Montering af Alfix Afløbsmanchet. Monteres lige over afløbetevt. med opbuktet kant på væg.
5. Skær hul i afløbsmanchet langs inderkant.
6. Påføring af Alfix 2K Tætningsmasse og montering af Alfix Banemembran.
7. Udkær hul i banemembran langs afløbets inderkant.
8. Marker skruenhuller
9. Montering af klemramme: Tidligst efter 12 timer.

OBS! Diagonal fastskruning!

NO

1. Montering i henhold til leverandørens anvisninger
2. Primning av underlaget, la tørke.
3. Rengjør slukets flens for støv, primer, oljerester og sementslam. Avfett med acetone eller sprit.
4. Montering av Alfix Slukmansjett. Monteres like over sluket, ev. med oppbuktet kant på vegg.
5. Skjær hull i slukmansjettens langs indre kant.
6. Påføring av Alfix 2K Tætningsmasse og montering av Alfix Banemembran.
7. Skjær ut hull i banemembranen langs indre kant av sluket.
8. Marker skruenhull.
9. Montering av klemramme. Tidligst etter 12 timer.

OBS! Diagonal fastskruing!

SE

1. Montering enligt leverantörens anvisningar
2. Primning av underlaget, låt torka.
3. Rengör brunnens säte/fläns för damm, primer, olje och cementslam. Avfetta med acetone, rödsprit eller likn.
4. Montering av Alfix Brunnsmanschett. Skär ut hål i brunnsmanschett, längs brunnens innerkant
5. Skär ut hål i brunnsmanschett, längs brunnens innerkant
6. Påføring av Alfix 2K Tætningsmasse och montering av Alfix Våtrumsmatta
7. Skär ut hål i våtrumsmattan längs brunnens innerkant
8. Markering av skruvhålen. Frigör hålen för brunnsmanschett/ folie
9. Montering av klämring. Tidigast efter 12 timmar.

OBS! Diagonal fastskruvning!

GB

1. Mounting according to the supplier's instructions.
2. Priming of the substrate, allow to dry.
3. Clean out the drain flange to remove dust, primer, oil residues and cement sludge. Degrease with acetone or methylated spirits.
4. Mounting of Alfix Drain mat. Mount right over the drain, possibly with an upturned edge on the wall.
5. Cut a hole in the drain mat along the inner edge.
6. Application of Alfix 2K Sealing Membrane and laying of Alfix Waterproofing Membrane.
7. Cut a hole in the waterproofing membrane along the inner edge of the drain.
8. Mark out screw holes
9. Installation of clamping frame: Wait at least 12 hours before installation.

NOTE! Diagonal fixation!



Type H: 40 x 40 cm

DK Afløbsmanchet SE Brunnsmanschett
NO Slukmansjett GB Drain mat

DK Folie system

NO Folie system

SE Folie system

GB Foil system

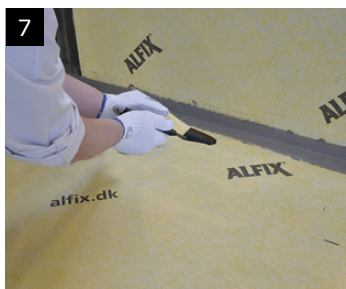

DK

1. Montering i henhold til leverandørens anvisninger.
2. Priming af underlaget, lad tørre.
3. Rengør afløbets flange for støv, primer, olierester og cementslam. Affedt med acetone eller sprit.
4. Montering af Alfix Afløbsmanchet. Monteres lige over afløbet evt. med opbuktet kant på væg.
5. Skær hul i afløbsmanchet langs inderkant.
6. Påføring af Alfix 2K Tætningsmasse og montering af Alfix Banemembran.
7. Skær hul i Alfix Banemembran langs afløbets inderkant.
8. Marker og frilæg skruehuller.
9. Montering af klemrammen: Tidligst efter 12 timer

OBS! Diagonal fastskruning!

NO

1. Montering i henhold til leverandørens anvisninger.
2. Priming av underlaget, la tørke.
3. Rengjør slukets flens for støv, primer, oljerester og sementslam. Avfett med acetone eller sprit.
4. Montering av Alfix Slukmansjett. Monteres like over sluket, ev. med oppbuktet kant på vegg.
5. Skjær hull i slukmansjettens langs indre kant.
6. Påføring av Alfix 2K Tætningsmasse og montering av Alfix Banemembran.
7. Skjær hull i Alfix Banemembran langs indre kant av sluket.
8. Marker og frilegg skruehullene.
9. Montering av klemrammen: Tidligst etter 12 timer

OBS! Diagonal fastskruing!

SE

1. Montering enligt leverantörens anvisningar.
2. Priming av underlaget, låt torka.
3. Rengör brunnens säte/fläns för damm, primer, olje och cementslam. Avfetta med acetone, rödsprit eller likn.
4. Montering av Alfix Brunnsmanschett. Monteras rätt över brunnen. Evt med uppvik på väggen.
5. Skär ut hål i brunnsmanschett, längs brunnens innerkant.
6. Påføring av Alfix 2K Tætningsmasse och montering av Alfix Våtrumsmatta.
7. Skär ut hål i våtrumsmattan längs brunnens innerkant.
8. Markering av skruehålén. Frigör hålén för brunnsmanschett/folie
9. Montering av klämrings. Tidigast efter 12 timmar.

OBS! Diagonal fastskruvning!

GB

1. Mounting according to the supplier's instructions.
2. Priming of the substrate, allow to dry.
3. Clean out the drain flange to remove dust, primer, oil residues and cement sludge. Degrease with acetone or methylated spirits.
4. Mounting of Alfix Drain mat. Mount right over the drain, possibly with an upturned edge on the wall.
5. Cut a hole in the drain mat along the inner edge.
6. Application of Alfix 2K Sealing Membrane and laying of Alfix Waterproofing Membrane.
7. Cut a hole in the Alfix Waterproofing Membrane along the inner edge of the drain.
8. Mark out and uncover screw holes.
9. Mounting the clamping frame: Wait at least 12 hours before installation

NOTE! Diagonal fixation!



Type L: 30 x 120 cm

DK Afløbsmanchet **SE** Brunnsmanschett
NO Slukmansjett **GB** Drain mat

DK Folie system

NO Folie system

SE Folie system

GB Foil system

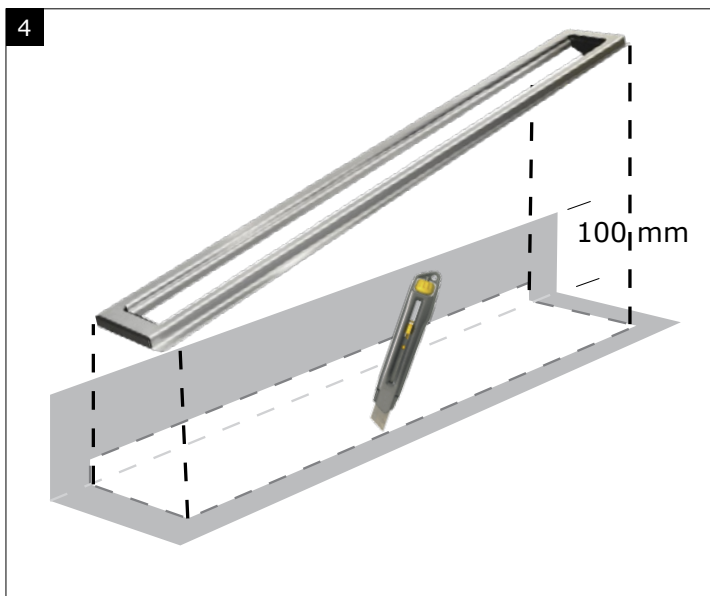
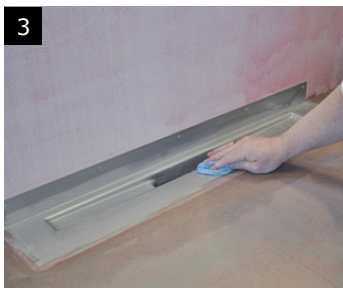
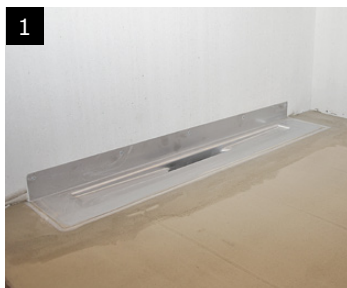

DK

1. Montering i henhold til leverandørens anvisninger
2. Priming af underlaget, lad tørre.
3. Rengør afløbets flange for støv, primer, olierester og cementslam. Affedt med acetone eller sprit.
4. Placer Alfix Afløbsmanchet løst ovenpå Unidrain afløbet, med 100 mm på væg. Skær hul i afløbsmanchet - anvend Unidrain klinkerrammen som skabelon.
5. Montering af Alfix Afløbsmanchet med 100 mm på væg.
6. Påføring af Alfix 2K Tætningsmasse og montering af Alfix Banemembran. Banemembranen tilpasses efter afløbsmanchet for at lette monteringen af klinkerammen.

NO

1. Montering i henhold til leverandørens anvisninger
2. Priming av underlaget, la tørke.
3. Rengjør slukets flens for støv, primer, oljerester og sementslam. Avfett med acetone eller sprit.
4. Plasser Alfix Slukmansjett løst oppå Unidrain-sluket, med 100 mm på vegg. Skjær hull i Slukmansjett - bruk Unidrain-klinkerrammen som sjablon.
5. Montering av Alfix Slukmansjett med 100 mm på vegg.
6. Påføring av Alfix 2K Tetningsmasse og montering av Alfix Banemembran. Banemembranen tilpasses etter slukmansjett for å lette monteringen av klinkerrammen.

SE

1. Montering enligt leverantörens anvisningar
2. Priming av underlaget, låt torka.
3. Rengör brunnens säte/fläns för damm, primer, olje och cementslam. Avfetta med acetone, rödsprit eller likn.
4. Placera Alfix Brunnsmanschett löst på Unidrain avloppsarmaturen, med 100 mm uppvik på vägg. Skär ut hål i brunnsmanchetten - använd Unidrain klinkerram som skärmal.
5. Montering av Alfix Brunnsmanschett med 100 mm uppvik.
6. Påføring av Alfix 2K Tätningssmassa och montering av Alfix Våtrumsmatta. Våtrumsmattan anpassas efter Alfix Brunnsmanschett för att underlätta monteringen av klinkeramen.

GB

1. Mounting according to the supplier's instructions.
2. Priming of the substrate, allow to dry.
3. Clean out the drain flange to remove dust, primer, oil residues and cement sludge. Degrease with acetone or methylated spirits.
4. Place Alfix Drain mat loosely on top of the Unidrain drain, with 100 mm on wall. Cut a hole in the drain mat - use the Unidrain clinker frame as template.
5. Mounting of Alfix Drain mat, with 100 mm on wall.
6. Application of Alfix 2K Sealing Membrane and laying of Alfix Waterproofing Membrane. Tailor the waterproofing membrane to fit the drain mat to facilitate the installation of the clinker frame.



Type H: 40 x 40 cm

DK Afløbsmanchet SE Brunnsmanshett
NO Slukmansjett GB Drain mat

DK Folie system

NO Folie system

SE Folie system

GB Foil system

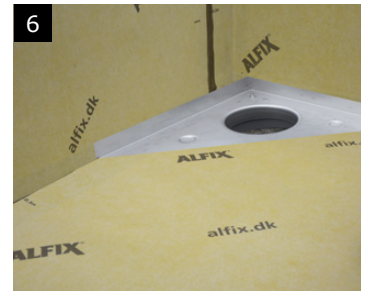
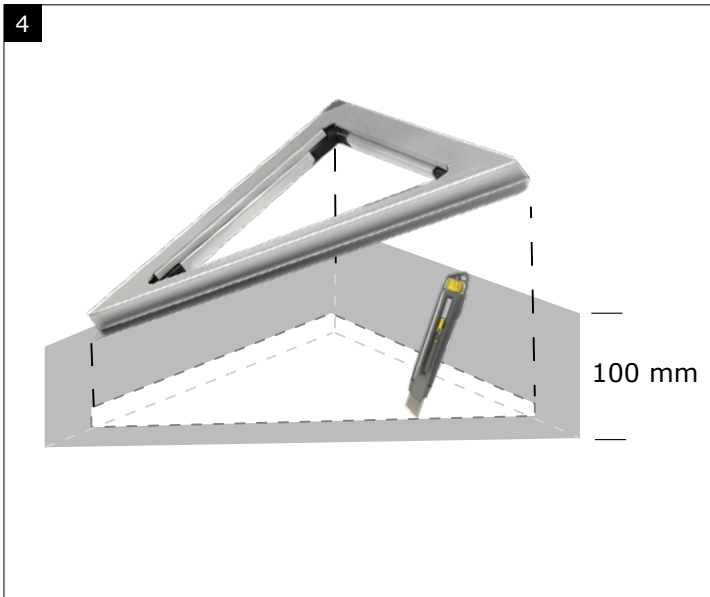

DK

1. Montering i henhold til leverandørens anvisninger
2. Priming af underlaget, lad tørre.
3. Rengør afløbets flange for støv, primer, olie rester og cementslam. Affedt med acetone eller sprit.
4. Placer Alfix Afløbsmanchet løst ovenpå Unidrain afløbet, med 100 mm oppbuktet kant på væg. Skær hul i afløbsmanchet - anvend Unidrain klinkerrammen som skabelon.
5. Montering af Alfix Afløbsmanchet med 100 mm oppbuktet kant på væg.
6. Påføring af Alfix 2K Tætningsmasse og montering af Alfix Banemembran. Banemembran tilpasses efter afløbsmanchet at lette monteringen af klinkerammen.

NO

1. Montering i henhold til leverandørens anvisninger
2. Priming av underlaget, la tørke.
3. Rengjør slukets flens for støv, primer, oljerester og sementslam. Avfett med acetone eller sprit.
4. Plasser Alfix Slukmansjett løst oppå Unidrain-sluket, med 100 mm oppbuktet kant på vegg. Skjær hull i slukmansjetten - bruk Unidrain-klinkerammen som sjablon.
5. Montering av Alfix Slukmansjett med 100 mm oppbuktet kant på vegg.
6. Påføring av Alfix 2K Tætningsmasse og montering av Alfix Banemembran. Banemembranen tilpasses etter slukmansjett for å lette monteringen av klinkerammen.

SE

1. Montering enligt leverantörens anvisningar
2. Priming av underlaget, låt torka.
3. Rengör brunnens säte/fläns för damm, primer, olje och cementslam. Avfetta med acetone, rödsprit eller likn.
4. Placera Alfix Brunnsmanshett löst på Unidrain avloppsarmaturen, med 100 mm uppvik på vägg enligt skiss. Skär ut hål i brunnsmanchetten - använd Unidrain klinkerram som skärmal.
5. Montering av Alfix Brunnsmanshett med 100 mm uppvik
6. Påføring av Alfix 2K Tætningsmasse och montering av Alfix Våtrumsmatta. Våtrumsmattan anpassas efter Alfix Brunnsmanshett för att underlätta monteringen av klinkeramen.

GB

1. Mounting according to the supplier's instructions.
2. Priming of the substrate, allow to dry.
3. Clean out the drain flange to remove dust, primer, oil residues and cement sludge. Degrease with acetone or methylated spirits.
4. Place Alfix Drain mat loosely on top of the Unidrain drain, with 100 mm upturned edge on wall. Cut a hole in the drain mat - use the Unidrain clinker frame as template.
5. Mounting of Alfix Drain mat with 100 mm upturned edge on wall.
6. Application of Alfix 2K Sealing Membrane and laying of Alfix Waterproofing Membrane. Tailor the waterproofing membrane to fit the drain mat to facilitate the installation of the clinker frame.







Alfix er en dansk familieejet virksomhed, stiftet i 1963.

Vi vil skabe tryghed for dem, der bygger fremtidens Norden.

Sortimentet består af et bredt udvalg af: Støbemasser, spartelmasser, vådrumsprodukter, fliseklæbere, fugemasser, pudsprodukter, facademaling samt andre specialprodukter.

D

K

Dansk produktion & familieeje siden 1963



ALFIX A/S
H. C. Ørsteds Vej 11-13
DK-6000 Kolding

+45 75 52 90 11
alfix@alfix.dk
alfix.com

ALFIX®
Ansvarlig styrke