



F-15XP
F-16XP
F-18XP

FUSION™
TECHNOLOGY

Cordless Finish Nailers

Operating Instructions

(Original Instructions)

Betriebsanleitung

(Übersetzung der Ursprünglichen Anweisungen)

Mode d'Emploi

(Traduction des Instructions Originales)

Gebruiksaanwijzing

(Vertaling van de Oorspronkelijke Gebruiksaanwijzing)

Instrucciones de Empleo

(La Traducción de las Instrucciones Originales)

Istruzioni per l'Uso

(Traduzione delle Istruzioni Originali)

Οδηγίες Χρήσεως

(μετάφραση των αρχικών οδηγιών)

Brukvisning

(Översättning av de Ursprungliga Undervisningarna)

Brukvisning

(Oversettelse av de Originale Instruksjonene)

Käyttöohjeet

(Alkuperäisten Ohjeiden Käännös)

Bruksanvisning

(Oversættelse af de Originale Instruktioener)

Инструкция по эксплуатации

(Перевод оригинальной инструкции)

Instrukcja Obsługi

(Tłumaczenie oryginalnej instrukcji)

Kullanma Talimatları

(Orijinal talimatların çevirisi)

Kasutusjuhend

(Algse juhendi tõlge)

Instruções de Operação

(Tradução das instruções originais)

Instruțiuni de utilizare

(Traducerea instrucțiunii originale)

Navodila za Uporabo

(Prevod izvirnega navodila)

Návod na Používanie

(Preklad pôvodného pokynu)

Lietošanas instrukcijas

(Oriģinālā norādījuma tulkojums)

Használati Utasítások

(Az eredeti utasítás fordítása)

Operativní Instrukce

(Překlad původního pokynu)

Naudojimo instrukcijos

(Originalios instrukcijos vertimas)

Инструкции за експлоатация

(Превод на оригиналната инструкция)



IMPORTANT: Read operating instructions before use.

SENCO®

Kyocera Senco Europe
Pascallaan 88
8218 NJ Lelystad, The Netherlands
+31 320 295 575
www.senco.eu

NFE2FT6092022V2



© 2022 by Kyocera Senco Europe

EN	English	3
DE	Deutsch	21
FR	Français	39
NL	Nederlands	57
ES	Español	75
IT	Italiano	93
GR	Ελληνικά	111
SE	Svenska	129
NO	Norsk	147
FI	Suomi	165
DK	Dansk	183
RU	Русский	201
PL	Polski	219
TR	Türkçe	237
EE	Eesti	255
PT	Português	273
RO	Română	291
SK	Slovenský	309
SI	Slovenščina	327
LV	Latviešu	345
HU	Magyar	363
CZ	Ceština	381
LT	Lietuviškai	399
BG	Български	417









Table of Contents

Symbols	4
General Description	5
General Power Tool Safety Warnings	5
Work Area Safety	5
Electrical Safety	5
Personal Safety	5
Power Tool Use and Care	5
Battery Tool Use and Care	6
Service	6
Nailer Safety Warnings	6
Additional Safety Warnings	7
Tool Use	8
Battery Use	8
Functional Operation (F-15XP)	10
Functional Operation (F-16XP and F-18XP)	11
Tool Operation	12
Battery Charger Label Reference	16
Charger Symbols	16
Battery Disposal	16
Battery Transport	16
Maintenance	17
Accessories	17
Fastener Specifications	17
Technical Specifications	18
Noise/Vibration Information	18
Troubleshooting	18

The following signal words and meanings are intended to explain the levels of risk associated with this product.

SYMBOL	SIGNAL	MEANING
	DANGER:	Indicates a hazardous situation, which, if not avoided, will result in death or serious injury.
	WARNING:	Indicates a hazardous situation, which, if not avoided, could result in death or serious injury.
	CAUTION:	Indicates a hazardous situation, which, if not avoided, may result in minor or moderate injury.
	NOTICE:	(Without Safety Alert Symbol) indicates information considered important, but not related to a potential injury (e.g. messages relating to property damage).

Some of the following symbols may be used on this product. Please study them and learn their meaning. Proper interpretation of these symbols will allow you to operate the product in a better, safer manner.

SYMBOL	NAME	DESIGNATION/EXPLANATION
	Safety Alert	Indicates a potential personal injury hazard.
	Read Operator's Manual	To reduce the risk of injury, user must read and understand operator's manual before using this product.
	Eye Protection	Always wear eye protection with side shields marked to comply with EN 166.
		Do not rest your finger on the trigger when picking up the tool, moving between operating areas and positions or walking, as resting finger on trigger can lead to inadvertent operation. For tools with selective actuation, always check the tool before use to ascertain the correct mode is selected. This tool has either selective actuation for contact actuation or continuous contact actuation by actuation mode selectors or is a contact actuation or continuous actuation contact tool and has been marked with the symbol above. If using this tool in selective actuation mode, always ensure it is in the correct actuation setting. Be careful when changing from one driving location to another.
	Do Not Oil	Routine lubrication is not necessary.
	Wet Conditions Alert	Do not expose to rain or use in damp locations.
	Recycle	This product uses Lithium-ion batteries. Local, state, or federal laws may prohibit disposal of batteries in ordinary trash. Consult your local waste authority for information regarding available recycling and or disposal options.
V	Volts	Voltage
	Direct Current	Type or characteristic of current



General Description

Hand held power fastener driving tool consisting of a pneumatic power unit, guide body and magazine in which energy is applied in a linear movement to a loaded fastener for the purpose of driving the fastener into defined materials.

General Power Tool Safety Warnings



WARNING Read all safety warnings, instructions, illustrations and specifications provided with this power tool. Failure to follow all instructions listed below may result in electric shock, fire and/or serious injury.

Save all warnings and instructions for future reference. The term "power tool" in the warnings refers to your mains-operated (corded) power tool or battery-operated (cordless) power tool.

WORK AREA SAFETY

1. **Keep work area clean and well lit.** Cluttered or dark areas invite accidents.
2. **Do not operate power tools in explosive atmospheres, such as in the presence of flammable liquids, gases or dust.** Power tools create sparks which may ignite the dust or fumes.
3. **Keep children and bystanders away while operating a power tool.** Distractions can cause you to lose control.

ELECTRICAL SAFETY

4. **Power tool plugs must match the outlet. Never modify the plug in any way. Do not use any adapter plugs with earthed (grounded) power tools.** Unmodified plugs and matching outlets will reduce risk of electric shock.
5. **Avoid body contact with earthed or grounded surfaces, such as pipes, radiators, ranges and refrigerators.** There is an increased risk of electric shock if your body is earthed or grounded.
6. **Do not expose power tools to rain or wet conditions.** Water entering a power tool will increase the risk of electric shock.
7. **Do not abuse the cord. Never use the cord for carrying, pulling or unplugging the power tool. Keep cord away from heat, oil, sharp edges or moving parts.** Damaged or entangled cords increase the risk of electric shock.
8. **When operating a power tool outdoors, use an extension cord suitable for outdoor use.** Use of a cord suitable for outdoor use reduces the risk of electric shock.
9. **If operating a power tool in a damp location is unavoidable, use a residual current device (RCD) protected supply.** Use of an RCD reduces the risk of electric shock.

PERSONAL SAFETY

10. **Stay alert, watch what you are doing and use common sense when operating a power tool. Do not use a power tool while you are tired or under the influence of drugs, alcohol or medication.** A moment of inattention while operating power tools may result in serious personal injury.
11. **Use personal protective equipment. Always wear eye protection.** Protective equipment such as dust mask, non-skid safety shoes, hard hat, or hearing protection used for appropriate conditions will reduce personal injuries.
12. **Prevent unintentional starting. Ensure the switch is in the off-position before connecting to power source and/or battery pack, picking up or carrying the tool.** Carrying power tools with your finger on the switch or energizing power tools that have the switch on invites accidents.
13. **Remove any adjusting key or wrench before turning the power tool on.** A wrench or a key left attached to a rotating part of the power tool may result in personal injury.
14. **Do not overreach. Keep proper footing and balance at all times.** This enables better control of the power tool in unexpected situations.
15. **Dress properly. Do not wear loose clothing or jewelry. Keep your hair, clothing and gloves away from moving parts.** Loose clothes, jewelry or long hair can be caught in moving parts.
16. **If devices are provided for the connection of dust extraction and collection facilities, ensure these are connected and properly used.** Use of dust collection can reduce dust-related hazards.
17. **Do not let familiarity gained from frequent use of tools allow you to become complacent and ignore tool safety principles.** A careless action can cause severe injury within a fraction of a second.

POWER TOOL USE AND CARE

18. **Do not force the power tool. Use the correct power tool for your application.** The correct power tool will do the job better and safer at the rate for which it was designed.
19. **Do not use the power tool if the switch does not turn it on and off.** Any power tool that cannot be controlled with the switch is dangerous and must be repaired.
20. **Disconnect the plug from the power source and/or remove the battery pack, if detachable, from the power tool before making any adjustments, changing accessories, or storing power tools.** Such preventive safety measures reduce the risk of starting the power tool accidentally.
21. **Store idle power tools out of the reach of children and do not allow persons unfamiliar with the power tool or these instructions to operate the power tool.** Power tools are dangerous in the hands of untrained users.
22. **Maintain power tools and accessories. Check for misalignment or binding of moving parts, breakage of parts and any other condition that may affect the power tool's operation. If damaged, have the power tool repaired before use.** Many accidents are caused by poorly maintained power tools.

23. **Keep cutting tools sharp and clean.** Properly maintained cutting tools with sharp cutting edges are less likely to bind and are easier to control.
24. **Use the power tool, accessories and tool bits etc. in accordance with these instructions, taking into account the working conditions and the work to be performed.** Use of the power tool for operations different from those intended could result in a hazardous situation.
25. **Keep handles and grasping surfaces dry, clean and free from oil and grease.** Slippery handles and grasping surfaces do not allow for safe handling and control of the tool in unexpected situations.

BATTERY TOOL USE AND CARE

26. **Recharge only with the charger specified by the manufacturer.** A charger that is suitable for one type of battery pack may create a risk of fire when used with another battery pack.
27. **Use power tools only with specifically designated battery packs.** Use of any other battery packs may create a risk of injury and fire.
28. **When battery pack is not in use, keep it away from other metal objects, like paper clips, coins, keys, nails, screws or other small metal objects, that can make a connection from one terminal to another.** Shorting the battery terminals together may cause burns or a fire.
29. **Under abusive conditions, liquid may be ejected from the battery; avoid contact. If contact accidentally occurs, flush with water. If liquid contacts eyes, additionally seek medical help.** Liquid ejected from the battery may cause irritation or burns.
30. **Do not use a battery pack or tool that is damaged or modified.** Damaged or modified batteries may exhibit unpredictable behaviour resulting in fire, explosion or risk of injury.
31. **Do not expose a battery pack or tool to fire or excessive temperature.** Exposure to fire or temperature above 130 °C may cause explosion.
32. **Follow all charging instructions and do not charge the battery pack or tool outside the temperature range specified in the instructions.** Charging improperly or at temperatures outside the specified range may damage the battery and increase the risk of fire.

SERVICE

33. **Have your power tool serviced by a qualified repair person using only identical replacement parts.** This will ensure that the safety of the power tool is maintained.
34. **Never service damaged battery packs.** Service of battery packs should only be performed by the manufacturer or authorized service providers.

Nailer Safety Warnings

1. **Always assume the tool contains fasteners.** Careless handling of the nailer can result in unexpected firing of fasteners and personal injury.
2. **Do not point the tool towards yourself or anyone nearby.** Unexpected triggering will discharge the fastener causing an injury.
3. **Do not actuate the tool unless the tool is placed firmly against the workpiece.** If the tool is not in contact with the workpiece, the fastener may be deflected away from your target.
4. **Disconnect the tool from the power source when the fastener jams in the tool.** While removing a jammed fastener, the nailer may be accidentally activated if it is energized.
5. **Use caution while removing a jammed fastener.** The mechanism may be under compression and the fastener may be forcefully discharged while attempting to free a jammed condition.
6. **Do not use this nailer for fastening electrical cables.** It is not designed for electric cable installation and may damage the insulation of electric cables thereby causing electric shock or fire hazards.
7. **Wear ear protectors.** Exposure to noise can cause hearing loss.
8. **Hold the power tool by insulated gripping surfaces, when performing an operation where the fastener may contact hidden wiring.** Fasteners contacting a "live" wire may make exposed metal parts of the power tool "live" and could give the operator an electric shock.
9. **Do not use the power tool in locations where the ambient temperature may reach 4°C (39.2°F) or exceed 40°C (105°F).**
10. **A battery short can cause a large current flow, overheating, possible burns and even a breakdown.**
 - Do not touch the terminals with any conductive material.
 - Avoid storing battery cartridge in a container with other metal objects such as nails, coins, etc.
 - Do not expose battery cartridge to water or rain.
11. **Consecutive charging may cause overheating.** If you need to recharge batteries consecutively, wait about 15 minutes for the charger to cool.

Additional Safety Warnings



To prevent eye injuries, always wear EN166 safety glasses with permanently attached rigid, hard plastic side shields. Be sure everyone in your work area is wearing the same type of safety glasses.



DANGER

The Fusion tool is charged with compressed air in a sealed chamber. Prior to any service or repair, release the charge of pressurized gas.

The pressurized air must be released prior to service. Major components such as the piston/driver assembly, gearbox, piston stop and guide body are all part of the drive assembly.

Deliberate tampering with the drive assembly may result in the release of the driver.

Any repair or upgrade requiring access to the pressure chamber may be handled by an authorized Senco dealer or service center.

Disconnect tool from battery when:

- Outside of the operator's supervision or control.
- Performing maintenance or repair
- Clearing a jam
- Moving the tool to a new location
- Adjusting depth of drive

With battery disconnected, make daily inspection to assure free movement of workpiece contact element and trigger. Do not use tool if workpiece contact element or trigger sticks or binds.

Always remove finger from trigger when not driving fasteners. Never carry the tool with finger on or under trigger. Tool will eject a fastener if the workpiece contact element is bumped and the trigger is pulled.

Drive fasteners into work surface only; never into materials too hard to penetrate.

Do not drive fasteners on top of other fasteners or with the tool at too steep of an angle; the fasteners can ricochet and hurt someone.

When using tool, care should be taken due to possibility of tool recoil after a fastener is driven. If workpiece contact element is unintentionally allowed to re-contact work surface following a recoil, an unwanted fastener may be driven. Therefore, allow tool to recoil completely off work surface after a fastener is driven to avoid this condition. Do not push workpiece contact element on work surface until a second fastener is desired.

Please review triggering options.

Do not drive fasteners close to the edge of the work surface. The workpiece is likely to split and the fastener could fly or ricochet and hit someone.

Never use any part of the tool (i.e., the cap or mainbody) as a hammer. The tool may activate or become damaged and result in an unsafe condition.



Keep hands and other body parts away from the area shown in the circle to avoid possible injury during operation.



Do not use tool without Danger Label on tool. If label is missing, damaged or unreadable, contact your SENCO representative to obtain a new label at no cost.

WARNING Tool Use



Read and understand tool labels and manual. Failure to follow warnings will result in DEATH or SERIOUS INJURY.



Operators and others in work area **MUST** wear safety glasses with side shields.



Keep fingers **AWAY** from trigger when not driving fasteners, to avoid accidental firing.

Choice of triggering method is important. See page 12 for triggering options.

Never point tool at yourself or others in work area.



Always point the tool away when connecting battery.



Do not alter or remove trigger or safety.

Tools shall not be modified without written approval of the manufacturer.

Use clamps or other practical ways to secure and support the workpiece to a stable platform. Holding the work by hand or against your body is unstable and may lead to loss of control.

Battery Use



CHARGER

VB0157	EU
VB0158	AU
VB0159	UK

ADDITIONAL SAFETY RULES FOR CHARGER & BATTERY CARTRIDGE

SAVE THESE INSTRUCTIONS

This manual contains important safety and operating instructions for SENCO battery chargers.

Before using a SENCO battery charger, read all instructions and cautionary markings on battery charger and battery.



Battery	VB0213
Rated Capacity	2.0Ahr
Chemistry	Li-Ion
Number of Cells	5
Voltage	18V

Do not expose charger to water, rain, or snow.

Use indoors.

Use of an attachment not recommended or sold by the battery charger manufacturer may result in a risk of fire, electric shock, or injury to persons.

To reduce risk of damage to electric plug and cord, pull by plug rather than cord when disconnecting charger.

Make sure cord is located so that it will not be stepped on, tripped over, or otherwise subjected to damage or stress.

Length of Cord (meters)			
7.5	15	30	45
16	16	16	14
AWG Size of Cord			

RECOMMENDED MINIMUM AWG SIZE FOR EXTENSION CORDS FOR BATTERY CHARGERS

An extension cord should not be used unless absolutely necessary. Use of improper extension cord could result in a risk of fire and electric shock.

If extension cord must be used, make sure:

- That pins on plug of extension cord are the same number, size, and shape as those of plug on charger;
- That extension cord is properly wired and in good electrical condition; and
- That wire size is at least as large as the one specified in the table.

Do not operate charger with damaged cord or plug. If damaged, have replaced immediately by a qualified serviceman.

Do not operate charger if it has received a sharp blow, been dropped, or otherwise damaged in any way; take it to a SENCO Authorized Service Center.

Do not disassemble charger or battery cartridge; take it to a SENCO Authorized Service Center when service or repair is required. Incorrect reassembly may result in a risk of electric shock or fire.

To reduce risk of electric shock, unplug charger from outlet before attempting any maintenance or cleaning.



Do not charge battery cartridge when temperature is BELOW 0°C (32°F) or ABOVE 40°C (104°F).

Do not attempt to use a step-up transformer, an engine generator or DC power receptacle.

Do not recharge non-rechargeable batteries.

Do not allow anything to cover or clog the charger vents.

Do not store the tool and battery cartridge in locations where the temperature may reach or exceed 45°C (113° F).

Store battery packs 30-50% charged condition.

Charge battery pack every 6 months.

Do not incinerate the battery cartridge even if it is severely damaged or is completely worn out. The battery cartridge can explode in a fire.

Never attempt to connect two (2) chargers together.

WARNING:

To reduce the risk of fire, personal injury and product damage due to a short circuit, never immerse your tool, battery pack or charger in fluid or allow a fluid to flow inside them.

Corrosive or conductive fluids, such as seawater, certain industrial chemicals and bleach or bleach containing products, etc., can cause a short circuit.

This appliance is not intended for use by young children or infirm persons unless they have been adequately supervised by a responsible person to ensure that they do not play with the appliance.

This appliance is not intended for use by persons (including children) with reduced physical, sensory or mental capabilities, or lack of experience and knowledge, unless they have been given supervision or instruction concerning use of the appliance by a person responsible for their safety. Children should be supervised to ensure that they do not play with the appliance.

For more information, safety training, materials and programs, visit the website at www.senco.eu

Functional Operation (F-15XP)

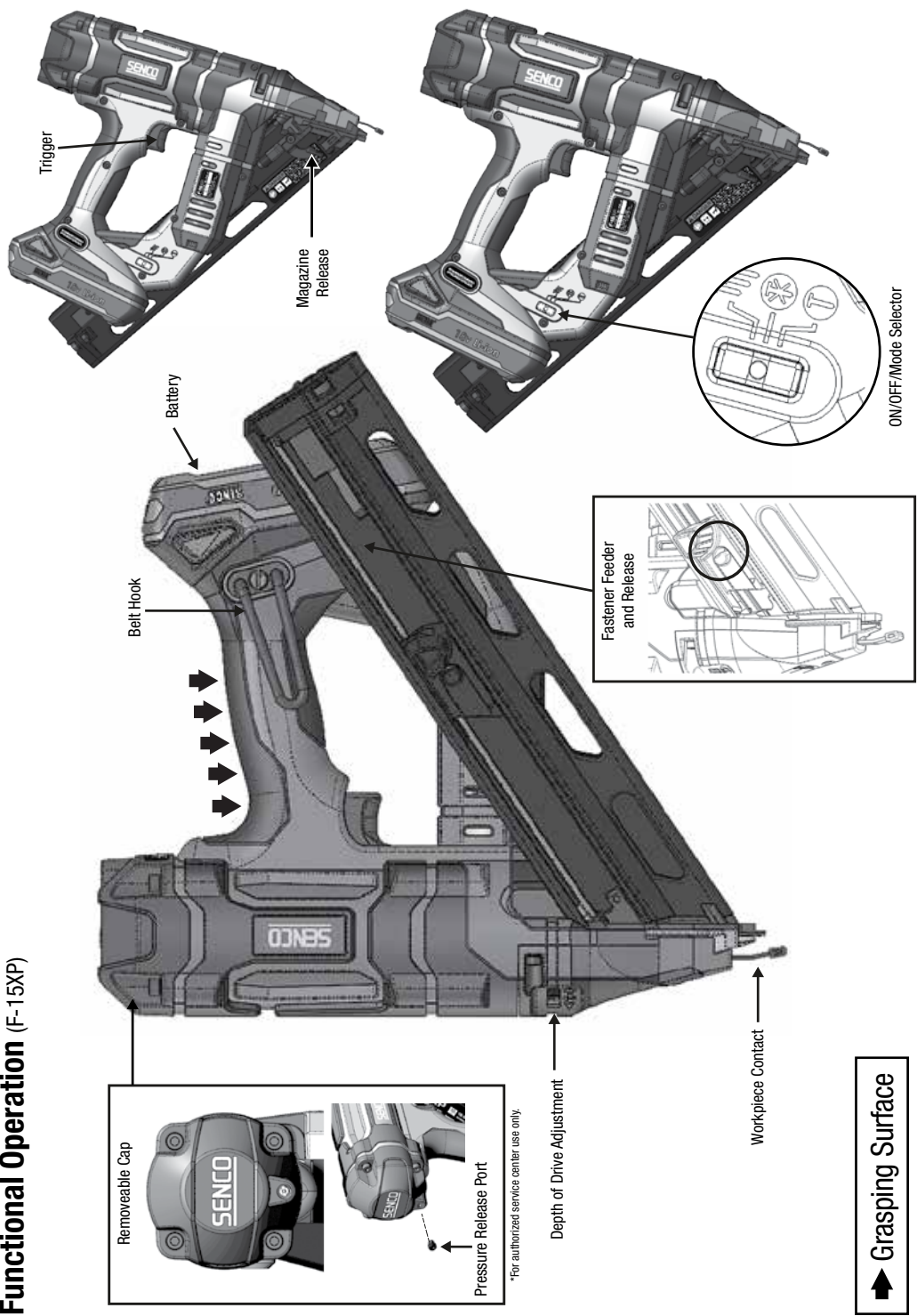

Removeable Cap

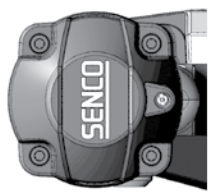

Pressure Release Port

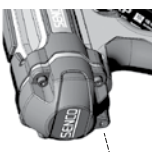

*For authorized service center use only.

Depth of Drive Adjustment

Workpiece Contact

➔ Grasping Surface

ON/OFF/Mode Selector

Fastener Feeder and Release

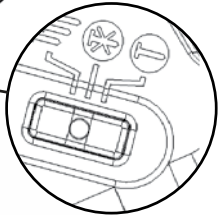
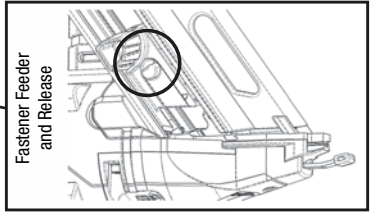

Trigger



Magazine Release

Battery

Belt Hook

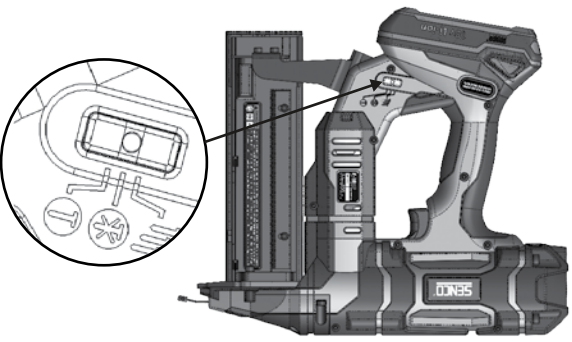
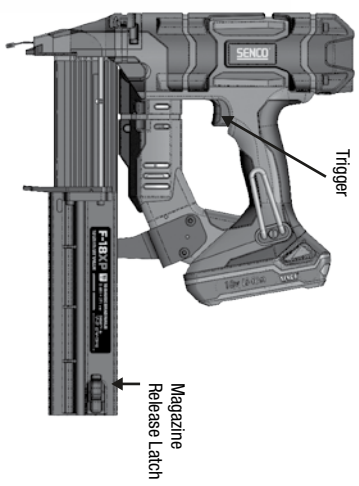
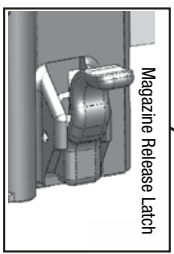
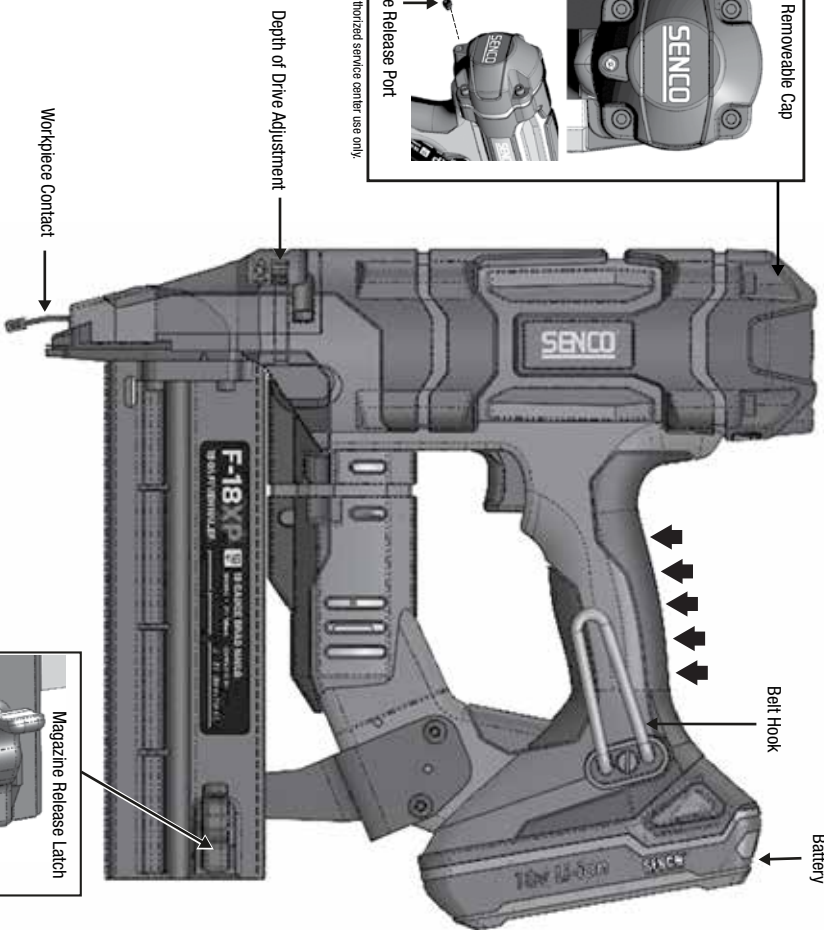
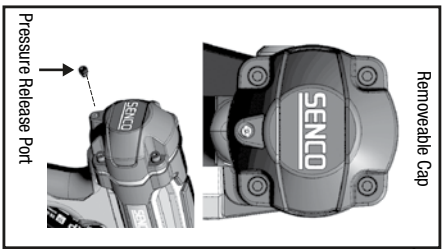

Functional Operation (F-16XP and F-18XP)

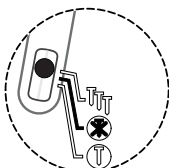
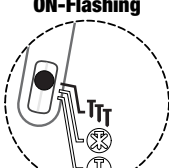

	<p>LOADING THE TOOL, F-15XP</p> <p>Insert strip of nails into rear of magazine.</p> <ul style="list-style-type: none"> • Use only genuine SENCO fasteners (see Fastener Specifications). • Do not load with workpiece contact (safety element) or trigger depressed. Pull feeder shoe back.
<p>UNLOADING THE TOOL, F-15XP</p>	
<p>Push Button on feeder shoe to release feeder from strip. Pull fastener strip out past sheet metal nail detainer.</p>	
	<p>LOADING THE TOOL, F-16XP AND F-18XP</p> <p>Open magazine via rear latch. Place genuine fastener in magazine with nail tip against bottom of rail. Push magazine forward until "click" is heard.</p> <p>To unload, open magazine via rear latch.</p>

Tool Operation

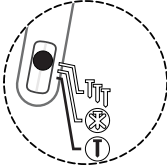
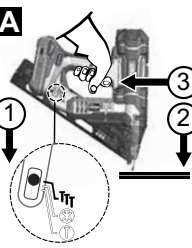
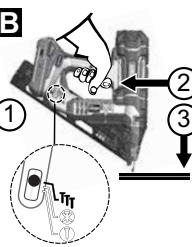
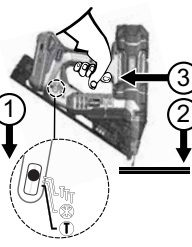
<p>Read section titled "Safety Warnings," before using tool.</p>	
<p>For best results, charge new battery before using. (see "To Charge Battery" on page 15).</p>	
<p>Indicator LED ON</p> 	<p>The tool should be switched off when not in use. Hold down either side of the selector switch for 1 second to turn the tool off. If left on, the tool will automatically turn off after 34 minutes.</p>
<p>All Fusion tools are equipped with selective-actuation triggering. This allows the user to choose between the following modes of operation:</p>	
<p>Indicator LED ON-Flashing</p> 	<p>Contact Actuation</p> <p>Pressing the side of the selector switch toward the T symbol (as shown) for 0.5 sec. will turn the tool on in contact-actuation mode. This is indicated by the flashing green LED of the selector switch.</p>

<p>Indicator LED ON-Solid</p> 	<p>Sequential</p> <p>Pressing the side of the selector switch toward the T symbol (as shown) for 0.5 sec. will turn the tool on in sequential mode. This is indicated by the solid green LED of the selector switch.</p>
<p>In the "contact-actuation" mode, nails can be driven in two ways:</p>	
<p>A</p> 	<p>The first way:</p> <ol style="list-style-type: none"> 1. Press the TTT side of the selector switch for 0.5 seconds. This will be indicated by the flashing green LED on the selector switch. 2. Press the workpiece contact (safety) element against the work surface. 3. Pull the trigger and the fastener is driven.
<p>B</p> 	<p>The Second way:</p> <ol style="list-style-type: none"> 1. Press the TTT side of the selector switch for 0.5 seconds. This will be indicated by the flashing green LED on the selector switch. 2. Pull trigger. 3. Depress workpiece contact element against work surface and drive a fastener. <p>This mode of operation is preferred when you desire high production, rapid fastener placement.</p>
<p>In the "sequential-actuation" mode, nails can only be driven one way:</p>	
	<ol style="list-style-type: none"> 1. Press the T side of the selector switch for 0.5 seconds. This will be indicated by the solid green LED on the selector switch. 2. Position workpiece contact (safety) element against work surface and depress the safety. 3. Pull trigger to turn on the motor and drive a single fastener. <p>This mode of operation is helpful when you require precise fastener placement.</p>
	<p>The Fusion nailer may detect a jam. The warning indicator on the selector switch will flash red.</p>



This tool is equipped with an indicator light at the ON/OFF/MODE switch. See page 12 for detailed instructions.

Note:

When the tool is in the sequential mode, a fastener cannot be driven by pulling the trigger before activating the work piece contact element.

If the workpiece contact is activated for more than 10 seconds, the workpiece contact must be released to start over.

When the tool is in contact actuation mode, if the operator holds the trigger on for more than 3 seconds, the light will go out and the trigger must be released to start over.

Do not select contact actuation mode when working on scaffolds, ladders or platforms where you may need to move your body position. Select sequential to reduce potential for injury to yourself or others.

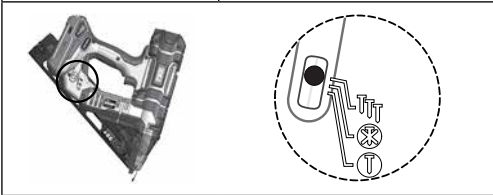

This tool is equipped with a multi-purpose light in the mode switch. The mode sensor light will indicate that the electronic controls are energized, which operating mode has been selected, if a jam was detected and when the battery requires a full recharge.

Solid or Flashing Green Light

Indicates the tool is energized and ready to drive.

If light does not turn on, look to be sure that the trigger or work contact element are free to move and not in the activated position.

Solid Red Light

Indicates the tool has detected an error.

Low battery. The battery will usually detect the condition first and turn the tool off. Recharge the battery or replace with a freshly charged battery to continue. If the tool has detected this condition first, it is usually due to sustained extreme use. Replace the battery with a fully charged battery.

The tool detected a timing issue. This can be caused by low charge pressure, an application requiring drive energy above the tools capacity, a loose battery connection or broken components. Re-insert the battery or replace the battery with a freshly charged battery. If this does not remedy the issue, refer to the troubleshooting guide or contact an authorized service center.

Flashing Red Light

Indicates a fastener jam.

The tool detects a jam which is usually due to a deformed nail wedged in the driver path.

Remove the battery from tool, re-insert battery and turn on tool. If tool does not return to normal operation, go to next step.

REMOVE the BATTERY

Unload all remaining fasteners in magazine. Make sure that any loose fastener from strip is also removed.

Remove the magazine (F-15XP) or access the jammed fastener via the open magazine (F-16XP, F-18XP).

Carefully remove the jammed fastener.

Reassemble the magazine.

Attach charged battery to tool.

Load nails into magazine.

Resume normal operation.

 If the wedged fastener can't be removed, return to an authorized service center where the damaged fastener can be removed. Remember that the Fusion tool contains pressurized air at all times even when the battery is removed.

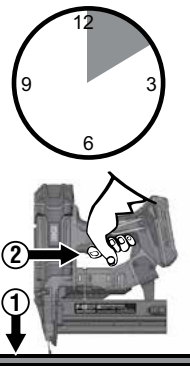

This tool is equipped with an electronic "Time-Out" feature. This tool will temporarily be disabled under any of the following conditions:

1. Workpiece contact element is depressed against the work piece, but the trigger is not pressed within approximately 10 seconds.
2. Trigger is pressed, but work piece contact element is not depressed within approximately 3 seconds. (Contact-Actuation mode only.)

- Simply release trigger and release workpiece contact element to resume normal operation.



The tool is equipped with a last fastener lockout. The tool will not fire the last 3-6 fasteners in the F-15XP angled tool. The F-16XP and F-18XP tools are designed to stop firing after the last fastener is driven. This feature prevents unnecessary wear on the tool and prevents the driver tip from marring the workpiece. When the tool locks out, load an additional strip and continue. It is not necessary to remove the remaining fasteners from the magazine.

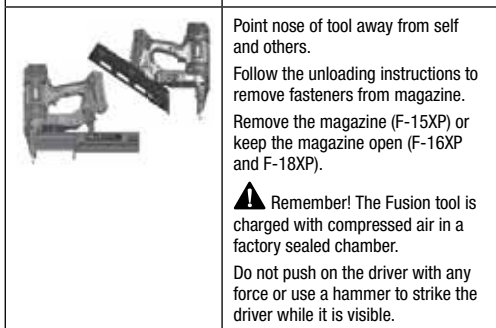
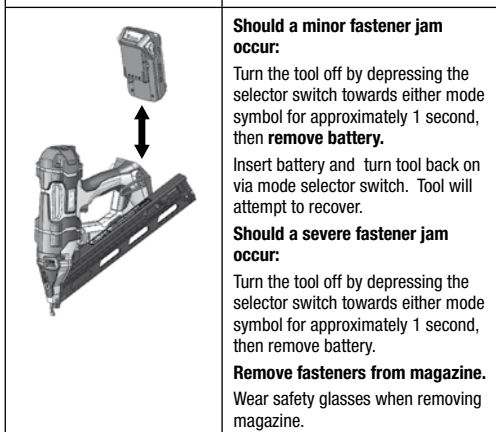
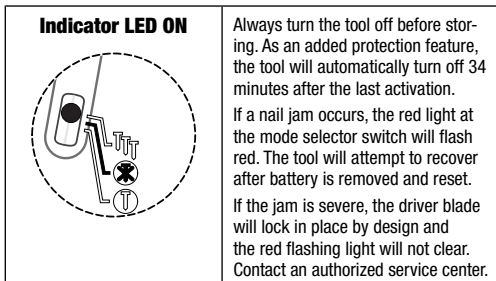
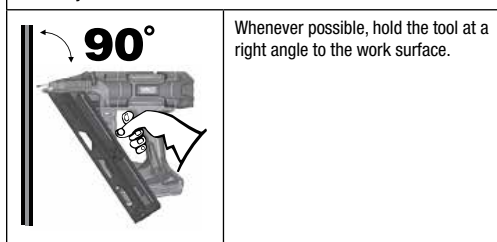
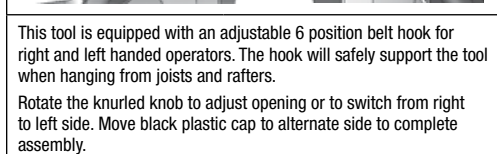
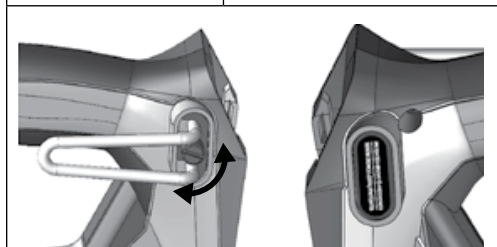
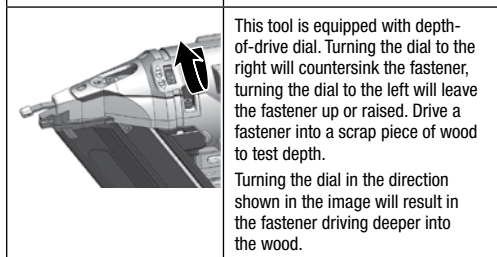
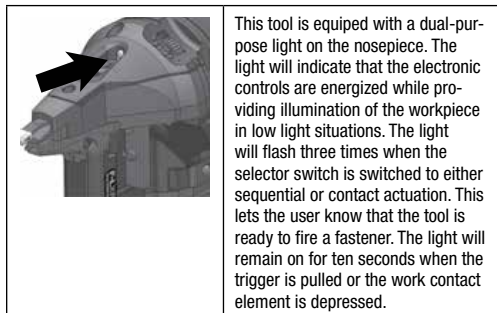

TO CHARGE BATTERY

Place battery pack in charger.

Press down on battery pack.

When battery pack is connected, red light will turn on.

When your battery pack becomes 80% charged, the red light will stay on and the green light will flash.

When battery pack is fully charged, the red light will turn off and the green light will turn on.



Red and green light flashing indicates defective battery pack.

Return battery pack to your nearest Senco Authorized Service Center for inspection or replacement.

Solid red indicates that the battery is charging.



After normal usage, 45 minutes of charge time is required to be fully charged.

A maximum charge time of 1 hour is required to recharge a completely dis-charged battery pack.

Maintenance charge is indicated when the red light turns off while the green light flashes.

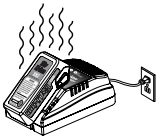

The battery pack will become slightly warm to the touch while charging. This is normal and does not indicate a problem.

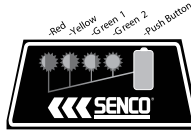

Battery is constructed with 4 LED lights built into a panel on the battery pack. These 4 LEDs reveal the state of charge and indicate possible problems inside the battery pack.

State of Charge:

Press raised green button on battery pack to check charge.

Red Flashing = 0–15% charge

Red On = 16–25% charge

Red and Yellow On = 26–50% charge

Red Yellow and Green On = 51–75% charge

All On = 76–100% charge





Tips for maintaining Max life:

Charge the battery pack before it is completely discharged. Always stop tool operation and charge the battery when you notice less tool power.



Never recharge a fully charged battery. Overcharging shortens the battery service life.





Charge every 4-6 months.

Battery Charger Label Reference

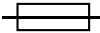
MODE	CHARGER LABEL ICON	BATTERY PACK INSERTED?	RED LIGHT/GREEN LIGHT
Standby	----	No	OFF / OFF
Evaluate	Evaluating / Hot	Yes	FLASH / OFF
Charging		Yes	ON / OFF
80% Charge		Yes	ON / FLASH
Fully Charged		Yes	OFF / ON
Maintenance	----	Yes	OFF / FLASH
Defective		Yes	FLASH / FLASH

CHARGER SYMBOLS

SYMBOL	SIGNAL
	Double Insulated Class II
	CAUTION: High Voltage
	Time Delay Fuse

SYMBOL	SIGNAL
	Do not expose charger to water, rain or snow. Use indoors.
	This tool is only suitable for indoor use. Never expose tool to rain.
	Do not burn or incinerate battery packs. This may cause explosions.
	Do not immerse battery in water. Do not expose battery to rain.



BATTERY DISPOSAL

- To preserve natural resources, please recycle or dispose of properly. This product contains Li-Ion. Local state or federal laws may prohibit disposal of Li-Ion batteries in ordinary trash.
- Consult your local waste authority for information regarding available recycling and/or disposal options.
- Do not dispose of electric tools together with household waste material! In observance of European Directive 2002/96/EC on waste electrical equipment and its implementation in accordance with national law, electric tools that have reached the end of their lives must be collected separately and returned to an environmentally compatible recycling facility.

BATTERY TRANSPORT

- Ensure that battery contact terminals are protected and insulated to prevent short circuit.
- Ensure that battery pack is secured against movement within packaging.
- DO NOT transport batteries that are cracked or leak.

Maintenance

Read section titled "Safety Warnings" before maintaining tool.

1. With battery removed, make daily inspection to ensure free movement of workpiece contact and trigger. Do not use tool if workpiece contact or trigger sticks or binds.
2. Lubrication of the feed system is not necessary. DO NOT OIL.
3. Wipe tool clean daily and inspect for wear, especially the workpiece contact. Replace as necessary.

⚠ WARNING Repairs other than those described here should be performed only by trained, qualified personnel.

Accessories

SENCO offers a full line of accessories for your SENCO tools, including:

- Battery
- Belt Hook
- Battery Charger
- Safety Glasses
- Case

For more information or a complete illustrated catalogue of SENCO accessories, ask your representative

Fastener Specifications

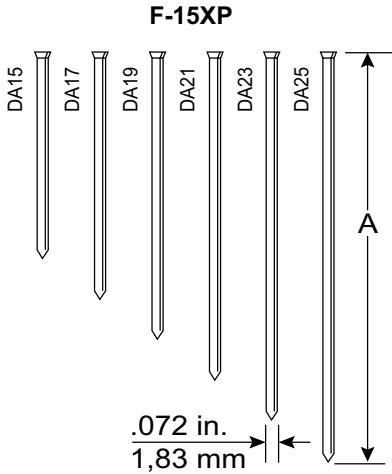

Code	A	
	inches	mm
DA15	1 1/4	32
DA17	1 1/2	38
DA19	1 3/4	44
DA21	2	50
DA23	2 1/4	57
DA25	2 1/2	64

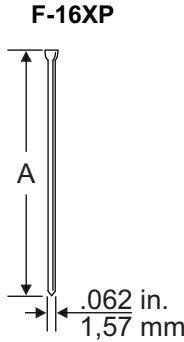

Code	A	
	inches	mm
M001000	3/4	19
M001001	1	25
M001002	1 1/4	32
M001003	1 1/2	38
M001004	1 3/4	44
M001005	2	50
M001007	2 1/2	65

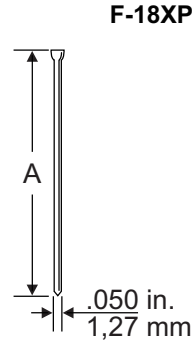

Code	A	
	inches	mm
AX10	5/8	16
AX11	3/4	19
AX13	1	25
AX15	1 1/4	32
AX16	1 3/8	35
AX17	1 1/2	38
AX18	1 5/8	41
AX19	1 3/4	45
AX21	2	50
AX22	2 1/8	55

Technical Specifications

	F-15XP	F-16XP	F-18XP
Voltage	18 volts Li-ion	18 volts Li-ion	18 volts Li-ion
Weight with Battery	6.8 lbs. (3.1 kg)	6.7 lbs. (3.1 kg)	6.6 lbs. (3.0 kg)
Height	12.5" (31.8 cm)	12.4" (31.5 cm)	12.5" (31.6 cm)
Length	12.6" (32.0 cm)	11.6" (29.4 cm)	10.2" (25.6 cm)
Width	135 mm	85 mm	85 mm
Recharge Time	45 minutes	45 minutes	45 minutes
Recommended Drive Rate	500/Hr	500/Hr	500/Hr
Fastener Capacity	110 15 Ga. Nails	110 15 Ga. Nails	110 18 Ga. Nails
Fastener Range	.75" - 2.50" Length	1.25" - 2.50" Length	.62" - 2.12" Length
Indicator Light	Battery condition, tool temperature, maintenance, jam		
Collation Angle	34°	0°	0°

Noise/Vibration Information

Measured per EN60745-1: 2009 + A11: 2020 and EN60745-2-16: 2010

	F-15XP	F-16XP	F-18XP
Sound power level (uncertainty K=3dBa) Lw	93.80 dB(A)	92.69 dB(A)	92.78 dB(A)
Sound pressure level (uncertainty K=3dBa) Lp	82.80 dB(A)	81.69 dB(A)	81.78 dB(A)
Total vibration level (emission ah)	3.16 m/s ²	3.37 m/s ²	3.55 m/s ²
Total vibration level (uncertainty K)	1.5 m/s ²	1.5 m/s ²	1.5 m/s ²

Notes: The declared vibration total has been measured in accordance with a standard test method and may be used for comparing one tool with another.

The declared vibration total value may also be used in a preliminary assessment of exposure.

Warning: The vibration emission during actual use of the power tool can differ from declared total value depending on the ways in which the tool is used.

Safety measures to protect the operator should be identified that are based on an estimation of exposure in the actual conditions of use (taking account of all parts of the operating cycle such as the times when the tool is switched off and when it is running idle in addition to the trigger time).

Troubleshooting

Problem/Symptom	Probable Cause	Corrective Action
Pressing mode switch does not result in green light.	Check battery.	Remove and reattach.
	PCB is not energized.	Check that trigger and contact are free to move.
		Then choose mode selector.
	Electronic components damaged.	Return to an authorized service center.
Red light on.	Low battery.	Recharge or replace battery.
		Check battery connection at tool.

Problem/Symptom	Probable Cause	Corrective Action
Red light flashes.	Fastener jam.	Remove battery and re-start.
		Tool will attempt to recover.
		Remove battery again.
		Check if nail is blocking next fastener.
		Inspect magazine for bent nail.
	Remove magazine and inspect guide body.	
	Tool does not function.	Return to service center for repair.
Note: If tool has jammed and the mechanism initiates an automatic recovery, the tool may make a series of clicks as it repositions the driver. This is normal.		
Tool will not start or runs slowly.	Battery is discharged or has dead cell.	Replace or recharge battery.
	Workpiece contact element is jammed.	Remove battery, then inspect tool to assure free movement of workpiece contact element.
	Drive piston has failed.	Return tool to authorized SENCO service representative.
	Workpiece contact element or trigger switches are damaged.	Return tool to authorized SENCO service representative.
Tool does not drive fastener to desired depth.	Improper depth-of drive setting.	Refer to operators manual for proper adjustment.
	Tool not pressed firmly against the workpiece.	Hold tool firmly in place when driving fastener.
	Drive application is too rigorous.	Refer to operators manual for appropriate applications.
	Pressure loss.	Return tool to authorized SENCO service representative.
Tool runs but will not drive fastener.	Battery is discharged or has a dead cell.	Recharge or replace with fresh battery.
	Nail jam in guidebody.	Refer to operators manual for jam-clearing instructions.
	Mechanism requires repair.	Return tool to authorized SENCO service representative.
	Tool is overheated.	Allow tool to cool and insert fresh battery.
	Driver tip not located above fastener.	Recharge battery and allow tool to automatically retract driver.
Poor feed/ tool jamming.	Debris build-up in mechanism.	Clean tool, clean magazine or inspect feeder spring.
	Driver tip not located above fastener.	
Broken or worn driver.		Return tool to authorized SENCO service representative.
Tool does not fully return.	Weak battery.	Recharge battery and allow tool to automatically retract driver.

Ensuring the long life of your Cordless Finish tool

Welcome to SENCO's family of products. SENCO brings 50 years of commitment to our customers and to power fastening systems. We are dedicated to making sure your tools are performing at their best, and we understand that ensuring the long life of your tools is important. Here are some operational and service tips.

- Start with fully charged batteries at the beginning of each work day.
- Set the depth of drive on your SENCO tool so fasteners are not over-driven.
- To maximize battery life, follow storage recommendations and charging recommendations in this manual.
- Keep your Cordless Nailer as clean and free of debris as possible.
- Service your SENCO tool periodically to insure your tool is productive and helping you earn money on the job. See the service guide below for recommended service intervals.

If your Cordless Nailer does require service, dedicated SENCO servicing dealers are available for you. For the location nearest you visit SENCO's website (www.senco.eu).

Recommended service includes

- Check Electrical System
- Check Feed System
- Check Drive Track
- Add Grease to Piston and Driver



Inhaltsübersicht

Symbole	22
Allgemeine Beschreibung	23
Allgemeine Sicherheitshinweise für Elektrowerkzeuge	23
Sicherheit Im Arbeitsbereich.....	23
Elektrische Sicherheit	23
Persönliche Sicherheit.....	23
Verwendung Und Pflege Von Elektrowerkzeugen	23
Verwendung Und Pflege Des Akkuwerkzeugs	24
Service	24
Sicherheitshinweise zur Nagelpistole	24
Zusätzliche Sicherheitshinweise	25
Verwendung des Werkzeugs	26
Verwendung des Akkus	26
Funktionelle Bedienung (F-15XP)	28
Funktionelle Bedienung (F-16XP and F-18XP)	29
Bedienung des Geräts	30
Batterieladegerät Label Referenz	34
Ladegerät-Symbole.....	34
Akku Entsorgung.....	34
Akku-Transport	34
Wartung	35
Zubehör	35
Spezifikationen für Befestigungsmittel	35
Technische Spezifikationen	36
Geräusch-/Schwingungsinformationen	36
Fehlersuche	36









SYMBOLE

DE

Die folgenden Signalwörter und Bedeutungen sollen die mit diesem Produkt verbundenen Gefahrenstufen erklären.

SYMBOL	SIGNAL	BEDEUTUNG
	GEFAHR:	Weist auf eine gefährliche Situation hin, die, wenn sie nicht vermieden wird, zum Tod oder zu schweren Verletzungen führen kann.
	WARNUNG:	Weist auf eine gefährliche Situation hin, die, wenn sie nicht vermieden wird, zum Tod oder zu schweren Verletzungen führen kann.
	VORSICHT:	Weist auf eine gefährliche Situation hin, die, wenn sie nicht vermieden wird, zu leichten oder mittelschweren Verletzungen führen kann.
	HINWEIS:	(ohne Sicherheitswarnsymbol) weist auf Informationen hin, die als wichtig erachtet werden, aber nicht mit einer möglichen Verletzung in Verbindung stehen (z. B. Meldungen, die sich auf Sachschäden beziehen).

Einige der folgenden Symbole können auf diesem Produkt verwendet werden. Bitte beachten Sie diese und lernen Sie ihre Bedeutung. Wenn Sie diese Symbole richtig interpretieren, können Sie das Produkt auf eine bessere und sicherere Weise bedienen.

SYMBOL	BEZEICHNUNG	BEDEUTUNG/ERKLÄRUNG
	Sicherheitswarnung	Weist auf eine mögliche Verletzungsgefahr hin.
	Betriebsanleitung lesen	Um die Verletzungsgefahr zu verringern, muss der Benutzer vor der Verwendung dieses Produkts die Bedienungsanleitung lesen und verstehen.
	Augenschutz	Tragen Sie immer eine Schutzbrille mit Seitenschutz, die der EN 166 entspricht.
		Legen Sie den Finger nicht auf den Abzug, wenn Sie das Werkzeug aufheben, sich zwischen Arbeitsbereichen und Positionen bewegen oder herumlaufen, da das Berühren des Fingers auf dem Abzug zu einer unbeabsichtigten Betätigung führen kann. Prüfen Sie bei Werkzeugen mit selektiver Betätigung immer vor dem Einsatz, ob der richtige Modus gewählt ist. Dieses Werkzeug hat entweder eine selektive Betätigung bei Kontaktbetätigung oder eine kontinuierliche Kontaktbetätigung die durch den Betätigungsmoduswähler ausgewählt werden können, oder es ist ein Werkzeug mit Kontaktbetätigung oder kontinuierlicher Betätigung und wurde mit dem obigen Symbol gekennzeichnet. Wenn Sie dieses Werkzeug im selektiven Betätigungsmodus verwenden, stellen Sie immer sicher, dass es sich in der richtigen Betätigungseinstellung befindet. Seien Sie vorsichtig, wenn Sie von einem Arbeitsplatz zu einem anderen wechseln.
	Nicht ölen	Eine routinemäßige Schmierung ist nicht erforderlich.
	Warnung bei nassen Bedingungen	Setzen Sie das Gerät nicht Regen aus und verwenden Sie es nicht an feuchten Orten.
	Recyceln	Dieses Produkt verwendet Lithium-Ionen-Akkus. Örtliche, staatliche oder bundesweite Gesetze können die Entsorgung von Akkus im normalen Hausmüll verbieten. Wenden Sie sich an Ihre örtliche Abfallbehörde, um Informationen über verfügbare Recycling- und/oder Entsorgungsoptionen zu erhalten.
V	Spannungen	Spannung
	Gleichstrom	Art oder Charakteristik des Stroms



Allgemeine Beschreibung

Handgehaltenes, kraftbetriebenes Gerät zum Eintreiben von Befestigungselementen, bestehend aus einer pneumatischen Antriebseinheit, einem Führungskörper und einem Magazin, in dem Energie in einer linearen Bewegung auf ein geladenes Befestigungselement übertragen wird, um das Befestigungselement in definierte Materialien einzutreiben.

Allgemeine Sicherheitshinweise für Elektrowerkzeuge

⚠️ WARNUNG

Lesen Sie alle Sicherheitswarnungen, Anweisungen, Abbildungen und Spezifikationen, die diesem Elektrowerkzeug beiliegen. Die Nichtbeachtung aller unten aufgeführten Anweisungen kann zu einem elektrischen Schlag, Brand und/oder schweren Verletzungen führen.

Bewahren Sie alle Warnhinweise und Anweisungen zum späteren Nachschlagen auf. Der Begriff "Elektrowerkzeug" in den Warnhinweisen bezieht sich auf Ihr netzbetriebenes (kabelgebundenes) Elektrowerkzeug oder Ihr batteriebetriebenes (kabelloses) Elektrowerkzeug."

SICHERHEIT IM ARBEITSBEREICH

1. **Halten Sie den Arbeitsbereich sauber und gut beleuchtet.** Unaufgeräumte oder dunkle Bereiche laden zu Unfällen ein.
2. **Betreiben Sie Elektrowerkzeuge nicht in Bereichen mit Explosionsgefahr, z. B. bei Vorliegen von brennbaren Flüssigkeiten, Gasen oder Staub.** Elektrowerkzeuge erzeugen Funken, die den Staub oder die Dämpfe entzünden können.
3. **Halten Sie Kinder und Unbeteiligte während des Betriebs eines Elektrowerkzeugs auf Abstand.** Ablenkungen können dazu führen, dass Sie die Kontrolle über das Gerät verlieren.

ELEKTRISCHE SICHERHEIT

4. **Der Stecker des Elektrowerkzeugs muss zur Steckdose passen. Verändern Sie niemals den Stecker in irgendeiner Weise. Verwenden Sie keine Adapterstecker mit geerdeten Elektrowerkzeugen.** Unveränderte Stecker und passende Steckdosen verringern das Risiko eines Stromschlags.
5. **Vermeiden Sie Körperkontakt mit geerdeten Oberflächen, wie z. B. Rohren, Heizkörpern, Herden und Kühlschränken.** Es besteht ein erhöhtes Risiko eines elektrischen Schlags, wenn Ihr Körper geerdet ist.
6. **Setzen Sie Elektrowerkzeuge nicht dem Regen oder Nässe aus.** Wenn Wasser in ein Elektrowerkzeug eindringt, erhöht sich das Risiko eines elektrischen Schlags.
7. **Missbrauchen Sie das Kabel nicht. Verwenden Sie das Kabel niemals zum Tragen, Ziehen oder Ausstecken des Elektrowerkzeugs. Halten Sie das Kabel von Hitze, Öl, scharfen Kanten oder beweglichen Teilen fern.** Beschädigte oder verhedderte Kabel erhöhen die Gefahr eines elektrischen Schlags.
8. **Wenn Sie ein Elektrowerkzeug im Freien betreiben, verwenden Sie ein für den Außeneinsatz geeignetes Verlängerungskabel.** Die Verwendung eines für den Außenbereich geeigneten Kabels verringert die Gefahr eines elektrischen Schlags.
9. **Wenn der Betrieb eines Elektrowerkzeugs in einer feuchten Umgebung unvermeidlich ist, verwenden Sie eine durch einen Fehlerstromschutzschalter (RCD) geschützte Stromversorgung.** Die Verwendung eines FI-Schutzschalters verringert die Gefahr eines elektrischen Schlags.

PERSÖNLICHE SICHERHEIT

10. **Bleiben Sie aufmerksam, achten Sie darauf, was Sie tun, und nutzen Sie Ihren gesunden Menschenverstand, wenn Sie ein Elektrowerkzeug bedienen. Verwenden Sie ein Elektrowerkzeug nicht, wenn Sie müde sind oder unter dem Einfluss von Drogen, Alkohol oder Medikamenten stehen.** Ein Moment der Unaufmerksamkeit bei der Bedienung von Elektrowerkzeugen kann zu schweren Verletzungen führen.
11. **Verwenden Sie persönliche Schutzausrüstung. Tragen Sie immer einen Augenschutz.** Schutzausrüstungen wie Staubmaske, rutschfeste Sicherheitsschuhe, Schutzhelm oder Gehörschutz, die unter geeigneten Bedingungen verwendet werden, verringern die Gefahr von Personenschäden.
12. **Verhindern Sie unbeabsichtigtes Starten des Geräts. Vergewissern Sie sich, dass der Schalter in der Aus-Stellung ist, bevor Sie das Gerät an die Stromquelle und/oder den Akku anschließen, es in die Hand nehmen oder tragen.** Das Tragen von Elektrowerkzeugen mit dem Finger auf dem Abzug oder das Einschalten von Elektrowerkzeugen, bei denen der Abzug aktiviert ist, lädt zu Unfällen ein.
13. **Entfernen Sie vor dem Einschalten des Elektrowerkzeugs alle Einstellschlüssel oder Schraubenschlüssel.** Ein Schlüssel oder ein Schraubenschlüssel, der an einem rotierenden Teil des Elektrowerkzeugs verbleibt, kann zu Verletzungen führen.
14. **Strecken Sie sich nicht zu weit von Ihrer Normalposition, wenn Sie das Gerät bedienen. Achten Sie stets auf einen sicheren Stand und Gleichgewicht.** Dies ermöglicht eine bessere Kontrolle über das Elektrowerkzeug in unerwarteten Situationen.
15. **Ziehen Sie sich richtig an. Tragen Sie keine weite Kleidung und keinen Schmuck. Halten Sie Ihre Haare, Kleidung und Handschuhe von beweglichen Teilen fern.** Lose Kleidung, Schmuck oder lange Haare können sich in beweglichen Teilen verfangen.
16. **Wenn Vorrichtungen zum Anschluss von Staubabsaug- und -auffangeinrichtungen vorhanden sind, stellen Sie sicher, dass diese angeschlossen sind und ordnungsgemäß verwendet werden.** Die Verwendung einer Staubabsaugung kann staubbedingte Gefahren verringern.
17. **Lassen Sie nicht zu, dass Sie durch häufigen Gebrauch von Werkzeugen routiniert werden und die Grundsätze der Werkzeugsicherheit ignorieren.** Eine unvorsichtige Handlung kann im Bruchteil einer Sekunde zu schweren Verletzungen führen.

VERWENDUNG UND PFLEGE VON ELEKTROWERKZEUGEN

18. **Setzen Sie das Elektrowerkzeug nicht mit Gewalt ein. Verwenden Sie das korrekte Elektrowerkzeug für Ihre Anwendung.** Das richtige Elektrowerkzeug wird die Aufgabe besser und sicherer erledigen, und zwar mit der Geschwindigkeit, für die es entwickelt wurde.

19. **Verwenden Sie das Elektrowerkzeug nicht, wenn es sich nicht mit dem Schalter ein- und ausschalten lässt.** Jedes Elektrowerkzeug, das sich nicht mit dem Schalter steuern lässt, ist gefährlich und muss repariert werden.
20. **Ziehen Sie den Stecker von der Stromquelle ab und/oder entfernen Sie den Akku, falls er abnehmbar ist, aus dem Elektrowerkzeug, bevor Sie Anpassungen vornehmen, Zubehörtteile wechseln oder das Elektrowerkzeug lagern.** Solche vorbeugenden Sicherheitsmaßnahmen verringern das Risiko eines versehentlichen Starts des Elektrowerkzeugs.
21. **Bewahren Sie ungenutzte Elektrowerkzeuge außerhalb der Reichweite von Kindern auf und erlauben Sie Personen, die mit dem Elektrowerkzeug oder dieser Anleitung nicht vertraut sind, nicht, das Elektrowerkzeug zu bedienen.** Elektrowerkzeuge sind in den Händen von ungeschulten Benutzern gefährlich.
22. **Pflegen Sie Elektrowerkzeuge und Zubehör. Prüfen Sie, ob bewegliche Teile falsch ausgerichtet sind oder klemmen, ob Teile gebrochen sind und ob andere Bedingungen vorliegen, die den Betrieb des Elektrowerkzeugs beeinträchtigen können.** Lassen Sie das Elektrowerkzeug bei Beschädigungen vor der Verwendung reparieren. Viele Unfälle werden durch schlecht gewartete Elektrowerkzeuge verursacht.
23. **Halten Sie Schneidwerkzeuge scharf und sauber.** Ordnungsgemäß gewartete Schneidwerkzeuge mit scharfen Schneidkanten verkleben sich seltener und sind leichter zu kontrollieren.
24. **Verwenden Sie das Elektrowerkzeug, das Zubehör und die Werkzeugbits usw. gemäß dieser Anleitung und unter Berücksichtigung der Arbeitsbedingungen und der auszuführenden Arbeiten.** Die Verwendung des Elektrowerkzeugs für andere als die vorgesehenen Arbeiten kann zu gefährlichen Situationen führen.
25. **Halten Sie Griffe und Greifflächen trocken, sauber und frei von Öl und Fett.** Rutschige Griffe und Griffflächen ermöglichen keine sichere Handhabung und Kontrolle des Werkzeugs in unerwarteten Situationen.

VERWENDUNG UND PFLEGE DES AKKUWERKZEUGS

26. **Laden Sie das Gerät nur mit dem vom Hersteller angegebenen Ladegerät auf.** Ein Ladegerät, das für einen Akkutyp geeignet ist, kann bei Verwendung mit einem anderen Akkutyp eine Brandgefahr darstellen.
27. **Verwenden Sie Elektrowerkzeuge nur mit den speziell dafür vorgesehenen Akkupacks.** Die Verwendung anderer Akkus kann zu Verletzungs- und Brandgefahr führen.
28. **Wenn der Akku nicht verwendet wird, halten Sie ihn von anderen Metallgegenständen wie Büroklammern, Münzen, Schlüsseln, Nägeln, Schrauben oder anderen kleinen Metallgegenständen fern, die eine Verbindung von einem Anschluss zum anderen herstellen können.** Das Kurzschließen der Batteriepole kann zu Verbrennungen oder einem Brand führen.
29. **Wenn das Gerät missbräuchlich verwendet wird, kann Flüssigkeit aus dem Akku austreten; vermeiden Sie Kontakt zu dieser. Wenn es versehentlich zu einem Kontakt kommt, spülen Sie die Stelle mit Wasser ab. Wenn Flüssigkeit in die Augen gelangt, suchen Sie zusätzlich ärztliche Hilfe auf.** Aus dem Akku austretende Flüssigkeit kann Reizungen oder Verbrennungen verursachen.
30. **Verwenden Sie keine beschädigten oder modifizierten Akkus oder Werkzeuge.** Beschädigte oder modifizierte Akkus können ein unvorhersehbares Verhalten aufweisen, was zu Feuer, Explosion oder Verletzungsgefahr führen kann.
31. **Setzen Sie Akkus oder Werkzeuge nicht Feuer oder überhöhten Temperaturen aus.** Feuer oder Temperaturen über 130 °C können zu Explosionen führen.
32. **Befolgen Sie alle Ladeanweisungen und laden Sie den Akkupack oder das Werkzeug nicht außerhalb des in den Anweisungen angegebenen Temperaturbereichs.** Unsachgemäßes Laden oder Laden bei Temperaturen außerhalb des angegebenen Bereichs kann den Akku beschädigen und die Brandgefahr erhöhen.

SERVICE

33. **Lassen Sie Ihr Elektrowerkzeug von einem qualifizierten Reparatur warten, der nur identische Ersatzteile verwendet.** Dadurch wird sichergestellt, dass die Sicherheit des Elektrowerkzeugs erhalten bleibt.
34. **Warten Sie niemals beschädigte Akkupacks.** Die Wartung von Akkupacks sollte nur vom Hersteller oder autorisierten Dienstleistern durchgeführt werden.

Sicherheitshinweise zur Nagelpistole

1. **Gehen Sie immer davon aus, dass das Gerät Befestigungselemente enthält.** Ein unvorsichtiger Umgang mit der Nagelpistole kann zu einem unerwarteten Auslösen von Befestigungselementen und zu Verletzungen führen.
2. **Richten Sie das Gerät nicht auf sich selbst oder andere Personen in der Nähe.** Unerwartetes Auslösen kann das Befestigungsmittel entladen und zu Verletzungen führen.
3. **Betätigen Sie das Werkzeug nur dann, wenn das Werkzeug fest am Werkstück anliegt.** Wenn das Werkzeug nicht am Werkstück anliegt, kann das Befestigungsmittel von Ihrem Ziel abgelenkt werden.
4. **Trennen Sie das Werkzeug von der Stromquelle, wenn ein Befestigungselement im Werkzeug klemmt.** Beim Entfernen eines eingeklemmten Befestigungselements kann die Nagelpistole versehentlich aktiviert werden, wenn diese unter Spannung steht.
5. **Gehen Sie beim Entfernen eines eingeklemmten Befestigungselements vorsichtig vor.** Der Mechanismus kann unter Druck stehen und der Befestiger kann beim Versuch, einen eingeklemmten Zustand zu lösen, gewaltsam entladen werden.
6. **Verwenden Sie diese Nagelpistole nicht zum Befestigen von elektrischen Kabeln.** Sie ist nicht für die Installation von Elektrokabeln ausgelegt und kann die Isolierung von Elektrokabeln beschädigen, was zu Stromschlägen oder Brandgefahr führen kann.
7. **Tragen Sie einen Gehörschutz.** Lärmbelastung kann zu Gehörschäden führen.
8. **Halten Sie das Elektrowerkzeug an den isolierten Griffflächen, wenn Sie einen Vorgang durchführen, bei dem das Befestigungsmittel verborgene Leitungen berühren könnte.** Befestigungsmittel, die mit einer "spannungsführenden" Leitung in Berührung kommen, können freiliegende Metallteile des Elektrowerkzeugs "unter Spannung" setzen und dem Bediener einen elektrischen Schlag versetzen.

9. **Verwenden Sie das Elektrowerkzeug nicht an Orten, an denen die Umgebungstemperatur 4°C (39,2°F) oder mehr als 40°C (105°F) erreichen kann.**
10. **Ein Kurzschluss des Akkus kann einen großen Stromfluss, Überhitzung, mögliche Verbrennungen und sogar einen Defekt zur Folge haben.**
 - Berühren Sie die Klemmen nicht mit leitendem Material.
 - Vermeiden Sie es, den Akkupack in einem Behälter mit anderen Metallgegenständen wie Nägeln, Münzen usw. aufzubewahren.
 - Setzen Sie den Akkupack nicht Wasser oder Regen aus.
11. **Aufeinanderfolgendes Aufladen kann zu Überhitzung führen.** Wenn Sie Akkus nacheinander aufladen müssen, warten Sie etwa 15 Minuten, bis das Ladegerät abgekühlt ist.

Zusätzliche Sicherheitshinweise



Um Augenverletzungen vorzubeugen, tragen Sie immer eine EN166 konforme Schutzbrille mit fest angebrachten Hartplastik-Seitenschilden.

Vergewissern Sie sich, dass alle Personen in Ihrem Arbeitsbereich die gleiche Art von Schutzbrille tragen.



GEFAHR

Das Fusion-Gerät ist in einer geschlossenen Kammer mit Druckluft geladen. Lassen Sie vor jeder Wartung oder Reparatur die Ladung des Druckgases ab.

Die Druckluft muss vor der Wartung abgelassen werden. Wichtige Komponenten wie die Kolben-/Treiberbaugruppe, das Getriebe, der Kolbenanschlag und der Führungskörper sind alle Teil der Antriebsbaugruppe.

Vorsätzliche Manipulationen an der Antriebsbaugruppe können zur Auslösung des Treibers führen.

Alle Reparaturen oder Upgrades, die einen Zugang zur Druckkammer erfordern, dürfen nur von einem autorisierten Senco-Händler oder -Servicecenter durchgeführt werden.

Trennen Sie das Werkzeug vom Akku, wenn:

- Es sich außerhalb der Aufsicht oder Kontrolle des Anwenders befindet.
- Sie Wartungs- oder Reparaturarbeiten durchführen
- Sie eine Verklemmung beseitigen
- Sie das Werkzeug an einen neuen Standort bringen
- Sie die Antriebstiefe einstellen wollen

Prüfen Sie täglich bei abgeklemmtem Akku, ob sich das Werkstückkontaktelement und der Auslöser frei bewegen. Verwenden Sie das Werkzeug nicht, wenn das Werkstückkontaktelement oder der Auslöser klemmt oder blockiert.

Nehmen Sie immer den Finger vom Auslöser, wenn Sie keine Befestigungsmittel eintreiben. Tragen Sie das Gerät niemals mit dem Finger am oder unter dem Auslöser. Das Gerät stößt ein Befestigungselement aus, wenn das Werkstückkontaktelement angestoßen und der Abzug betätigt wird.

Treiben Sie Befestigungselemente nur in die Arbeitsfläche ein; niemals in Materialien, die zu hart zum Einschlagen sind.

Treiben Sie Befestigungselemente nicht über andere Befestigungselemente oder mit dem Werkzeug in einem zu steilen Winkel ein; die Befestigungselemente könnten abprallen und jemanden verletzen.

Bei der Verwendung des Werkzeugs ist Vorsicht geboten, da das Werkzeug nach dem Eintreiben eines Befestigungselements zurückschlagen kann. Wenn das Werkstückkontaktelement nach einem Rückstoß unbeabsichtigt wieder die Arbeitsfläche berührt, kann ein weiteres Befestigungselement ungewollt eingetrieben werden. Lassen Sie daher das Werkzeug nach dem Eintreiben eines Befestigers vollständig von der Arbeitsfläche zurückfedern, um diesen Sachverhalt zu vermeiden. Drücken Sie das Werkstückkontaktelement erst auf die Arbeitsfläche, wenn ein zweites Befestigungselement eingetrieben werden soll.

Bitte überprüfen Sie die Auslösemöglichkeiten.

Treiben Sie Befestigungselemente nicht nahe an den Rand der Arbeitsfläche. Es besteht die Gefahr, dass sich das Werkstück spaltet und das Befestigungselement fliegt oder abprallt und jemanden trifft.

Verwenden Sie niemals einen Teil des Werkzeugs (z. B. die Kappe oder den Hauptkörper) als Hammer. Das Werkzeug könnte aktiviert oder beschädigt werden und zu einem unsicheren Zustand führen.

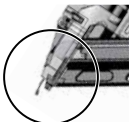

Halten Sie Hände und andere Körperteile von dem im Kreis dargestellten Bereich fern, um mögliche Verletzungen während des Betriebs zu vermeiden.



Benutzen Sie das Werkzeug nicht ohne Gefahrenaufkleber am Werkzeug. Wenn das Etikett fehlt, beschädigt oder unleserlich ist, wenden Sie sich an Ihren SENCO-Vertreter, um kostenlos ein neues Etikett zu erhalten.

⚠️ WARNUNG Verwendung des Werkzeugs



Lesen und beachten Sie die Aufkleber und das Handbuch des Werkzeugs. Die Nichtbeachtung der Warnhinweise kann zu **TOD** oder **SCHWEREN VERLETZUNGEN FÜHREN**.



Bediener und andere Personen im Arbeitsbereich **MÜSSEN** eine Schutzbrille mit Seitenschutz tragen.



Halten Sie die Finger vom Auslöser fern, wenn Sie keine Befestigungselemente eintreiben, um ein versehentliches Auslösen zu vermeiden.

Die Wahl der Auslösemethode ist wichtig. Siehe Seite 30 für Auslösemöglichkeiten.



Richten Sie das Gerät niemals auf sich selbst oder andere Personen im Arbeitsbereich.



Richten Sie das Gerät immer von sich weg, wenn Sie den Akku anschließen.

Verändern oder entfernen Sie den Abzug oder die Sicherung nicht.

Werkzeuge dürfen ohne schriftliche Genehmigung des Herstellers nicht verändert werden.

Verwenden Sie Klemmen oder andere praktische Möglichkeiten, um das Werkstück auf einer stabilen Plattform zu sichern und zu stützen. Das Halten des Werkstücks mit der Hand oder gegen den Körper ist instabil und kann zum Verlust der Kontrolle führen.

Verwendung des Akkus



LADEGERÄT

VB0157	EU
VB0158	AU
VB0159	UK

ZUSÄTZLICHE SICHERHEITSGESETZEN FÜR LADEGERÄT & AKKUPACK DIESE ANLEITUNG AUFBEWAHREN

Diese Anleitung enthält wichtige Sicherheits- und Bedienungshinweise für SENCO-Akkuladegeräte.

Bevor Sie ein SENCO-Akkuladegerät verwenden, lesen Sie alle Anweisungen und Warnhinweise auf dem Ladegerät und auf dem Akku.



Akku	VB0213
Nennkapazität	2.0Ahr
Chemie	Li-Ion
Anzahl der Zellen	5
Spannung	18V

Setzen Sie das Ladegerät nicht Wasser, Regen oder Schnee aus. In Innenräumen verwenden.

Die Verwendung von Zubehöerteilen, die nicht vom Hersteller des Akkuladegeräts empfohlen oder verkauft werden, kann eine Feuer-, Stromschlag- oder Verletzungsgefahr darstellen.

Um das Risiko einer Beschädigung des Steckers und des Kabels zu verringern, ziehen Sie beim Abziehen des Ladegeräts am Stecker und nicht am Kabel.

Vergewissern Sie sich, dass das Kabel so verlegt ist, dass man nicht darauf tritt, darüber stolpert oder es anderweitig beschädigt oder belastet wird.

Länge des Kabels (meter)			
7.5	15	30	45
16	16	16	14
AWG-Größe des Kabels			

EMPFOHLENE MINDEST-AWG-GRÖSSE FÜR VERLÄNGERUNGSKABEL FÜR AKKULADEGERÄTE

Ein Verlängerungskabel sollte nur verwendet werden, wenn es absolut notwendig ist. Die Verwendung eines ungeeigneten Verlängerungskabels kann zu Brand- und Stromschlaggefahr führen.

Wenn ein Verlängerungskabel verwendet werden muss, stellen Sie sicher:

- dass die Stifte am Stecker des Verlängerungskabels die gleiche Anzahl, Größe und Form haben wie die des Steckers am Ladegerät;
- dass das Verlängerungskabel ordnungsgemäß verdrahtet und in gutem elektrischem Zustand ist; und
- dass der Kabelquerschnitt mindestens so groß ist wie in der Tabelle angegeben.

Betreiben Sie das Ladegerät nicht mit einem beschädigten Kabel oder Stecker. Lassen Sie ein beschädigtes Kabel oder einen beschädigten Stecker sofort von einem qualifizierten Servicetechniker austauschen.

Nehmen Sie das Ladegerät nicht in Betrieb, wenn es einens stärkeren Schlag ab bekommen hat, heruntergefallen ist oder anderweitig beschädigt wurde; bringen Sie es zu einem von SENCO autorisierten Service-Center.

Bauen Sie das Ladegerät oder das Akkupack nicht auseinander; bringen Sie es zu einem von SENCO autorisierten Service-Center, wenn eine Wartung oder Reparatur erforderlich ist. Bei unsachgemäßem Zusammenbau besteht die Gefahr eines Stromschlags oder Brands.

Um das Risiko eines Stromschlags zu verringern, ziehen Sie den Stecker des Ladegeräts aus der Steckdose, bevor Sie Wartungs- oder Reinigungsarbeiten durchführen.



Laden Sie das Akkupack nicht, wenn die Temperatur UNTER 0 °C oder ÜBER 40 °C liegt.

Versuchen Sie nicht, einen Aufwärtstransformator, einen Motorgenerator oder eine Gleichstromsteckdose zu verwenden.

Laden Sie keine nicht wiederaufladbaren Akkus auf.

Achten Sie darauf, dass die Lüftungsöffnungen des Ladegeräts nicht abgedeckt oder verstopft werden.

Lagern Sie das Gerät und die Akkupacks nicht an Orten, an denen die Temperatur 45 °C erreichen oder überschreiten kann.

Lagern Sie Akkupacks in einem Zustand von 30-50% Ladung.

Laden Sie das Akkupack alle 6 Monate auf.

Verbrennen Sie die Akku-Patrone nicht, auch wenn sie stark beschädigt oder völlig abgenutzt ist. Der Akkupack kann bei einem Brand explodieren.

Versuchen Sie niemals, zwei (2) Ladegeräte miteinander zu verbinden.

WARNUNG:

Um die Gefahr von Bränden, Verletzungen und Produktschäden aufgrund eines Kurzschlusses zu verringern, sollten Sie Ihr Werkzeug, das Akkupack oder das Ladegerät niemals in eine Flüssigkeit eintauchen oder eine Flüssigkeit in sie einfließen lassen.

Korrosive oder leitfähige Flüssigkeiten, wie z. B. Meerwasser, bestimmte Industriechemikalien und Bleichmittel oder bleichmittelhaltige Produkte usw., können einen Kurzschluss verursachen.

Dieses Gerät ist nicht für die Verwendung durch kleine Kinder oder gebrechliche Personen vorgesehen, es sei denn, sie werden von einer verantwortlichen Person ausreichend beaufsichtigt, um sicherzustellen, dass diese nicht mit dem Gerät spielen.

Dieses Gerät ist nicht dafür bestimmt, durch Personen (einschließlich Kinder) mit eingeschränkten physischen, sensorischen oder geistigen Fähigkeiten oder mangelnder Erfahrung und mangelndem Wissen benutzt zu werden, es sei denn, sie werden durch eine für ihre Sicherheit zuständige Person beaufsichtigt oder erhalten von ihr Anweisungen, wie das Gerät zu benutzen ist. Kinder sollten beaufsichtigt werden, um sicherzustellen, dass sie nicht mit dem Gerät spielen.

Weitere Informationen, Sicherheitsschulungen, Materialien und Programme finden Sie auf der Website www.senco.eu.

Funktionelle Bedienung (F-15XP)

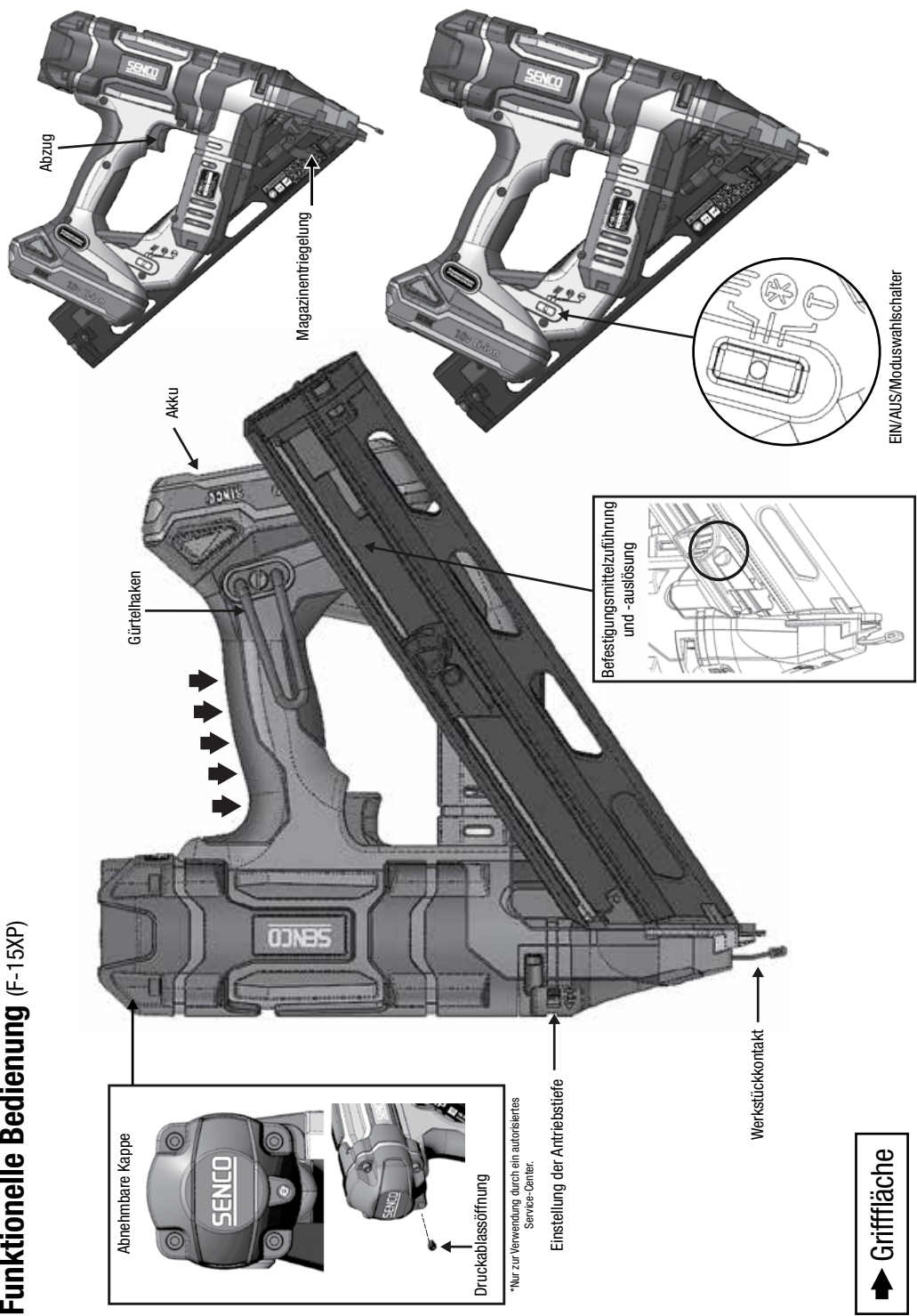

Abnehmbare Kappe

Drückablassöffnung

*Nur zur Verwendung durch ein autorisiertes Service-Center.

Einstellung der Antriebstiefe

Werkstückkontakt

➔ Grifffläche

EIN/AUS/Moduswahlschalter

Funktionelle Bedienung (F-16XP and F-18XP)

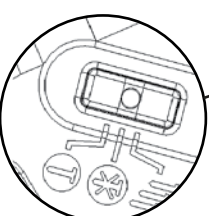
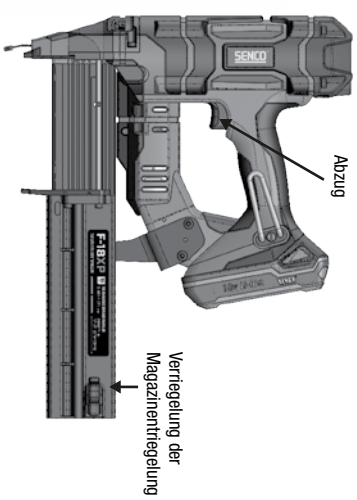
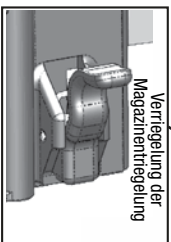
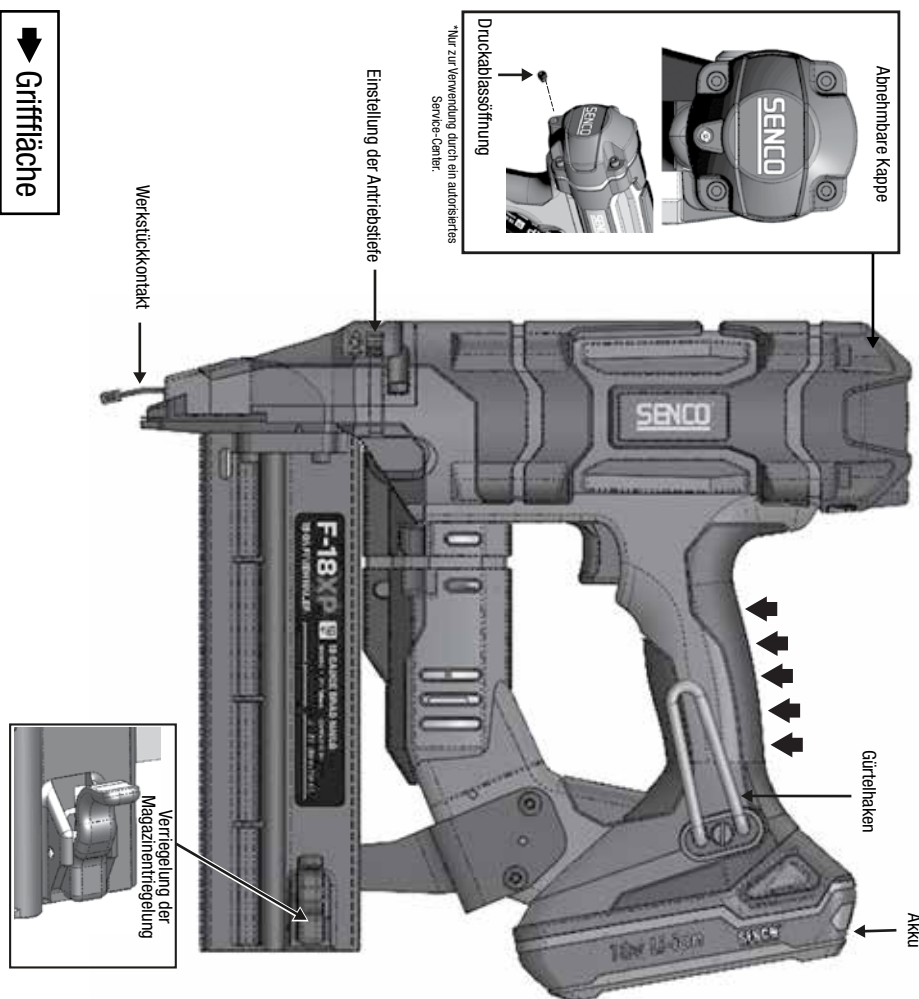



LADEN DES WERKZEUGS, F-15XP
Legen Sie einen Streifen Nägel in die Rückseite des Magazins ein.

- Verwenden Sie nur Original SENCO-Befestigungselemente (siehe Spezifikationen für Befestigungselemente).
- Do not load with workpiece contact (safety element) or trigger depressed.

Pull feeder shoe back.

ENTLADEN DES GERÄTS, F-15XP
Drücken Sie den Knopf am Zuführschuh, um den Zuführer vom Band zu lösen. Ziehen Sie den Befestigungsmittelstreifen am Nagelhalter vorbei heraus.



LADEN DES GERÄTS, F-16XP UND F-18XP
Magazin über hintere Verriegelung öffnen.

Echtes Befestigungsmittel mit der Nagelspitze gegen die Unterseite der Schiene in das Magazin legen.

Drücken Sie das Magazin nach vorne, bis ein "Klick" zu hören ist. Zum Entladen das Magazin über die hintere Verriegelung öffnen.

Bedienung des Geräts

Lesen Sie den Abschnitt "Sicherheitshinweise", bevor Sie das Gerät benutzen.

Um die besten Ergebnisse zu erzielen, laden Sie den neuen Akku vor der Verwendung auf. (siehe "Laden Des Akkus" auf Seite 33).

LED-Anzeige leuchtet

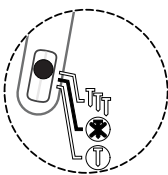

Das Gerät sollte ausgeschaltet werden, wenn es nicht benutzt wird. Halten Sie eine der beiden Seiten des Wahlschalters 1 Sekunde lang gedrückt, um das Gerät auszuschalten. Wenn das Gerät eingeschaltet bleibt, schaltet es sich nach 34 Minuten automatisch aus.

Alle Fusion-Werkzeuge sind mit einer selektiven Auslösefunktion ausgestattet. Dadurch kann der Benutzer zwischen den folgenden Betriebsarten wählen:

Anzeige-LED EIN-blinkend

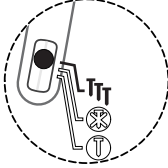

Kontaktbetätigung
Wenn Sie die Seite des Wahlschalters in Richtung des **TTT**-Symbols (wie abgebildet) 0,5 Sekunden lang drücken, wird das Werkzeug im Kontaktbetätigungsmodus eingeschaltet. Dies wird durch die blinkende grüne Anzeige-LED des Wahlschalters angezeigt.

Anzeige-LED EIN-Durchgehend

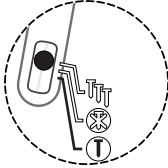

Sequentiell
Durch Drücken der Seite des Wahlschalters in Richtung des **T**-Symbols (wie abgebildet) für 0,5 Sek. wird das Werkzeug im Sequenzialmodus eingeschaltet. Dies wird durch die durchgehend leuchtende Anzeige-LED des Wahlschalters angezeigt.

Im Modus "**Kontaktbetätigung**" können die Nägel auf zwei Arten eingetrieben werden:

A

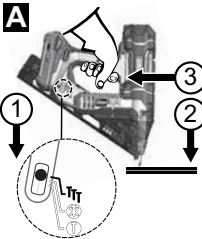

Erste Art:

1. Drücken Sie die **TTT**-Seite des Wahlschalters für 0,5 Sekunden. Dies wird durch die blinkende grüne Anzeige-LED am Wahlschalter angezeigt.
2. Drücken Sie das Werkstückkontakt- (Sicherheits-) Element gegen die Arbeitsfläche.
3. Ziehen Sie den Abzug und das Befestigungselement wird eingetrieben.

B

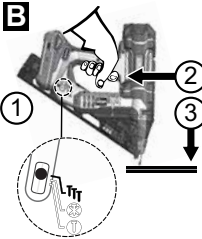

Zweite Art:

1. Drücken Sie die **TTT**-Seite des Wahlschalters für 0,5 Sekunden. Dies wird durch die blinkende grüne Anzeige-LED am Wahlschalter angezeigt.
2. Ziehen Sie den Abzug.
3. Werkstückkontaktelement gegen die Arbeitsfläche drücken und ein Befestigungselement eintreiben.

Diese Betriebsart wird empfohlen, wenn Sie eine hohe Geschwindigkeit beim Setzen von Befestigern wünschen.

In der Betriebsart "**Sequentielle Betätigung**" können Nägel nur auf eine Art eingetrieben werden:

	<ol style="list-style-type: none"> 1. Drücken Sie die T-Seite des Wahlschalters für 0,5 Sekunden. Dies wird durch das Leuchten der grünen Anzeige-LED am Wahlschalter angezeigt. 2. Positionieren Sie das Werkstückkontaktelement (Sicherheit) gegen die Arbeitsfläche und drücken Sie die Sicherung herunter. 3. Ziehen Sie den Auslöser, um den Motor einzuschalten und ein einzelnes Befestigungselement einzutreiben. <p>Diese Betriebsart ist hilfreich, wenn Sie eine präzise Platzierung von Befestigungselementen benötigen.</p>
	<p>Die Fusion-Nagelpistole kann ein Verklemmen von Befestigungselementen erkennen.</p> <p>Die Warnanzeige auf dem Wahlschalter blinkt in diesem Fall rot.</p>
	<p>Dieses Gerät ist mit einer Kontrollleuchte am EIN/AUS/MODE-Schalter ausgestattet. Siehe Seite 30 für detaillierte Anweisungen.</p> <p>Hinweis:</p> <p>Wenn sich das Werkzeug im sequenziellen Modus befindet, kann ein Befestigungselement nicht durch Ziehen des Abzugs eingetrieben werden, bevor das Werkstückkontaktelement aktiviert wurde.</p> <p>Wenn der Werkstückkontakt mehr als 10 Sekunden lang aktiviert ist, muss der Werkstückkontakt wieder losgelassen werden, und neu aufgesetzt werden, um mit der Arbeit zu beginnen.</p> <p>Wenn sich das Werkzeug im Kontaktbetätigungsmodus befindet und der Bediener den Abzug länger als 3 Sekunden gedrückt hält, erlischt das Licht und der Abzug muss losgelassen werden und neu gedrückt werden.</p> <p>Wählen Sie den Kontaktauslösemodus nicht aus, wenn Sie auf Gerüsten, Leitern oder Plattformen arbeiten, wo Sie Ihre Körperposition möglicherweise ändern müssen.</p> <p>Wählen Sie den sequenziellen Modus, um das Verletzungsrisiko für sich selbst oder andere zu verringern.</p>

<p>Dieses Werkzeug ist mit einer Mehrzweck-LED im Betriebsmodus-Schalter ausgestattet. Die Betriebsmodus-Sensorleuchte zeigt an, dass die elektronische Steuerung eingeschaltet ist, welcher Betriebsmodus gewählt wurde, ob eine Blockierung erkannt wurde und wann der Akku vollständig aufgeladen werden muss.</p>
<p>Grünes Dauer- oder Blinklicht</p> <p>Zeigt an, dass das Gerät unter Spannung steht und betriebsbereit ist. Wenn das Licht nicht leuchtet, prüfen Sie, ob der Auslöser oder das Arbeitskontaktelement frei beweglich sind und sich nicht in der aktivierten Position befinden.</p>
<p>Rotes Dauerlicht</p> <p>Zeigt an, dass das Werkzeug einen Fehler erkannt hat.</p> <p>Schwacher Akku. Der Akku erkennt diesen Zustand normalerweise zuerst und schaltet das Gerät aus. Laden Sie den Akku auf oder ersetzen Sie ihn durch einen frisch geladenen Akku, um fortzufahren. Wenn das Gerät diesen Zustand zuerst erkannt hat, ist dies in der Regel auf eine anhaltende extreme Nutzung zurückzuführen.</p> <p>Ersetzen Sie den Akku durch einen vollständig geladenen Akku.</p> <p>Das Gerät hat ein Zeitproblem erkannt. Dies kann durch einen niedrigen Ladedruck, eine Anwendung, die eine Antriebsenergie erfordert, die über der Kapazität des Werkzeugs liegt, einen losen Akkuanschluss oder defekte Komponenten verursacht werden. Legen Sie den Akku erneut ein oder ersetzen Sie den Akku durch einen frisch geladenen Akku. Wenn sich das Problem dadurch nicht beheben lässt, konsultieren Sie die Anleitung zur Fehlerbehebung oder wenden Sie sich an ein autorisiertes Service-Center.</p>
<p>Blinkendes rotes Licht</p> <p>Zeigt an, dass ein Befestigungselement klemmt.</p> <p>Das Gerät erkennt eine Verklemmung, die in der Regel auf einen deformierten Nagel zurückzuführen ist, der sich in der Treiberbahn verkeilt hat.</p> <p>Entfernen Sie den Akku aus dem Gerät, setzen Sie den Akku wieder ein und schalten Sie das Gerät ein.</p> <p>Wenn das Werkzeug nicht zum normalen Betrieb zurückkehrt, gehen Sie zum nächsten Schritt über.</p> <p>ENTFERNEN Sie den AKKU</p> <p>Entladen Sie alle verbleibenden Befestigungselemente im Magazin. Vergewissern Sie sich, dass alle losen Befestigungselemente aus dem Streifen ebenfalls entfernt werden.</p> <p>Entfernen Sie das Magazin (F-15XP) oder ziehen Sie das eingeklemmte Befestigungselement über das offene Magazin heraus (F-16XP, F-18XP).</p> <p>Entfernen Sie das verklemmte Befestigungselement vorsichtig. Setzen Sie das Magazin wieder zusammen. Bringen Sie den geladenen Akku am Gerät an. Laden Sie Nägel in das Magazin. Setzen Sie den normalen Betrieb fort.</p>



Wenn das verkeilte Befestigungselement nicht entfernt werden kann, bringen Sie das Gerät zu einem autorisierten Service-Center, in dem das beschädigte Befestigungselement entfernt werden kann. Denken Sie daran, dass das Fusion-Gerät zu jeder Zeit Druckluft enthält, auch wenn der Akku entfernt ist.

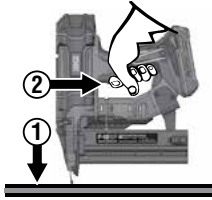
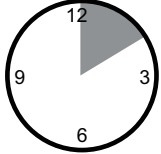

Dieses Werkzeug ist mit einer elektronischen "Time-Out"-Funktion ausgestattet. Dieses Werkzeug wird vorübergehend deaktiviert, wenn eine der folgenden Umstände eintritt:

1. Das Werkstückkontaktelement wird gegen das Werkstück gedrückt, aber der Abzug wird nicht innerhalb von ca. 10 Sekunden gedrückt.
2. Der Abzug wird gedrückt, aber das Werkstückkontaktelement wird nicht innerhalb von ca. 3 Sekunden niedergedrückt. (Nur im Modus "Kontaktauslösung")
 - Lassen Sie einfach den Abzug los und entlasten Sie das Werkstückkontaktelement, um den normalen Betrieb wieder aufzunehmen.

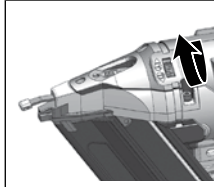

Dieses Gerät ist mit einem Einstellungsrad für die Arbeitstiefe ausgestattet. Wenn Sie den Drehknopf nach rechts drehen, wird das Befestigungselement versenkt, wenn Sie den Drehknopf nach links drehen, wird das Befestigungselement nicht vollständig eingetrieben und bleibt etwas angehoben. Treiben Sie ein Befestigungselement in ein Stück Holz, um die Tiefe zu testen. Wenn Sie den Drehknopf in die auf dem Bild gezeigte Richtung drehen, wird das Befestigungselement tiefer in das Holz getrieben.

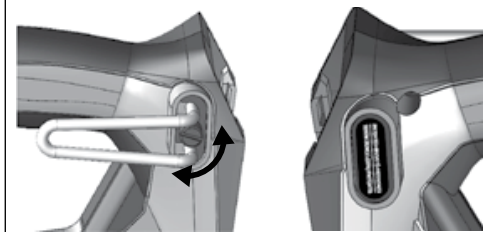

Dieses Gerät ist mit einem verstellbaren Gürtelhaken mit 6 Positionen für Rechts- und Linkshänder ausgestattet. Der Haken hält das Gerät sicher, wenn es an Balken und Dachsparren hängt. Drehen Sie den Rändelknopf, um die Öffnung einzustellen oder um von der rechten auf die linke Seite zu wechseln. Bringen Sie die schwarze Kunststoffkappe auf die andere Seite, um die Anordnung zu vervollständigen.



Das Werkzeug ist mit einer Sperre für die letzten Befestigungsmittel ausgestattet. Das Gerät feuert die letzten 3-6 Befestigungsmittel im F-15XP nicht ab. Die Werkzeuge F-16XP und F-18XP sind so konstruiert, dass sie nach dem Eintreiben des letzten Befestigungselements nicht mehr feuern. Diese Funktion verhindert unnötigen Verschleiß des Werkzeugs und verhindert, dass die Treiberspitze das Werkstück beschädigt. Wenn das Werkzeug blockiert, laden Sie einen weiteren Streifen und fahren Sie fort. Es ist nicht notwendig, die restlichen Befestiger aus dem Magazin zu entfernen.



Halten Sie das Werkzeug nach Möglichkeit im rechten Winkel zur Arbeitsfläche.

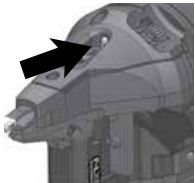

Dieses Gerät ist mit einer Mehrzweckleuchte am Kopfstück ausgestattet. Die Leuchte zeigt an, dass die elektronische Steuerung eingeschaltet ist, und beleuchtet das Werkstück bei schlechten Lichtverhältnissen. Die Leuchte blinkt dreimal, wenn der Wahlschalter entweder auf sequentielle oder Kontaktbetätigung umgeschaltet wird. Dies zeigt dem Benutzer an, dass das Gerät bereit ist, ein Befestigungsmittel einzutreiben. Das Licht bleibt zehn Sekunden lang an, wenn der Abzug gezogen oder das Arbeitskontaktelement gedrückt wird.

Anzeige-LED EIN

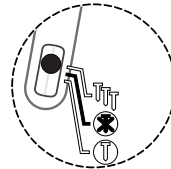



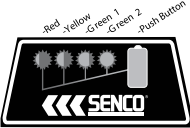

Schalten Sie das Gerät vor der Lagerung immer aus. Als zusätzliche Schutzfunktion schaltet sich das Gerät 34 Minuten nach der letzten Aktivierung automatisch ab. Wenn sich ein Nagel verklemmt hat, blinkt das Licht am Moduswahlschalter rot. Das Gerät versucht, sich selbst zu reparieren, nachdem der Akku entfernt und neu eingesetzt wurde. Bei einer schweren Verklemmung blockiert das Treiberblatt bauartbedingt und das rote Blinklicht erlischt nicht. Wenden Sie sich an ein autorisiertes Servicezentrum.

	<p>Sollte es zu einem geringen Verklemmen von Befestigungsmitteln kommen:</p> <p>Schalten Sie das Gerät aus, indem Sie den Wahlschalter ca. 1 Sekunde lang in Richtung eines der beiden Modusymbole drücken, und nehmen Sie dann den Akku heraus.</p> <p>Setzen Sie den Akku ein und schalten Sie das Gerät über den Betriebsmodus-Wahlschalter wieder ein. Das Gerät wird versuchen, das Problem zu beheben.</p> <p>Sollte es zu einer schweren Verklemmung von Befestigungsmitteln kommen:</p> <p>Schalten Sie das Gerät aus, indem Sie den Wahlschalter ca. 1 Sekunde lang in Richtung eines der beiden Symbole drücken, und entfernen Sie dann den Akku.</p> <p>Entfernen Sie die Befestigungsmittel aus dem Magazin.</p> <p>Tragen Sie beim Entfernen des Magazins eine Schutzbrille.</p>
	<p>Richten Sie den Ausgang des Geräts von sich selbst und anderen weg.</p> <p>Befolgen Sie die Entladeanweisungen zum Entfernen von Befestigungselementen aus dem Magazin.</p> <p>Entfernen Sie das Magazin (F-15XP) oder lassen Sie das Magazin offen (F-16XP und F-18XP).</p> <p>⚠ Nicht vergessen! Das Fusion-Gerät ist mit Druckluft in einer werkseitig versiegelten Kammer geladen.</p> <p>Drücken Sie nicht mit Gewalt auf das Eintreibgerät und schlagen Sie nicht mit einem Hammer auf das Eintreibgerät, während es sichtbar ist.</p>
	<p>Entfernen Sie ein verklemmtes Befestigungselement mit einer Zange oder einem Schraubenzieher.</p> <p>Manipulieren und modifizieren Sie die Antriebseinheit nicht.</p> <p>Setzen Sie das Magazin wieder ein oder schließen Sie das Magazin.</p> <p>Setzen Sie den Akku ein und schalten Sie das Werkzeug über den Betriebsmoduswahlschalter wieder ein. Das Werkzeug wird versuchen, das Problem zu beheben.</p> <p>Wenn das Gerät erneut eine Blockierung über die rote Lampe anzeigt, bringen Sie das Gerät zur Überprüfung in ein autorisiertes Servicezentrum</p>



<p>LADEN DES AKKUS</p> <p>Legen Sie den Akku in das Ladegerät.</p> <p>Drücken Sie den Akku nach unten.</p> <p>Wenn der Akku angeschlossen ist, leuchtet das rote Licht auf.</p> <p>Wenn der Akku zu 80 % geladen ist, leuchtet die rote Lampe weiter und die grüne Lampe blinkt.</p> <p>Wenn der Akku vollständig geladen ist, erlischt die rote Leuchte und die grüne Leuchte leuchtet auf.</p>	<p>Rotes und grünes Blinken zeigt einen defekten Akku an.</p> <p>Bringen Sie den Akku zur Überprüfung oder zum Austausch zum nächsten autorisierten SENCOS-Servicezentrum.</p> <p>Durchgehendes rotes Licht zeigt an, dass der Akku geladen wird.</p>
	<p>Nach normalem Gebrauch ist eine Ladezeit von 45 Minuten erforderlich, bis der Akku vollständig geladen ist.</p> <p>Eine maximale Ladezeit von 1 Stunde ist erforderlich, um einen vollständig entladenen Akku-Pack wieder aufzuladen.</p> <p>Die Wartungsladung wird angezeigt, wenn die rote Leuchte erlischt, und die grüne Leuchte blinkt.</p>
	<p>Der Akkupack wird während des Ladevorgangs leicht warm. Dies ist normal und stellt kein Problem dar.</p>
	<p>Der Akku ist mit 4 LED-Leuchten ausgestattet, die in ein Panel auf dem Akkupack integriert sind. Diese 4 LEDs zeigen den Ladezustand an und weisen auf mögliche Probleme im Inneren des Akkupacks hin.</p> <p>Ladezustand:</p> <p>Drücken Sie den erhöhten grünen Knopf am Akkupack, um den Ladezustand zu prüfen.</p> <p>Rot blinkend = 0-15% Ladung Rot leuchtend = 16-25% Ladung Rot und Gelb leuchten = 26-50 % Ladung Rot Gelb und Grün leuchten = 51-75% Ladung Alles ein = 76-100% Ladung</p>
<p>Tipps zur Erhaltung der maximalen Lebensdauer:</p> <p>Laden Sie den Akku auf, bevor er vollständig entladen ist. Stoppen Sie immer den Betrieb des Werkzeugs und laden Sie den Akku, wenn Sie feststellen, dass die Leistung des Werkzeugs nachlässt. Laden Sie niemals einen vollständig geladenen Akku auf. Eine Überladung verkürzt die Lebensdauer des Akkus. Akkus alle 4-6 Monate aufladen.</p>	



Batterieladegerät Label Referenz

DE

MODUS	LADEGERÄT-ETIKETTEN-ICON	AKKUPACK EINGELEGT?	ROTES LICHT/GRÜNES LICHT
Standby	----	Nein	AUS / AUS
Auswerten	Auswerten / HEIß	Ja	BLINKEN / AUS
Laden		Ja	EIN / AUS
80% Ladung		Ja	EIN / BLINKEN
Vollständig aufgeladen		Ja	AUS / EIN
Wartung	----	Ja	AUS / BLINKEN
Defekt		Ja	BLINKEN / BLINKEN

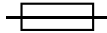
LADEGERÄT-SYMBOL

SYMBOL	SIGNAL
	Doppelt isoliert Klasse II
	VORSICHT: Hochspannung
	Zeitverzögerte Sicherung

SYMBOL	SIGNAL
	Setzen Sie das Ladegerät nicht Wasser, Regen oder Schnee aus. In Innenräumen verwenden. Dieses Gerät ist nur für den Gebrauch in Innenräumen geeignet. Setzen Sie das Gerät niemals Regen aus.
	Verbrennen Sie die Akkupacks nicht. Dies kann zu Explosionen führen.
	Tauchen Sie den Akku nicht in Wasser. Setzen Sie den Akku nicht Regen aus.



AKKU ENTSORGUNG

- Um die natürlichen Ressourcen zu schonen, recyceln oder entsorgen Sie Akkus bitte ordnungsgemäß. Dieses Produkt enthält Li-Ion. Örtliche Landes- oder Bundesgesetze können die Entsorgung von Li-Ion-Akkus im normalen Müll verbieten.
- Wenden Sie sich an Ihre örtliche Abfallentsorgungsbehörde, um Informationen über verfügbare Recycling- und/oder Entsorgungsmöglichkeiten zu erhalten.
- Entsorgen Sie Elektrowerkzeuge nicht mit dem Hausmüll! Unter Einhaltung der europäischen Richtlinie 2002/96/EG zu Elektroaltgeräten und der Umsetzung dieser Richtlinie im nationalen Recht müssen Elektrowerkzeuge, die das Ende ihrer Lebensdauer erreicht haben, getrennt gesammelt und einer umweltgerechten Recyclinganlage zugeführt werden.

AKKU-TRANSPORT

- Stellen Sie sicher, dass die Kontaktklemmen des Akkus geschützt und isoliert sind, um einen Kurzschluss zu verhindern.
- Stellen Sie sicher, dass der Akku gegen Bewegungen innerhalb der Verpackung gesichert ist.
- Transportieren Sie KEINE Akkus die Risse haben oder undicht sind.

Wartung

Lesen Sie vor der Wartung des Geräts den Abschnitt "Sicherheitshinweise".

1. Prüfen Sie täglich bei entnommenem Akku, ob der Werkstückkontakt und der Abzug frei beweglich sind. Verwenden Sie das Werkzeug nicht, wenn der Werkstückkontakt oder der Abzug klemmt oder blockiert.
2. Eine Schmierung des Vorschubsystems ist nicht erforderlich. NICHT ÖLEN.
3. Wischen Sie das Werkzeug täglich sauber und überprüfen Sie es auf Verschleiß, insbesondere den Werkstückkontakt. Ersetzen Sie die Teile nach Bedarf.



WARNUNG

Andere als die hier beschriebenen Reparaturen sollten nur von geschultem, qualifiziertem Personal durchgeführt werden.

Zubehör

SENCO bietet ein komplettes Sortiment an Zubehör für Ihre SENCO-Werkzeuge an, darunter:

- Akku
- Gürtelhaken
- Akku-Ladegerät
- Schutzbrille
- Koffer

Für weitere Informationen oder einen kompletten bebilderten Katalog des SENCO-Zubehörs fragen Sie Ihren Vertreter

Spezifikationen für Befestigungsmittel

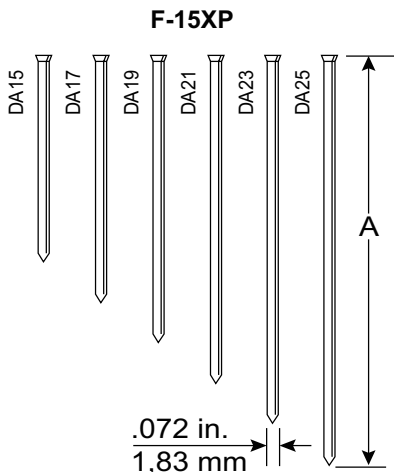

Code	A	
	zoll	mm
DA15	1 1/4	32
DA17	1 1/2	38
DA19	1 3/4	44
DA21	2	50
DA23	2 1/4	57
DA25	2 1/2	64

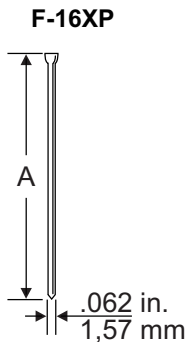

Code	A	
	zoll	mm
M001000	3/4	19
M001001	1	25
M001002	1 1/4	32
M001003	1 1/2	38
M001004	1 3/4	44
M001005	2	50
M001007	2 1/2	65

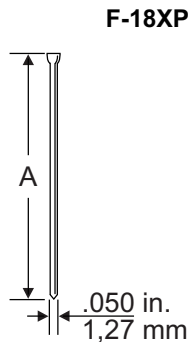

Code	A	
	zoll	mm
AX10	5/8	16
AX11	3/4	19
AX13	1	25
AX15	1 1/4	32
AX16	1 3/8	35
AX17	1 1/2	38
AX18	1 5/8	41
AX19	1 3/4	45
AX21	2	50
AX22	2 1/8	55

Technische Spezifikationen

DE

	F-15XP	F-16XP	F-18XP
Spannung	18 volts Li-ion	18 volts Li-ion	18 volts Li-ion
Gewicht mit Akku	6.8 lbs. (3.1 kg)	6.7 lbs. (3.1 kg)	6.6 lbs. (3.0 kg)
Höhe	12.5" (31.8 cm)	12.4" (31.5 cm)	12.5" (31.6 cm)
Länge	12.6" (32.0 cm)	11.6" (29.4 cm)	10.2" (25.6 cm)
Breite	135 mm	85 mm	85 mm
Ladezeit	45 minuten	45 minuten	45 minuten
Empfohlene Arbeitsgeschwindigkeit	500/Std	500/Std	500/Std
Befestigungsmittel-Kapazität	110 15 Ga. Nägel	110 15 Ga. Nägel	110 18 Ga. Nägel
Reichweite der Befestigungsmittel	.75" - 2.50" Länge	1.25" - 2.50" Länge	.62" - 2.12" Länge
Anzeigeleuchte	Akkuzustand, Werkzeugtemperatur, Wartung, Verklemmung		
Kollationierungswinkel	34°	0°	0°

Geräusch-/Schwingungsinformationen

Gemessen nach EN60745-1: 2009 + A11: 2020 und EN60745-2-16: 2010

	F-15XP	F-16XP	F-18XP
Schallleistungspegel (Messunsicherheit K=3dBa) Lw	93.80 dB(A)	92.69 dB(A)	92.78 dB(A)
Schalldruckpegel (Messunsicherheit K=3dBa) Lp	82.80 dB(A)	81.69 dB(A)	81.78 dB(A)
Gesamtschwingungspegel (Emission ah)	3.16 m/s ²	3.37 m/s ²	3.55 m/s ²
Gesamtschwingungspegel (Messunsicherheit K)	1.5 m/s ²	1.5 m/s ²	1.5 m/s ²

Anmerkungen: Der deklarierte Schwingungsgesamtwert wurde nach einem Standardprüfverfahren gemessen und kann zum Vergleich eines Werkzeugs mit einem anderen verwendet werden.

Der deklarierte Schwingungsgesamtwert kann auch für eine vorläufige Bewertung der Exposition verwendet werden.

Warnung: Die Schwingungsemission während des tatsächlichen Einsatzes des Elektrowerkzeugs kann vom deklarierten Gesamtwert abweichen, abhängig von der Art und Weise, wie das Werkzeug eingesetzt wird.

Es sollten Sicherheitsmaßnahmen zum Schutz des Bedieners festgelegt werden, die auf einer Abschätzung der Exposition unter den tatsächlichen Einsatzbedingungen beruhen (unter Berücksichtigung aller Phasen des Betriebszyklus, wie z. B. der Zeiten, in denen das Werkzeug ausgeschaltet ist und in denen es im Leerlauf läuft, zusätzlich zur Auslösezeit).

Fehlersuche

Problem/Symptom	Wahrscheinliche Ursache	Fehlerbehebung
Drücken des Betriebsartenschalters bewirkt kein grünes Licht.	Akku prüfen.	Entfernen und wieder anbringen.
	Platine steht nicht unter Spannung.	Prüfen Sie, ob Auslöser und Kontakt frei beweglich sind.
		Dann Moduswahlschalter wählen.
	Elektronische Bauteile beschädigt.	An ein autorisiertes Servicezentrum schicken.
Rotes Licht leuchtet.	Schwacher Akku.	Laden Sie den Akku auf oder tauschen Sie ihn aus.
		Akkuanschluss am Gerät prüfen.

FEHLERSUCHE

Problem/Symptom	Wahrscheinliche Ursache	Fehlerbehebung
Rotes Licht blinkt.	Befestigungsmittel klemmt.	Akku entfernen und neu starten.
		Das Werkzeug wird versuche, das Problem zu beheben.
		Entfernen Sie den Akku erneut.
		Prüfen Sie, ob der Nagel das nächste Befestigungselement blockiert.
		Prüfen Sie das Magazin auf verbogene Nägel.
	Entfernen Sie das Magazin und prüfen Sie den Führungskörper.	
	Werkzeug funktioniert nicht.	Senden Sie das Werkzeug zur Reparatur an den Kundendienst.
Hinweis: Wenn sich das Werkzeug verklemmt hat und der Mechanismus eine automatische Wiederherstellung einleitet, kann das Werkzeug eine Reihe von Klicks von sich geben, während es den Treiber neu positioniert. Dies ist normal.		
Das Werkzeug lässt sich nicht starten oder läuft langsam.	Der Akku ist entladen oder hat eine tote Zelle.	Tauschen Sie den Akku aus oder laden Sie ihn auf.
	Das Werkstückkontaktelement ist verklemmt.	Entfernen Sie den Akku und überprüfen Sie das Werkzeug, um sicherzustellen, dass das Werkstückkontaktelement frei beweglich ist.
	Der Antriebskolben ist ausgefallen.	Senden Sie das Werkzeug an einen autorisierten Servicepartner von SENCO.
	Werkstückkontaktelement oder Auslöseschalter sind beschädigt.	Senden Sie das Werkzeug an einen autorisierten Servicepartner von SENCO.
Das Werkzeug treibt das Befestigungselement nicht bis zur gewünschten Tiefe ein.	Falsche Einstellung der Eintreibtiefe.	Siehe Betriebsanleitung für die richtige Einstellung.
	Werkzeug nicht fest gegen das Werkstück gedrückt.	Halten Sie das Werkzeug beim Eintreiben des Befestigungselements fest in Position.
	Der Antrieb ist zu hart eingestellt.	Siehe Bedienerhandbuch für geeignete Einstellungen.
	Druckverlust.	Senden Sie das Gerät an einen autorisierten Servicepartner von SENCO.
Das Gerät läuft, treibt aber das Befestigungselement nicht ein.	Der Akku ist entladen oder hat eine tote Zelle.	Laden Sie den Akku auf oder ersetzen Sie ihn durch einen neuen.
	Nagel klemmt im Führungskörper.	Anweisungen zur Beseitigung der Verklemmung finden Sie im Benutzerhandbuch.
	Mechanismus muss repariert werden.	Senden Sie das Werkzeug an einen autorisierten Servicepartner von SENCO.
	Das Gerät ist überhitzt.	Lassen Sie das Gerät abkühlen und setzen Sie einen neuen Akku ein.
	Treiberspitze befindet sich nicht über dem Befestigungselement.	Laden Sie den Akku auf und lassen Sie das Werkzeug den Treiber automatisch zurückfahren.

FEHLERSUCHE

DE

Problem/Symptom	Wahrscheinliche Ursache	Fehlerbehebung
Schlechter Vorschub/verklebtes Werkzeug.	Schmutzablagerungen im Mechanismus. Die Spitze des Treibers befindet sich nicht über dem Befestigungselement.	Werkzeug reinigen, Magazin reinigen oder Vorschubfeder überprüfen.
Treiber gebrochen oder verschlissen.		Senden Sie das Werkzeug an einen autorisierten Servicepartner von SENCO.
Werkzeug fährt nicht vollständig zurück.	Schwacher Akku.	Laden Sie den Akku auf und lassen Sie das Werkzeug den Treiber automatisch zurückfahren.

Eine lange Lebensdauer Ihres Akku-Finishgeräts sicherstellen

Willkommen bei der Produktfamilie von SENCO. SENCO blickt auf 50 Jahre Engagement für unsere Kunden und für elektrische Befestigungssysteme zurück. Wir setzen uns dafür ein, dass Ihre Werkzeuge die bestmögliche Leistung erbringen und ebenso dafür, dass Ihre Werkzeuge möglichst lange halten. Hier einige Tipps zum Betrieb und zur Wartung.

- Beginnen Sie jeden Arbeitstag mit voll geladenen Akkus.
- Stellen Sie die Eintreibtiefe an Ihrem SENCO-Werkzeug so ein, dass Befestigungselemente nicht zu stark eingetrieben werden.
- Um die Lebensdauer der Akkus zu maximieren, beachten Sie die in dieser Anleitung aufgeführten Empfehlungen zur Lagerung und zum Laden.
- Halten Sie Ihre Akku-Nagelpistole so sauber und frei von Verschmutzungen wie möglich.
- Warten Sie Ihr SENCO-Gerät in regelmäßigen Abständen, um sicherzustellen, dass Ihr Gerät effizient arbeitet und Sie bei Ihrer Arbeit unterstützt. Die empfohlenen Wartungsintervalle finden Sie in der unten stehenden Wartungsanleitung.

Für die Wartung Ihrer Akku-Nagelpistole stehen Ihnen spezielle Servicepartner von SENCO zur Verfügung. Finden Sie einen Servicepartner in Ihrer Nähe über die SENCO-Website (www.senco.eu).

Die empfohlenen Wartungsarbeiten umfassen



- Elektrisches System prüfen
- Vorschubsystem prüfen
- Antriebsschiene prüfen
- Schmierfett in Kolben und Antrieb einfüllen

Table des Matières









Symboles	40
Description Générale	41
Avertissements Généraux de Sécurité Pour Les Outils Électriques	41
Sécurité des zones de travail	41
Sécurité électrique	41
Sécurité personnelle	41
Utilisation et entretien des outils électriques	41
Utilisation et entretien de l'outil sur batterie	42
Service	42
Avertissements de Sécurité Pour les Cloueurs	42
Avertissements de Sécurité Complémentaires	43
Utilisation des Outils	44
Utilisation de La Batterie	44
Fonctionnement (F-15XP)	46
Fonctionnement (F-16XP and F-18XP)	47
Utilisation de L'Outil	48
Référence de L'étiquette du Chargeur De Batterie	52
Symboles du chargeur	52
Mise au rebut des piles	52
Transport de la batterie	52
Entretien	53
Accessoires	53
Spécifications des Attaches	53
Spécifications Techniques	54
Informations sur le bruit et les vibrations	54
Dépannage	54

SYMBOLES

Les mots de signalisation suivants et leurs significations ont pour but d'expliquer les niveaux de risque liés à ce produit

SYMBOLE	SIGNAL	SIGNIFICATION
	DANGER:	Signale une situation périlleuse qui, si elle n'est pas contournée, entraînera la mort ou des blessures graves.
	AVERTISSEMENT:	Indique une situation dangereuse qui, si elle n'est pas évitée, peut provoquer la mort ou des blessures graves.
	ATTENTION:	Signale une situation périlleuse qui, si elle n'est pas évitée, peut provoquer des blessures mineures ou modérées
	AVIS:	(Sans symbole d'alerte de sécurité) signale des informations estimées essentielles, mais non liées à une blessure potentielle (par exemple, des messages relatifs à des dommages matériels).

Certains des symboles suivants peuvent être employés sur ce produit. Veuillez les étudier et apprendre leur signification. Une interprétation appropriée de ces symboles vous permettra de vous servir du produit d'une manière plus efficace et plus sûre

SYMBOLE	NOM	DÉSIGNATION/EXPLICATION
	Alerte de sécurité	Signale un risque potentiel de blessure corporelle.
	Lire le manuel de l'opérateur	Pour diminuer le risque de blessure, l'utilisateur doit lire et comprendre le manuel d'utilisation avant de se servir de ce produit
	Protection des yeux	Portez toujours une protection oculaire avec des écrans latéraux conformes à la norme EN 166.
		Ne posez pas votre doigt sur la gâchette quand vous prenez l'outil, quand vous vous déplacez entre les zones et les positions de travail ou quand vous marchez, car le fait de poser le doigt sur la gâchette peut provoquer un fonctionnement involontaire. Pour les outils à commande sélective, vérifiez toujours l'outil avant de vous en servir pour vous assurer que le mode correct est sélectionné. Cet outil est doté d'un actionnement sélectif pour l'actionnement par contact ou l'actionnement continu par des sélecteurs de mode d'actionnement ou est un outil à contact à actionnement par contact ou à actionnement continu et a été marqué du symbole ci-dessus. Si vous employez cet outil en mode d'actionnement sélectif, assurez-vous toujours qu'il est dans le bon réglage d'actionnement. Soyez prudent quand vous passez d'un emplacement d'entraînement à un autre.
	Ne pas huiler	Une lubrification de routine n'est pas nécessaire.
	Alerte aux conditions humides	Ne pas exposer à la pluie ou utiliser dans des endroits humides.
	Recycler	Ce produit fonctionne avec des batteries au lithium-ion. Les lois locales, nationales ou fédérales peuvent interdire la mise au rebut des piles dans les poubelles ordinaires. Consultez les autorités locales compétentes en matière de déchets pour obtenir des informations sur les possibilités de recyclage ou d'élimination
V	Volts	Tension
	Courant continu	Type ou particularité du courant



Description Générale

Outil manuel d'enfoncement d'attaches motorisées comportant une unité de puissance pneumatique, un corps de guidage et un magasin dans lequel l'énergie est transmise dans un mouvement linéaire à une attache chargée dans le but d'enfoncer l'attache dans des matériaux définis

Avertissements Généraux de Sécurité Pour Les Outils Électriques



AVERTISSEMENT

Lisez tous les avertissements de sécurité, instructions, illustrations et spécifications fournis avec cet outil électrique. Le non-respect de toutes les instructions mentionnées ci-dessous peut provoquer un choc électrique, un incendie et/ou des blessures graves.

Conservez tous les avertissements et instructions pour pouvoir vous y reporter ultérieurement. Le terme "outil électrique" dans les avertissements fait référence à votre outil électrique fonctionnant sur secteur (filaire) ou sur batterie (sans fil)

SÉCURITÉ DES ZONES DE TRAVAIL

1. **Gardez la zone de travail propre et bien illuminée.** Les zones encombrées ou sombres sont propices aux accidents.
2. **N'utilisez pas d'outils électriques dans des atmosphères explosives, par exemple en présence de liquides, de gaz ou de poussières inflammables.** Les outils électriques provoquent des étincelles qui peuvent enflammer la poussière ou les fumées.
3. **Tenez les enfants et les passants à l'écart quand vous utilisez un outil électrique.** Les distractions peuvent vous faire perdre le contrôle

SÉCURITÉ ÉLECTRIQUE

4. **Les fiches des outils électriques doivent correspondre à la prise de courant. Ne modifiez jamais la fiche de quelque façon que ce soit. N'utilisez pas d'adaptateur avec des outils électriques mis à la terre.** Des fiches non modifiées et des prises de courant correspondantes réduiront le risque de choc électrique.
5. **Évitez tout contact corporel avec des surfaces mises à la terre, comme les tuyaux, les radiateurs, les cuisinières et les réfrigérateurs.** Le risque de choc électrique est plus élevé si votre corps est relié à la terre ou mis à la masse.
6. **N'exposez pas les outils électriques à la pluie ou à l'humidité.** L'eau qui pénètre dans un outil électrique accroît le risque de choc électrique.
7. **Ne maltraitez pas le cordon. N'utilisez jamais le cordon pour transporter, tirer ou déconnecter l'outil électrique. Maintenez le cordon à l'écart de la chaleur, de l'huile, des bords tranchants ou des pièces mobiles.** Un cordon endommagé ou emmêlé accroît le risque de choc électrique.
8. **Quand vous utilisez un outil électrique à l'extérieur, utilisez une rallonge adaptée à une utilisation en extérieur.** L'utilisation d'un cordon adapté à l'extérieur réduit le risque de choc électrique.
9. **Si l'utilisation d'un outil électrique dans un endroit humide est inévitable, utilisez une alimentation sécurisée par un dispositif à courant résiduel (RCD).** L'utilisation d'un disjoncteur différentiel réduit le risque de choc électrique

SÉCURITÉ PERSONNELLE

10. **Restez vigilant, regardez ce que vous faites et faites preuve de bon sens quand vous utilisez un outil électrique. N'utilisez pas un outil électrique si vous êtes fatigué ou sous l'influence de drogues, d'alcool ou de médicaments.** Un moment d'inattention lors de l'utilisation d'un outil électrique peut provoquer des blessures graves.
11. **Utilisez des équipements de protection individuelle. Portez toujours des lunettes de protection.** Les équipements de protection tels que le masque anti-poussière, les chaussures de sécurité antidérapantes, le casque de chantier ou les protections auditives employés dans des conditions appropriées réduiront les blessures corporelles.
12. **Empêchez tout démarrage involontaire. Assurez-vous que l'interrupteur est en position d'arrêt avant de brancher la source d'alimentation et/ou le bloc-piles, de prendre ou de transporter l'outil.** Le fait de transporter des outils électriques avec le doigt sur l'interrupteur ou de mettre sous tension des outils électriques dont l'interrupteur est activé invite aux accidents.
13. **Retirez toute clé de réglage ou clé à molette avant de mettre l'outil électrique sous tension.** Une clef ou une clé laissée attachée à une partie rotative de l'outil électrique peut provoquer des blessures corporelles.
14. **Ne vous penchez pas trop. Gardez toujours un pied et un équilibre corrects.** Cela permet de mieux contrôler l'outil électrique dans des situations inattendues.
15. **Habilitez-vous convenablement. Ne portez pas de vêtements amples ou de bijoux. Gardez vos cheveux, vos vêtements et vos gants à l'écart des pièces mobiles.** Les vêtements amples, les bijoux ou les cheveux longs peuvent être coincés dans les pièces mobiles
16. **Si des dispositifs sont fournis pour le raccordement des installations d'extraction et de collecte des poussières, assurez-vous qu'ils sont raccordés et correctement utilisés.** L'utilisation de la collecte des poussières peut réduire les risques liés à la poussière.
17. **Ne laissez pas la familiarité gagnée par l'utilisation fréquente des outils vous permettre de devenir complaisant et d'ignorer les principes de sécurité des instruments.** Un geste négligent peut provoquer une blessure grave en une fraction de seconde.

UTILISATION ET ENTRETIEN DES OUTILS ÉLECTRIQUES

18. **Ne forcez pas sur l'outil électrique. Utilisez le bon outil électrique pour votre application.** L'outil électrique correct effectuera le travail mieux et de manière plus sûre, au rythme pour lequel il a été conçu.
19. **N'utilisez pas l'outil électrique si l'interrupteur ne permet pas de le mettre en marche et de l'arrêter.** Tout outil électrique qui ne peut pas être commandé par l'interrupteur est dangereux et doit être réparé.
20. **Débranchez la fiche de la source d'alimentation et/ou retirez le bloc-piles, s'il est détachable, de l'outil électrique avant d'effectuer tout ajustement, de changer les accessoires ou de ranger les outils électriques.** Ces mesures de sécurité préventives réduisent le risque de démarrage accidentel de l'outil électrique.

AVERTISSEMENTS GÉNÉRAUX DE SÉCURITÉ POUR LES OUTILS ÉLECTRIQUES

21. **Rangez les outils électriques inactifs hors de portée des enfants et ne laissez pas les personnes qui ne connaissent pas l'outil électrique ou ces instructions utiliser l'outil électrique.** Les outils électriques sont dangereux entre les mains d'utilisateurs non formés.
22. **Entretenez les outils électriques et les accessoires. Vérifiez que les pièces mobiles ne sont pas mal alignées, qu'elles ne sont pas coincées, qu'elles ne sont pas cassées et que rien d'autre ne risque d'affecter le fonctionnement de l'outil électrique. En cas de dommage, faites réparer l'outil électrique avant de l'utiliser.** De nombreux accidents sont provoqués par des outils électriques mal entretenus.
23. **Conservez les outils de coupe aiguisés et propres.** Des outils de coupe correctement entretenus et aux tranchants affûtés risquent moins de se gripper et sont plus faciles à commander.
24. **Employez l'outil électrique, les accessoires et les embouts, etc. en conformité avec ces instructions, en tenant compte des conditions de travail et du travail à effectuer.** L'utilisation de l'outil électrique pour des opérations différentes de celles envisagées pourrait provoquer une situation dangereuse.
25. **Conservez les poignées et les surfaces de préhension sèches, propres et exemptes d'huile et de graisse.** Des poignées et des surfaces de préhension glissantes ne permettent pas une manipulation et un contrôle sécuritaire de l'outil dans des situations inattendues.

UTILISATION ET ENTRETIEN DE L'OUTIL SUR BATTERIE

26. **Rechargez uniquement avec le chargeur spécifié par le fabricant.** Un chargeur qui convient à un type de bloc-piles peut engendrer un risque d'incendie lorsqu'il est employé avec un autre bloc-piles.
27. **N'utilisez pas les outils électriques qu'avec des blocs de batteries spécifiquement désignés.** L'utilisation de tout autre bloc-piles peut provoquer un risque de blessure et d'incendie.
28. **Quand le bloc de batteries n'est pas utilisé, le tenir éloigné d'autres objets métalliques, comme des trombones, des pièces de monnaie, des clés, des clous, des vis ou d'autres petits objets métalliques, qui peuvent établir une connexion d'une borne à l'autre.** La mise en court-circuit des bornes de la batterie peut provoquer des brûlures ou un incendie.
29. **Dans des conditions extrêmes, un liquide peut être éjecté de la batterie ; évitez tout contact. En cas de contact accidentel, rincez à l'eau. Si le liquide entre en contact avec les yeux, consultez un médecin.** Le liquide éjecté de la batterie peut occasionner des irritations ou des brûlures.
30. **N'utilisez pas un bloc-piles ou un outil endommagé ou modifié.** Les batteries endommagées ou transformées peuvent avoir un comportement imprévisible et provoquer un incendie, une explosion ou un risque de blessure.
31. **N'exposez pas un bloc-piles ou un outil au feu ou à une température excessive.** L'exposition au feu ou à une température supérieure à 130 °C peut provoquer une explosion.
32. **Suivez toutes les instructions de charge et ne chargez pas le bloc-piles ou l'outil en dehors de la plage de température indiquée dans les instructions.** Une charge incorrecte ou à des températures hors de la plage spécifiée peut détériorer la batterie et augmenter le risque d'incendie.

SERVICE

33. **Faites réparer votre outil électrique par un réparateur qualifié en utilisant uniquement des pièces de rechange identiques.** Cela garantira le maintien de la sécurité de l'outil électrique.
34. **Ne réparez jamais des blocs de batteries abîmés.** L'entretien des blocs de batteries ne doit être effectué que par le fabricant ou des prestataires de services agréés.

Avertissements de Sécurité Pour les Cloueurs

1. **Toujours présumer que l'outil comporte des attaches.** Une manipulation imprudente de la cloueuse peut entraîner une mise à feu inattendue des fixations et des blessures corporelles.
2. **Ne dirigez pas l'outil vers vous-même ou toute personne se situant à proximité.** Un déclenchement inattendu entraînera la décharge de la fixation et une blessure.
3. **N'actionnez pas l'outil à moins qu'il ne soit placé fermement contre la pièce.** Si l'outil n'est pas en contact avec la pièce, la fixation peut être déviée loin de votre cible.
4. **Débranchez l'outil de la source d'alimentation quand la fixation est coincée dans l'outil.** En retirant une fixation coincée, le cloueur peut être accidentellement activé s'il est sous tension.
5. **Soyez prudent quand vous retirez une fixation coincée.** Le mécanisme peut être sous compression et la fixation peut être déchargée avec force en essayant de dégager une condition coincée.
6. **N'utilisez pas cette cloueuse pour fixer des câbles électriques.** Il n'est pas conçu pour l'installation de câbles électriques et peut détériorer l'isolation des câbles électriques, provoquant ainsi des risques de choc électrique ou d'incendie.
7. **Portez des protections auditives.** L'exposition au bruit peut occasionner une perte d'audition.
8. **Tenez l'outil électrique par des surfaces de préhension isolées, quand vous effectuez une opération où la fixation peut entrer en contact avec un câblage caché.** Les attaches qui entrent en contact avec un fil "sous tension" peuvent rendre les parties métalliques exposées de l'outil électrique "sous tension" et donner à l'opérateur un choc électrique.
9. **N'utilisez pas l'outil électrique dans des endroits où la température ambiante peut atteindre 4°C (39,2°F) ou dépasser 40°C (105°F).**
10. **Un court-circuit de la batterie peut occasionner un flux de courant considérable, une surchauffe, des brûlures éventuelles et même une panne.**
 - Ne touchez pas les bornes avec un matériau conducteur.
 - Évitez de conserver la cartouche de batterie dans un récipient avec d'autres objets métalliques tels que des clous, des pièces de monnaie, etc.
 - N'exposez pas la cartouche de batterie à l'eau ou à la pluie.
11. **Une charge consécutive peut provoquer une surchauffe.** Si vous devez recharger les batteries consécutivement, attendez environ 15 minutes pour que le chargeur refroidisse.

Avertissements de Sécurité Complémentaires



Pour prévenir les blessures aux yeux, portez toujours des lunettes de sécurité EN166 avec des écrans latéraux rigides en plastique dur fixés de façon permanente.

Assurez-vous que toutes les personnes présentes dans votre zone de travail portent le même type de lunettes de sécurité.



DANGER

L'outil Fusion est rempli d'air comprimé dans une chambre étanche. Avant tout entretien ou réparation, libérez la charge de gaz sous pression.

L'air pressurisé doit être libéré avant l'entretien. Les principaux composants tels que l'ensemble piston/entraîneur, la boîte de vitesses, la butée de piston et le corps de guidage font tous partie de l'ensemble d'entraînement.

Toute manipulation délibérée de l'ensemble d'entraînement peut provoquer la libération du conducteur.

Toute réparation ou mise à niveau exigeant l'accès à la chambre de pression doit être effectuée par un concessionnaire ou un centre de service Senco agréé.

Débranchez l'outil de la batterie lorsque :

- Hors de la surveillance ou du contrôle de l'opérateur.
- Effectuer un entretien ou une réparation
- Déblocage d'un blocage
- Déplacement de l'outil vers un nouvel emplacement
- Réglage de la profondeur d'enfoncement

Avec la batterie débranchée, effectuez une inspection quotidienne pour vous assurer du libre mouvement de l'élément de contact avec la pièce à usiner et de la gâchette. N'utilisez pas l'outil si l'élément de contact avec la pièce ou la gâchette colle ou se coince.

Retirez toujours le doigt de la gâchette quand vous n'enfoncé pas d'éléments de fixation. Ne transportez jamais l'outil avec le doigt sur ou sous la gâchette. L'outil éjectera une fixation si l'élément de contact avec la pièce est heurté et que la gâchette est pressée.

N'enfoncé les attaches que dans la surface de travail, jamais dans des matériaux trop durs pour être pénétrés.

N'enfoncé pas les fixations sur d'autres fixations ou avec l'outil à un angle trop prononcé ; les fixations peuvent ricocher et blesser quelqu'un.

Lors de l'utilisation de l'outil, il faut faire attention au risque de recul de l'outil après l'enfoncement d'une fixation. Si l'élément de contact de la pièce est involontairement amené à entrer à nouveau en contact avec la surface de travail après un recul, une fixation non désirée peut être enfoncée. Par conséquent, laissez l'outil reculer complètement de la surface de travail après l'enfoncement d'une fixation pour éviter cette situation. Ne poussez pas l'élément de contact de la pièce sur la surface de travail tant qu'une deuxième fixation n'est pas désirée.

Veillez revoir les options de déclenchement.

N'enfoncé pas les fixations près du bord de la surface de travail. La pièce risque de se fendre et l'élément de fixation pourrait voler ou ricocher et toucher quelqu'un.

N'utilisez jamais une partie quelconque de l'outil (c'est-à-dire le capuchon ou le corps principal) comme marteau. L'outil pourrait s'activer ou s'endommager et créer une situation dangereuse.

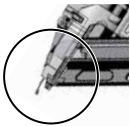

Gardez les mains et les autres parties du corps à l'écart de la zone indiquée dans le cercle pour éviter toute blessure possible pendant le fonctionnement.

SOLE SENSITIVE TECHNOLOGY SYSTEM
DESIGNED IN ITALY
Approved Safety Control
Approved by ISO 9001:2015, The Netherlands



N'utilisez pas l'outil sans étiquette de danger sur l'outil. Si l'étiquette est manquante, abîmée ou illisible, contactez votre représentant SENCO pour obtenir une nouvelle étiquette sans frais.

AVERTISSEMENTS DE SÉCURITÉ

AVERTISSEMENT Utilisation des Outils

FR



Lire et comprendre les étiquettes et le manuel de l'outil. Le non-respect des avertissements peut provoquer la MORT ou des BLESSURES GRAVES.



Les opérateurs et les autres personnes présentes dans la zone de travail DOIVENT porter des lunettes de sécurité avec écrans latéraux.



Gardez les doigts ÉLOIGNÉS de la gâchette quand vous n'enfoncez pas d'éléments de fixation, afin d'éviter tout déclenchement accidentel.

Le choix de la méthode de déclenchement est essentiel. Voir page 48 pour les options de déclenchement.

Ne dirigez jamais l'outil vers vous-même ou vers d'autres personnes dans la zone de travail.

Dirigez toujours l'outil vers l'extérieur quand vous branchez la batterie.

Ne pas transformer ou retirer la gâchette ou la sécurité.



Les outils ne doivent pas être modifiés sans l'accord écrit du fabricant.

Employez des pinces ou d'autres moyens pratiques pour fixer et soutenir la pièce à travailler sur une plate-forme stable. Tenir la pièce à la main ou contre son corps est instable et peut entraîner une perte de contrôle.

Utilisation de La Batterie



CHARGEUR

VB0157	EU
VB0158	AU
VB0159	UK

RÈGLES DE SÉCURITÉ SUPPLÉMENTAIRES POUR LE CHARGEUR ET LA CAR-TOUCHE DE BATTERIE

CONSERVEZ CES INSTRUCTIONS

Ce manuel contient d'importantes consignes de sécurité et d'utilisation des chargeurs de piles SENCO.

Avant de vous servir d'un chargeur de piles SENCO, lisez toutes les instructions et les mises en garde figurant sur le chargeur et la pile.



Batterie	VB0213
Capacité nominale	2.0Ahr
Chimie	Li-Ion
Nombre d'éléments	5
Tension	18V

Ne pas présenter le chargeur à l'eau, à la pluie ou à la neige.

Utilisez-le à l'intérieur.

L'utilisation d'un accessoire non recommandé ou vendu par le fabricant du chargeur de batterie peut provoquer un risque d'incendie, de choc électrique ou de blessure.

Pour réduire le risque d'endommager la fiche et le cordon électriques, tirez sur la fiche plutôt que sur le cordon quand vous débranchez le chargeur.

Veillez à ce que le cordon soit placé à un endroit où il ne risque pas d'être piétiné, de faire trébucher quelqu'un ou de subir des dommages ou des contraintes.

AVERTISSEMENTS DE SÉCURITÉ CONCERNANT LA BATTERIE ET LE CHARGEUR

Longueur du Cordon (mètres)			
7.5	15	30	45
16	16	16	14
Calibre AWG du Cordon			

CALIBRE AWG MINIMUM RECOMMANDÉ POUR LES RALLONGES DES CHARGEURS DE BATTERIE

Une rallonge ne doit être employée que si elle est absolument nécessaire. L'utilisation d'une rallonge inappropriée peut entraîner un risque d'incendie et de choc électrique.

Si vous devez utiliser une rallonge, assurez-vous que

- Que les broches de la fiche de la rallonge sont du même nombre, de la même taille et de la même forme que celles de la fiche du chargeur ;
- que la rallonge est correctement câblée et en bon état électrique ; et
- Cette taille de fil est au moins aussi grande que celle indiquée dans le tableau.

Ne pas faire marcher le chargeur avec un cordon ou une fiche endommagés. S'ils sont endommagés, faites-les remplacer immédiatement par un réparateur qualifié.

N'utilisez pas le chargeur s'il a reçu un coup violent, s'il est tombé ou s'il a été endommagé de quelque façon que ce soit ; apportez-le à un centre de service autorisé Senco.

Ne pas désassembler le chargeur ou la cartouche de batterie ; l'apporter à un centre de service autorisé Senco lorsqu'un entretien ou une réparation est nécessaire. Un réassemblage incorrect peut entraîner un risque de choc électrique ou d'incendie

Pour éviter tout risque d'électrocution, débranchez le chargeur de la prise avant d'entreprendre toute opération d'entretien ou de nettoyage.



Ne pas charger la cartouche de batterie lorsque la température est EN DESSOUS de 0°C (32°F) ou AU-DESSUS de 40°C (104°F).

Ne pas essayer de se servir d'un transformateur élévateur, d'un générateur de moteur ou d'une prise de courant continu.

Ne pas recharger des piles non rechargeables.

Ne laissez rien couvrir ou boucher les événements du chargeur.

Ne pas ranger l'outil et la cartouche de batteries dans des endroits où la température peut atteindre ou dépasser 45°C (113°F).

Stocker les blocs de batteries dans un état de charge de 30 à 50 %.

Chargez le bloc-piles tous les 6 mois.

N'incinerez pas la cartouche de batterie, même si elle est gravement abîmée ou entièrement usée. La cartouche de batterie peut exploser dans un incendie.

N'essayez jamais de connecter deux (2) chargeurs ensemble.

AVERTISSEMENT :

Pour diminuer les risques d'incendie, de blessures corporelles et de dommages au produit dus à un court-circuit, n'immergez jamais votre outil, votre bloc-piles ou votre chargeur dans un liquide ou ne laissez pas un liquide s'écouler à l'intérieur.

Les fluides corrosifs ou conducteurs, tels que l'eau de mer, certains produits chimiques industriels et l'eau de Javel ou les produits contenant de l'eau de Javel, etc. peuvent entraîner un court-circuit.

Cet appareil n'est pas destiné à être employé par de jeunes enfants ou des personnes infirmes, à moins qu'ils ne soient surveillés de manière adéquate par une personne responsable afin de s'assurer qu'ils ne jouent pas avec l'appareil.

Cet appareil n'est pas destiné à être employé par des personnes (y compris des enfants) dont les capacités physiques, sensorielles ou mentales sont réduites, ou qui manquent d'expérience et de connaissances, à moins qu'elles n'aient été supervisées ou n'aient reçu des instructions concernant l'utilisation de l'appareil par une personne responsable de leur sécurité. Les enfants doivent être surveillés afin de s'assurer qu'ils ne jouent pas avec l'appareil.

Pour de plus amples informations, des formations, du matériel et des programmes sur la sécurité, visitez le site Web à l'adresse www.senco.eu

Fonctionnement (F-15XP)

FR

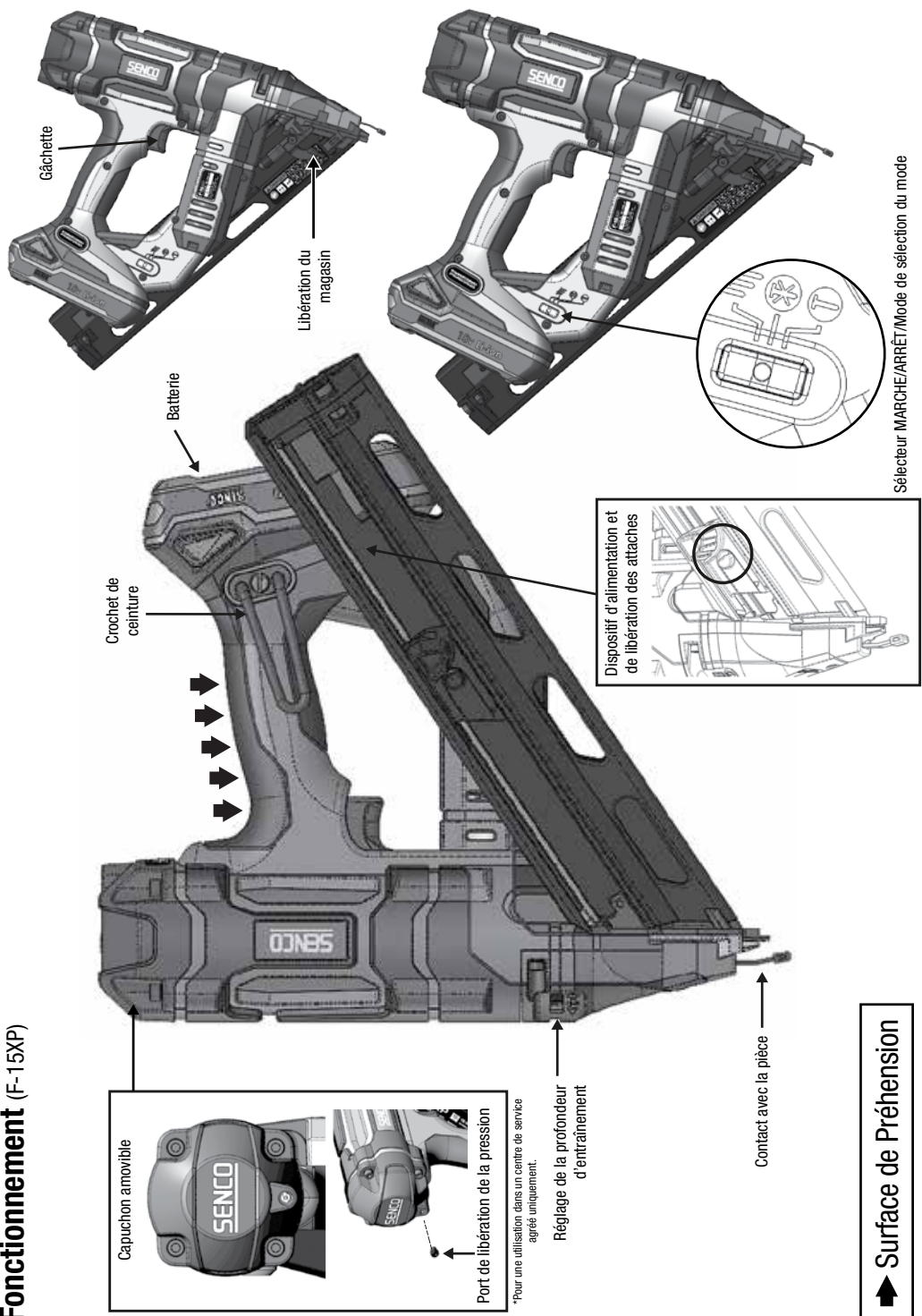

Capuchon amovible

Port de libération de la pression

*Pour une utilisation dans un centre de service agréé uniquement.

Réglage de la profondeur d'entraînement

Contact avec la pièce

Gâchette

Libération du magasin

Batterie

Crochet de ceinture

Dispositif d'alimentation et de libération des attaches

Sélecteur MARCHE/ARRÊT/Mode de sélection du mode

➔ Surface de Préhension

Fonctionnement (F-16XP and F-18XP)

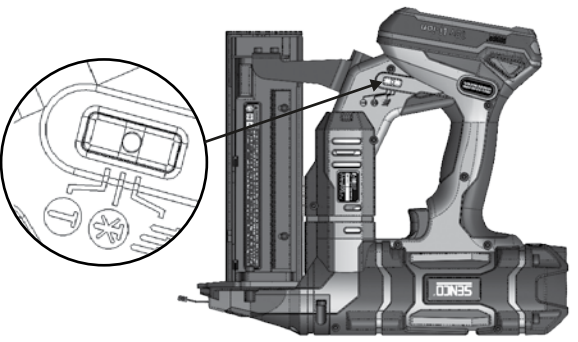
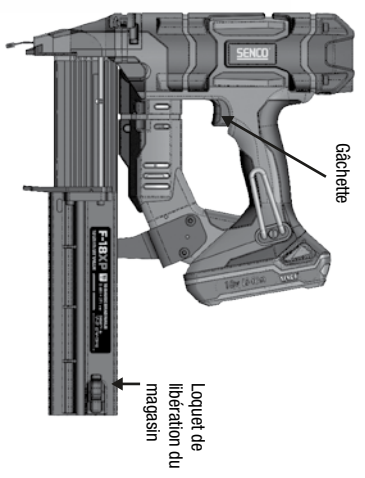
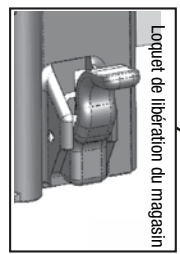
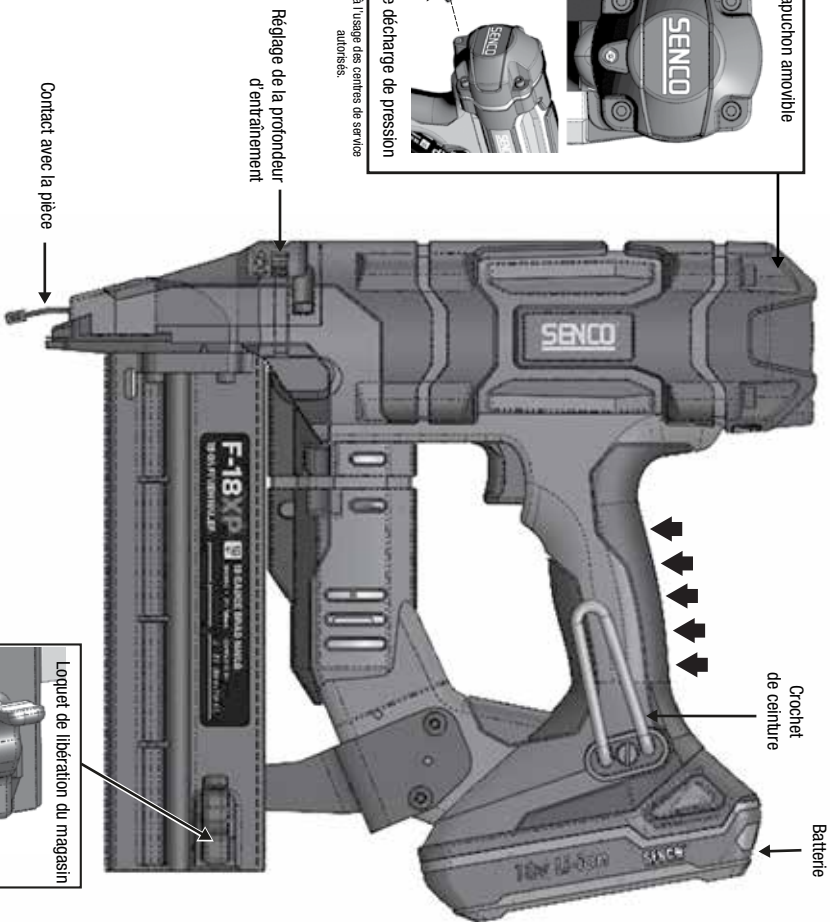
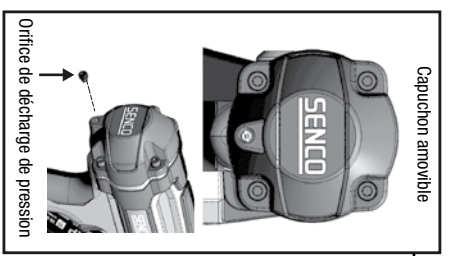

Surface de Préhension

Sélecteur MARCHÉ/ARRÊT/Mode de sélection du mode



CHARGEMENT DE L'OUTIL, F-15XP
 Introduire une bande de clous à l'arrière du magasin.

- N'utiliser que des fixations Senco authentiques (voir les spécifications des fixations).
- Ne pas charger avec le contact de la pièce (élément de sécurité) ou la gâchette pressée. Tirer le sabot du chargeur vers l'arrière

DÉCHARGEMENT DE L'OUTIL, F-15XP :
 Appuyez sur le bouton du sabot de l'alimentateur pour dégager l'alimentateur de la bande. Tirez la bande de fixation au-delà du dispositif de retenue des clous en tôle.



CHARGEMENT DE L'OUTIL, F-16XP ET F-18XP
 Ouvrir le magasin par le loquet arrière.
 Placez la fixation d'origine dans le magasin en plaçant la pointe du clou contre le bas du rail.
 Poussez le magasin vers l'avant jusqu'à ce que vous entendiez un "clac".
 Pour décharger, ouvrir le magasin par le loquet arrière.

Voyant DEL Allumé-Clignotant

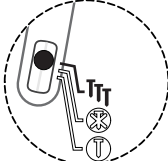

Actionnement du contact
 En appuyant sur le côté du sélecteur vers le symbole **TTT** (comme illustré) pendant 0,5 seconde, l'outil se met en marche en mode de déclenchement par contact. Ce mode est indiqué par le clignotement de la DEL verte du sélecteur.

Voyant DEL MARCHE - Solide

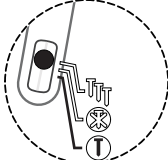

Séquentiel
 En appuyant sur le côté du sélecteur vers le symbole **T** (comme illustré) pendant 0,5 seconde, l'outil se met en marche en mode séquentiel. Ceci est indiqué par le voyant vert fixe du sélecteur.

En mode "actionnement par contact", les clous peuvent être actionnés de deux façons :

A

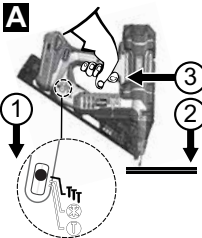

La première façon :

1. Appuyez sur le côté **TTT** du sélecteur pendant 0,5 seconde. Ceci sera signalé par le clignotement de la LED verte du sélecteur.
2. Appuyez l'élément de contact de la pièce (sécurité) contre la surface de travail.
3. Appuyez sur la gâchette et l'élément de fixation est entraîné.

B

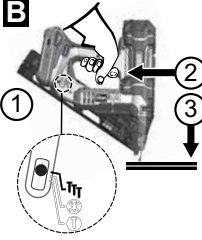

La deuxième méthode :

1. Appuyez sur le côté **TTT** du sélecteur pendant 0,5 seconde. Cela sera indiqué par le clignotement de la DEL verte du sélecteur.
2. Appuyez sur la gâchette.
3. Appuyez l'élément de contact de la pièce contre la surface de travail et enfoncez une attache.

Ce mode de fonctionnement est préférable lorsque vous souhaitez une production élevée et un placement rapide des attaches.

En mode "actionnement séquentiel", les clous ne peuvent être enfoncés que dans un sens :

Utilisation de L'Outil

Lisez la section intitulée "Avertissements de sécurité" avant d'utiliser l'outil.

Pour de meilleurs résultats, charger la nouvelle batterie avant de l'utiliser. (voir "Pour Charger La Batterie" à la page 51).

Voyant DEL allumé

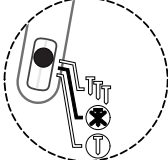

L'outil doit être éteint lorsqu'il n'est pas en usage. Maintenez l'un des côtés du sélecteur enfoncé pendant 1 seconde pour éteindre l'outil. S'il reste allumé, l'outil s'éteint automatiquement au bout de 34 minutes.

Tous les outils Fusion sont équipés d'un déclencheur à action sélective. Cela permet à l'utilisateur de sélectionner l'un des modes de fonctionnement suivants :

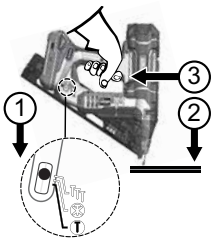



1. Appuyez sur le côté **T** du commutateur de sélection pendant 0,5 seconde. Cela sera signalé par le voyant vert fixe du sélecteur.
2. Positionnez l'élément de contact de la pièce (sécurité) contre la surface de travail et appuyez sur la sécurité.
3. Appuyez sur la gâchette pour mettre le moteur en marche et actionner une seule attache.

Ce mode de fonctionnement est pratique quand vous avez besoin d'un placement précis des attaches.



Le cloueur Fusion peut détecter un blocage.

Le témoin d'avertissement situé sur le sélecteur clignote alors en rouge.

Cet outil est équipé d'un témoin lumineux au niveau du commutateur MARCHE/ARRÊT/MODE. Voir page 48 pour des instructions détaillées.

Remarque :

Quand l'outil est en mode séquentiel, il est impossible d'enfoncer une fixation en appuyant sur la gâchette avant d'activer l'élément de contact avec la pièce.

Si le contact de la pièce est activé durant plus de 10 secondes, le contact de la pièce doit être relâché pour recommencer.

Quand l'outil est en mode d'actionnement par contact, si l'opérateur maintient la gâchette enfoncée pendant plus de 3 secondes, le voyant s'éteint et la gâchette doit être relâchée pour recommencer.

Ne sélectionnez pas le mode d'actionnement par contact quand vous travaillez sur des échafaudages, des échelles ou des plates-formes où vous pouvez avoir besoin de déplacer la position de votre corps. Sélectionnez le mode séquentiel pour réduire le risque de blessure pour vous-même ou pour les autres.

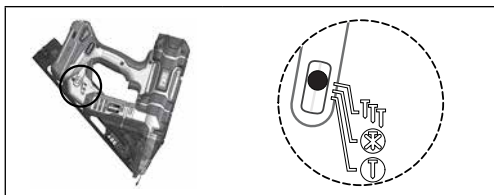

Cet outil est doté d'un voyant multifonctionnel dans le commutateur de mode. Le voyant du capteur de mode indique que les commandes électroniques sont sous tension, quel mode de fonctionnement a été sélectionné, si un blocage a été détecté et lorsque la batterie doit être entièrement rechargée.

Voyant vert fixe ou clignotant

Signale que l'outil est sous tension et prêt à fonctionner.

Si le voyant ne s'allume pas, vérifiez que la gâchette ou l'élément de contact de travail sont libres de bouger et ne sont pas en position activée.

Lumière rouge fixe

Indique que l'outil a détecté une erreur.

Pile faible. En général, la batterie détecte la situation en premier et éteint l'outil. Rechargez la batterie ou remplacez-la par une batterie fraîchement chargée pour continuer. Si l'outil a détecté cette condition en premier, c'est généralement dû à une utilisation extrême et soutenue.

Substituez la batterie par une batterie entièrement chargée.

L'outil a détecté un problème de synchronisation. Cela peut être causé par une faible pression de charge, une application exigeant une énergie d'entraînement supérieure à la capacité de l'outil, une connexion de batterie desserrée ou des composants cassés. Réinsérez la batterie ou remplacez-la par une batterie fraîchement chargée. Si cela ne résout pas le problème, consultez le guide de dépannage ou contactez un centre de service agréé.

Lumière rouge clignotante

Signale un blocage de la fixation.

L'outil détecte un blocage qui est généralement dû à un clou déformé coincé dans la trajectoire du conducteur.

Enlevez la pile de l'outil, remettez-la en place et mettez l'outil en marche.

Si l'outil ne revient pas à un fonctionnement normal, passez à l'étape suivante.

RETRAIT DE LA BATTERIE

Déchargez toutes les fixations restantes dans le magasin. Assurez-vous que toute attache détachée de la bande est également retirée.

Retirez le magasin (F-15XP) ou accédez à la fixation coincée via le magasin ouvert (F-16XP, F-18XP).

Enlevez délicatement la fixation coincée.

Remontez le magasin.

Fixer la batterie chargée à l'outil.

Chargez les clous dans le magasin.

Reprenez le fonctionnement normal.

UTILISATION DE L'OUTIL



Si la fixation bloquée ne peut pas être retirée, retournez dans un centre de service agréé où la fixation abîmée pourra être retirée. N'oubliez pas que l'outil Fusion contient de l'air sous pression à tout moment, même quand la batterie est enlevée

FR

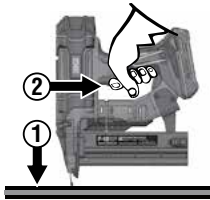
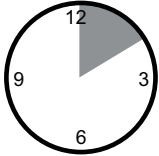

Cet outil est doté d'une fonction électronique de "temps mort". Cet outil sera temporairement neutralisé dans l'une des conditions suivantes :

1. L'élément de contact de la pièce est enfoncé contre la pièce, mais la gâchette n'est pas actionnée dans les 10 secondes environ.
2. La gâchette est enclenchée, mais l'élément de contact de la pièce n'est pas enfoncé dans un délai d'environ 3 secondes. (Mode Contact-Actionnement uniquement).
 - Il suffit de libérer la gâchette et de relâcher l'élément de contact de la pièce pour reprendre le fonctionnement normal.

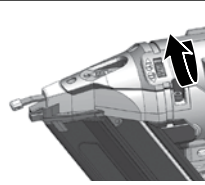

Cet outil est doté d'un cadran de profondeur d'enfoncement. Tournez le cadran vers la droite pour enfoncer la fixation et vers la gauche pour la laisser en position haute. Enfoncez un élément de fixation dans un morceau de bois pour tester la profondeur. Si vous tournez le cadran dans le sens illustré sur l'image, la fixation s'enfoncera plus profondément dans le bois.

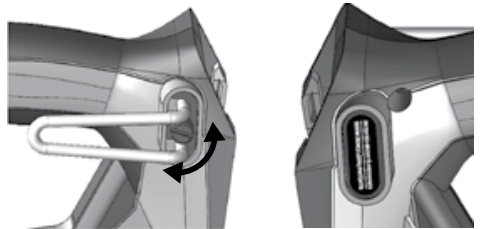

Cet outil est doté d'un crochet de ceinture réglable à 6 positions pour les droitiers et les gauchers. Le crochet permet de soutenir l'outil en toute sécurité quand il est suspendu aux solives et aux chevrons.

Tournez le bouton moleté pour régler l'ouverture ou pour passer du côté droit au côté gauche. Déplacez le capuchon en plastique noir vers l'autre côté pour compléter l'assemblage.



L'outil est doté d'un dispositif de verrouillage de la dernière fixation. L'outil ne tirera pas les 3 à 6 dernières fixations dans l'outil coulé F-15XP. Les outils F-16XP et F-18XP sont conçus pour arrêter le tir après l'enfoncement de la dernière fixation. Cette caractéristique permet d'éviter l'usure inutile de l'outil et empêche la pointe du tournevis de marquer la pièce. Quand l'outil s'arrête, chargez une bande supplémentaire et continuez. Il n'est pas indispensable de retirer les attaches restantes du magasin.



Dans la mesure du possible, tenez l'outil à angle droit par rapport à la surface de travail.



Cet outil est équipé d'un voyant à double usage sur le nez de l'outil. Le voyant indique que les commandes électroniques sont sous tension et permet d'éclairer la pièce dans les situations de faible luminosité. La lumière clignote trois fois lorsque le sélecteur passe en mode séquentiel ou par contact. Cela permet à l'utilisateur de savoir que l'outil est prêt à tirer une attache. La lumière reste éclairée pendant dix secondes lorsque la gâchette est actionnée ou que l'élément de contact de travail est enfoncé.

Voyant DEL ACTIVÉ

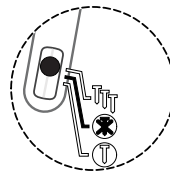

Toujours arrêter l'outil avant de le ranger. En guise de protection supplémentaire, l'outil s'éteint automatiquement 34 minutes après la dernière activation.





Si un blocage de clou se produit, le voyant rouge du sélecteur de mode clignote. L'outil tentera de se rétablir après le retrait et la réinitialisation de la batterie.

Si le blocage est important, la lame du conducteur se bloquera en place et le voyant rouge clignotant ne s'éteindra pas. Contactez un centre de service agréé.



	<p>En cas de blocage mineur d'une attache : Éteignez l'outil en appuyant sur le sélecteur vers l'un ou l'autre des symboles de mode pendant environ 1 seconde, puis retirez la pile. Insérez la pile et remettez l'outil en marche à l'aide du sélecteur de mode. L'outil tentera de se rétablir.</p> <p>En cas de blocage important d'une attache : Éteignez l'outil en appuyant sur le sélecteur de mode pendant environ 1 seconde, puis retirez la pile.</p> <p>Retirez les attaches du magasin. Portez des lunettes de sécurité quand vous retirez le magasin.</p>		<p>Le clignotement des lumières rouge et verte indique que le bloc-piles est défectueux.</p> <p>Retournez le bloc-piles au centre de service autorisé Senco le plus proche pour le faire inspecter ou remplacer.</p> <p>Le rouge fixe signale que la batterie est en cours de chargement.</p>
	<p>Dirigez le nez de l'outil loin de vous et des autres.</p> <p>Suivez les instructions de déchargement pour retirer les fixations du magasin.</p> <p>Retirer le magasin (F-15XP) ou le laisser ouvert (F-16XP et F-18XP).</p> <p>⚠ N'oubliez pas! L'outil Fusion est chargé d'air comprimé dans une chambre scellée en usine.</p> <p>Ne poussez pas sur le driver avec une quelconque force et n'utilisez pas de marteau pour frapper le driver lorsqu'il est visible.</p>		<p>Après une utilisation normale, un temps de charge de 45 minutes est nécessaire pour être complètement chargé.</p> <p>Un temps de charge maximum d'une heure est nécessaire pour recharger une batterie complètement déchargée.</p> <p>La charge d'entretien est indiquée lorsque le voyant rouge s'éteint et que le voyant vert clignote.</p>
	<p>Enlevez la fixation coincée à l'aide d'une pince ou d'un tournevis.</p> <p>Ne modifiez pas l'ensemble de l'entraînement.</p> <p>Remettez le magasin en place ou fermez le magasin.</p> <p>Insérez la batterie et remettez l'outil en marche à l'aide du sélecteur de mode. L'outil tente de se rétablir.</p> <p>Si l'outil indique à nouveau un blocage par le biais du voyant rouge, retournez l'outil au centre de service agréé pour une évaluation.</p>		<p>Le bloc-piles devient légèrement chaud au toucher pendant la charge. Ceci est normal et n'indique pas un problème.</p>
<p>POUR CHARGER LA BATTERIE</p>			<p>La batterie est construite avec 4 voyants DEL intégrés dans un panneau sur le bloc-pile. Ces 4 voyants révèlent l'état de charge et indiquent les problèmes éventuels à l'intérieur du bloc-piles.</p> <p>État de charge :</p> <p>Appuyez sur le bouton vert relevé sur le bloc-piles pour vérifier la charge.</p> <p>Rouge clignotant = 0-15% de charge</p> <p>Rouge allumée = 16-25 % de charge</p> <p>Rouge et jaune allumés = 26-50 % de charge</p> <p>Rouge, jaune et vert allumés = 51-75 % de charge</p> <p>Tous allumés = 76-100 % de charge</p>
<p>Placez le bloc-piles dans le chargeur.</p> <p>Appuyez sur le bloc de batteries.</p> <p>Quand le bloc de batteries est connecté, le voyant rouge s'allume.</p> <p>Quand le bloc de batteries est chargé à 80 %, le voyant rouge reste allumé et le voyant vert clignote.</p> <p>Quand le bloc de batteries est complètement chargé, le voyant rouge s'éteint et le voyant vert s'allume.</p>		<p>Conseils pour conserver la durée de vie maximale :</p> <p>Chargez le bloc-piles avant qu'il ne soit complètement déchargé. Arrêtez toujours l'utilisation de l'outil et chargez la batterie lorsque vous remarquez une baisse de puissance de l'outil.</p> <p>Ne rechargez jamais une batterie entièrement chargée. La surcharge réduit la durée de vie de la batterie.</p> <p>Chargez-la tous les 4 à 6 mois.</p>	



Référence de L'étiquette du Chargeur De Batterie

FR

MODE	ICÔNE DE L'ÉTIQUETTE DU CHARGEUR	PACK BATTERIE INSÉRÉ ?	LUMIÈRE ROUGE/VERTE
Veille	----	Non	ARRÊT / ARRÊT
Évaluer	Évaluation / Chaud	Oui	FLASH / ARRÊT
Chargement		Oui	MARCHE / ARRÊT
80% de charge		Oui	MARCHE / FLASH
Pleinement chargé		Oui	ARRÊT / MARCHE
Maintenance	----	Oui	ARRÊT / FLASH
Défectueux		Oui	FLASH / FLASH

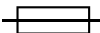
SYMBOLES DU CHARGEUR

SYMBOLE	SIGNAL
	Double isolation Classe II
	ATTENTION : Haute tension
	Fusible à retardement

SYMBOLE	SIGNAL
	Ne pas laisser le chargeur exposé à l'eau, à la pluie ou à la neige. Utiliser à l'intérieur. Cet outil ne peut être employé qu'à l'intérieur. Ne jamais exposer l'outil à la pluie.
	Ne pas brûler ou incinérer les batteries. Cela pourrait provoquer des explosions.
	Ne pas immerger la batterie dans l'eau. N'exposez pas la batterie à la pluie.



MISE AU REBUT DES PILES

- Afin de protéger les ressources naturelles, veuillez recycler ou éliminer les batteries de manière appropriée. Ce produit contient des batteries Li-Ion. Les lois locales ou fédérales peuvent interdire l'élimination des batteries Li-Ion dans les poubelles ordinaires.
- Consultez votre autorité locale de gestion des déchets pour obtenir des informations sur les options de recyclage et/ou d'élimination disponibles.
- Ne pas jeter les outils électriques avec les déchets ménagers ! En vertu de la directive européenne 2002/96/CE relative aux déchets d'équipements électriques et de sa mise en œuvre conformément à la législation nationale, les outils électriques arrivés en fin de vie doivent être collectés séparément et remis à une installation de recyclage compatible avec l'environnement.

TRANSPORT DE LA BATTERIE

- Assurez-vous que les bornes de contact de la batterie sont protégées et isolées pour éviter tout court-circuit.
- Veillez à ce que le bloc-piles soit protégé contre tout mouvement dans l'emballage.
- NE PAS transporter de batteries fissurées ou qui fuient.

Entretien

Lisez la section intitulée "Avertissements de sécurité" avant d'entretenir l'outil.

1. La batterie étant enlevée, effectuez une inspection quotidienne pour vous assurer du libre mouvement du contact avec la pièce et de la gâchette. N'utilisez pas l'outil si le contact de la pièce à usiner ou la gâchette colle ou se bloque.
2. La lubrification du système d'alimentation n'est pas nécessaire. NE PAS HUILER.
3. Essuyez l'outil tous les jours et vérifiez son usure, en particulier le contact avec la pièce. Remplacez l'outil si besoin est.

⚠ AVERTISSEMENT

Les réparations autres que celles décrites ici ne doivent être effectuées que par un personnel formé et qualifié.

FR

Accessoires

SENCO offre une gamme complète d'accessoires pour vos outils SENCO, notamment :

- Batterie
- Crochet de ceinture
- Chargeur de batterie
- Lunettes de sécurité
- Étui

Pour plus d'informations ou un catalogue illustré complet des accessoires SENCO, demandez à votre représentant.

Spécifications des Attaches

F-15XP

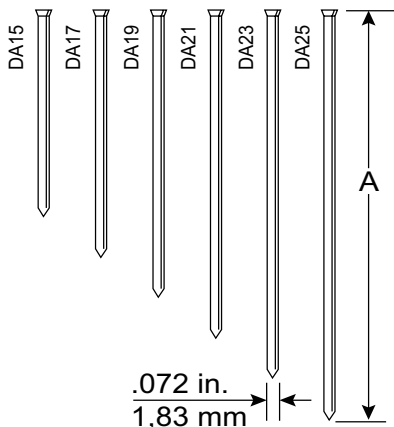

Code	A	
	pouces	mm
DA15	1 1/4	32
DA17	1 1/2	38
DA19	1 3/4	44
DA21	2	50
DA23	2 1/4	57
DA25	2 1/2	64

F-16XP

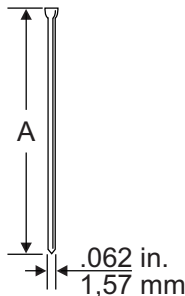

Code	A	
	pouces	mm
M001000	3/4	19
M001001	1	25
M001002	1 1/4	32
M001003	1 1/2	38
M001004	1 3/4	44
M001005	2	50
M001007	2 1/2	65

F-18XP

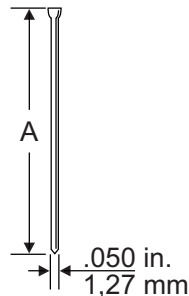

Code	A	
	pouces	mm
AX10	5/8	16
AX11	3/4	19
AX13	1	25
AX15	1 1/4	32
AX16	1 3/8	35
AX17	1 1/2	38
AX18	1 5/8	41
AX19	1 3/4	45
AX21	2	50
AX22	2 1/8	55

Spécifications Techniques

	F-15XP	F-16XP	F-18XP
Tension	18 volts Li-ion	18 volts Li-ion	18 volts Li-ion
Poids avec batterie	6.8 lbs. (3.1 kg)	6.7 lbs. (3.1 kg)	6.6 lbs. (3.0 kg)
Hauteur	12.5" (31.8 cm)	12.4" (31.5 cm)	12.5" (31.6 cm)
Longueur	12.6" (32.0 cm)	11.6" (29.4 cm)	10.2" (25.6 cm)
Largeur	135 mm	85 mm	85 mm
Temps de recharge	45 minutes	45 minutes	45 minutes
Vitesse d'entraînement recommandée	500/Hr	500/Hr	500/Hr
Capacité des attaches	110 15 Ga. Clous	110 15 Ga. Clous	110 18 Ga. Clous
Gamme d'attaches	.75" - 2.50" de longueur	1.25" - 2.50" de longueur	.62" - 2.12" de longueur
Voyant lumineux	État de la batterie, température de l'outil, entretien, blocage		
Angle de collationnement	34°	0°	0°

Informations sur le bruit et les vibrations

Mesuré selon EN60745-1 : 2009 + A11 : 2020 et EN60745-2-16 : 2010

	F-15XP	F-16XP	F-18XP
Niveau de puissance acoustique (incertitude K=3dBa) Lw	93.80 dB(A)	92.69 dB(A)	92.78 dB(A)
Niveau de pression acoustique (incertitude K=3dBa) Lp	82.80 dB(A)	81.69 dB(A)	81.78 dB(A)
Niveau de vibration totale (émission ah)	3.16 m/s ²	3.37 m/s ²	3.55 m/s ²
Niveau de vibration totale (incertitude K)	1.5 m/s ²	1.5 m/s ²	1.5 m/s ²

Notes : Le total des vibrations déclarées a été calculé en fonction d'une méthode d'essai standard et peut être utilisé pour comparer un outil avec un autre.

La valeur totale de vibration déclarée peut également être employée dans une évaluation préliminaire de l'exposition.

Avertissement : L'émission de vibrations pendant l'utilisation réelle de l'outil électrique peut varier par rapport à la valeur totale déclarée en fonction des modes d'utilisation de l'outil.

Il convient d'identifier des mesures de sécurité destinées à protéger l'opérateur et basées sur une estimation de l'exposition dans les conditions réelles d'utilisation (en tenant compte de toutes les parties du cycle de fonctionnement, telles que les temps d'arrêt et de marche à vide de l'outil, en plus du temps de déclenchement).

Dépannage

Problème/Symptôme	Cause Probable	Action Corrective
L'appui sur le commutateur de mode n'entraîne pas de lumière verte.	Vérifiez la batterie.	Retirez-les et refixez-les.
	Le circuit imprimé n'est pas sous tension.	Vérifiez que la gâchette et le contact sont libres de bouger.
		Puis choisir le sélecteur de mode.
	Les composants électroniques sont endommagés.	Retournez à un centre de service autorisé.
Lumière rouge allumée.	Batterie faible.	Rechargez ou remplacez la batterie.
		Vérifiez la connexion de la batterie à l'outil.

DÉPANNAGE

Problème/Symptôme	Cause Probable	Action Corrective
Lumière rouge clignotante.	L'élément de fixation est coincé.	Retirez la batterie et redémarrez.
		L'outil tente de se rétablir.
		Retirez à nouveau la batterie.
		Vérifiez si le clou bloque l'attache suivante.
		Inspectez le magasin pour voir si le clou est plié.
	Retirez le magasin et inspectez le corps du guide.	
	L'outil ne fonctionne pas.	Retournez au centre de service pour réparation.
Remarque : si l'outil s'est bloqué et que le mécanisme amorce une récupération automatique, l'outil peut émettre une série de clics lorsqu'il repositionne le driver. Ce phénomène est normal.		
L'outil ne démarre pas ou fonctionne lentement.	La batterie est déchargée ou a une cellule morte.	Remplacer ou recharger la batterie.
	L'élément de contact de la pièce est bloqué.	Retirez la pile, puis inspectez l'outil pour vous assurer que l'élément de contact de la pièce est libre de tout mouvement.
	Le piston d'entraînement est défectueux.	Retourner l'outil à un représentant Senco agréé.
	L'élément de contact de la pièce ou le commutateur de déclenchement sont endommagés.	Retourner l'outil au représentant Senco agréé.
L'outil n'enfonce pas l'attache à la profondeur désirée.	Réglage inadéquat de la profondeur d'enfoncement.	Se reporter au manuel d'utilisation pour un réglage correct.
	L'outil n'est pas appuyé fermement contre la pièce.	Maintenez l'outil fermement en place lors de l'enfoncement de l'attache.
	L'application de l'entraînement est trop rigoureuse.	Consultez le manuel d'utilisation pour les applications appropriées.
	Perte de pression.	Retournez l'outil au représentant de service Senco autorisé.
L'outil fonctionne mais n'enfonce pas l'attache.	La batterie est déchargée ou a une cellule morte.	Rechargez la batterie ou remplacez-la par une batterie neuve.
	Clou coincé dans le corps de guidage.	Consultez le manuel d'utilisation pour les instructions de déblocage.
	Le mécanisme doit être réparé.	Retournez l'outil à un représentant de service Senco autorisé.
	L'outil est surchauffé.	Laissez l'outil refroidir et insérez une nouvelle batterie.
	L'extrémité du conducteur n'est pas située au-dessus de l'attache.	Rechargez la batterie et laissez l'outil rétracter automatiquement le driver.

FR

DÉPANNAGE

FR

Problème/Symptôme	Cause Probable	Action Corrective
Mauvaise alimentation/ outil bloqué.	Accumulation de débris dans le mécanisme.	Nettoyer l'outil, nettoyer le magasin ou inspecter le ressort d'alimentation.
	L'extrémité du tournevis n'est pas située au-dessus de l'élément de fixation.	
Driver cassé ou usé.		Retournez l'outil à un représentant de service Senco autorisé.
L'outil ne revient pas complètement.	Pile faible.	Rechargez la batterie et laissez l'outil rétracter automatiquement le driver.

Assurer la longévité de votre outil de finition sans fil

Bienvenue dans la famille des produits Senco. Senco apporte 50 ans d'engagement à ses clients et aux systèmes de fixation électrique. Nous nous engageons à faire en sorte que vos outils donnent le meilleur d'eux-mêmes, et nous comprenons qu'il est important d'assurer la longévité de vos outils. Voici quelques conseils d'utilisation et d'entretien.

- Commencez par des batteries complètement chargées au début de chaque journée de travail.
- Réglez la profondeur du drive de votre outil Senco afin que les fixations ne soient pas trop enfoncées.
- Pour maximiser la durée de vie des piles, suivez les recommandations de stockage et de charge de ce manuel.
- Gardez votre cloueuse sans fil aussi propre et exempte de débris que possible.
- Faites l'entretien de votre outil Senco régulièrement pour vous assurer que votre outil est productif et vous aide à gagner de l'argent sur le chantier. Voir le guide d'entretien ci-dessous pour les intervalles d'entretien recommandés.

Si votre cloueuse sans fil a besoin d'être entretenue, des revendeurs Senco spécialisés sont à votre disposition. Pour connaître l'emplacement le plus proche de chez vous, visitez le site Web de Senco (www.senco.eu).

L'entretien recommandé comprend

- Vérification du système électrique
- Vérification du système d'alimentation
- Vérifiez la piste d'entraînement
- Ajoutez de la graisse au piston et au moteur

Inhoudsopgave

NL









Symbolen	58
Algemene Beschrijving	59
General Power Tool Safety Warnings	59
Veiligheid in de werkomgeving.....	59
Elektrische veiligheid.....	59
Persoonlijke veiligheid.....	59
Gebruik en onderhoud van elektrisch gereedschap.....	59
Gebruik en onderhoud van accu gereedschap.....	60
Onderhoud.....	60
Veiligheidswaarschuwingen voor spijkermachines	60
Extra Veiligheidswaarschuwingen	61
Gebruik van Het Gereedschap	62
Gebruik van De Accu	62
Functionele Bediening (F-15XP)	64
Functionele Bediening (F-16XP and F-18XP)	65
Werking van Het Gereedschap	66
Label Referentie Accu Lader	70
Symbolen lader.....	70
Verwijdering van batterijen.....	70
Batterij transport.....	70
Onderhoud	71
Toebehoren	71
Specificaties Bevestigingsmiddelen	71
Technische Specificaties	72
Informatie Over Lawaai/Trillingen	72
Probleem Oplossingen	72

SYMBOLEN

De volgende signaalwoorden en betekenissen zijn bedoeld om de risiconiveaus van dit product toe te lichten.

SYMBOOL	SIGNAAL	BETEKENIS
	GEVAAR:	Duidt op een gevaarlijke situatie die, indien deze niet wordt vermeden, tot een ernstig of dodelijk letsel zal leiden.
	WAARSCHUWING:	Duidt op een gevaarlijke situatie die, indien deze niet wordt vermeden, tot een ernstig of dodelijk letsel kan leiden.
	VOORZICHTIG:	Duidt op een gevaarlijke situatie die, indien deze niet wordt vermeden, tot een gering of matig letsel kan leiden.
	OPGELET:	(Zonder veiligheidswaarschuwingssymbool) geeft informatie aan die belangrijk wordt geacht, maar die geen verband houdt met mogelijk letsel (bijv. berichten met betrekking tot materiële schade).

Sommige van de volgende symbolen kunnen op dit product worden gebruikt. Bestudeer ze en leer hun betekenis kennen. Een juiste interpretatie van deze symbolen zal je in staat stellen het product op een betere, veiligere manier te bedienen.

SYMBOOL	NAAM	AANWIJZING / UITLEG
	Veiligheidswaarschuwing	Duidt op een potentieel gevaar voor persoonlijk letsel.
	Lees de gebruikershandleiding	Om het risico op verwondingen te verminderen, moet de gebruiker de handleiding lezen en begrijpen alvorens dit product te gebruiken.
	Oogbescherming	Draag altijd oogbescherming met zicschermen die voldoen aan EN 166.
		Laat uw vinger niet op de trekker rusten wanneer je het gereedschap oppakt, beweegt, of loopt tussen werkgebieden en posities. Het rusten van uw vinger op de trekker kan leiden tot onbedoelde bediening. Bij gereedschappen met selectieve bediening moet vóór gebruik altijd worden gecontroleerd of de juiste stand is geselecteerd. Dit gereedschap heeft ofwel selectieve contactbediening ofwel continue contactbediening door middel van keuzeschakelaars voor de activeringsmodus, ofwel is het een contactbedieningsgereedschap of een contactgereedschap met continue bediening en is het gemarkeerd met bovenstaand symbool. Bij gebruik van dit gereedschap in de selectieve activeringsmodus moet je er altijd voor zorgen dat het in de juiste aandrijfstand staat. Wees voorzichtig als je van locatie verandert.
	Gebruik geen olie	Routinematig smeren is niet nodig.
	Waarschuwing voor vochtige omstandigheden	Niet blootstellen aan regen of gebruiken op vochtige plaatsen.
	Recycleren	Dit product maakt gebruik van Lithium-ion batterijen. Plaatselijke, provinciale of federale wetten kunnen het wegwerpen van batterijen bij het gewone huisvuil verbieden. Raadpleeg uw plaatselijke afvalinstantie voor informatie over de beschikbare recycling- en/of verwijderingsopties.
V	Volts	Voltage
	Gelijkstroom	Stroomtype



Algemene Beschrijving

Handgereedschap voor het aandrijven van bevestigingsmiddelen, bestaande uit een pneumatische aandrijfeenheid, een geleider en een magazijn waarin energie in een lineaire beweging wordt toegepast op een geladen bevestigingsmiddel om het bevestigingsmiddel in bepaalde materialen te drijven.

General Power Tool Safety Warnings

⚠ WAARSCHUWING

Lees alle veiligheidswaarschuwingen, instructies, illustraties en specificaties die bij dit elektrisch gereedschap worden geleverd.

Het niet opvolgen van alle hieronder genoemde instructies kan resulteren in elektrische schokken, brand en/of ernstig letsel.

Bewaar alle waarschuwingen en instructies voor toekomstig gebruik. De term "elektrisch gereedschap" in de waarschuwingen verwijst naar uw elektrisch gereedschap met netvoeding (snoer) of accuvoeding (snoerloos).

NL

VEILIGHEID IN DE WERKOMGEVING

1. **Houd het werkgebied schoon en goed verlicht.** Onoverzichtelijke of donkere zones nodigen uit tot ongelukken.
2. **Gebruik geen elektrisch gereedschap in een explosieve omgeving, zoals in de aanwezigheid van ontvlambare vloeistoffen, gassen of stof.** Elektrisch gereedschap veroorzaakt vonken die stof of dampen kunnen doen ontbranden.
3. **Houd kinderen en omstanders uit de buurt wanneer je een elektrisch gereedschap bedient.** Afdleiding kan ertoe leiden dat je de controle verliest.

ELEKTRISCHE VEILIGHEID

4. **De stekkers van elektrisch gereedschap moeten overeenkomen met het stopcontact. Wijzig de stekker op geen enkele manier. Gebruik geen verloopstekkers met geaarde elektrische gereedschappen.** Niet-aangepaste stekkers en passende stopcontacten verminderen het risico op elektrische schokken.
5. **Vermijd lichamelijk contact met geaarde oppervlakken, zoals leidingen, radiatoren, fornuizen en koelkasten.** Er is een verhoogd risico op elektrische schokken als uw lichaam geaard is.
6. **Stel elektrisch gereedschap niet bloot aan regen of natte omstandigheden.** Water dat een elektrisch gereedschap binnendringt, verhoogt het risico op een elektrische schok.
7. **Misbruik het snoer niet. Gebruik het snoer nooit om het elektrische apparaat te dragen, eraan te trekken of het los te koppelen. Houd het snoer uit de buurt van hitte, olie, scherpe randen of bewegende delen.** Beschadigde of in de war geraakte snoeren verhogen het risico op elektrische schokken.
8. **Als je een elektrisch gereedschap buitenshuis gebruikt, gebruik dan een verlengsnoer dat geschikt is voor gebruik buitenshuis.** Gebruik van een snoer dat geschikt is voor gebruik buitenshuis vermindert het risico op elektrische schokken.
9. **Als het onvermijdelijk is om een elektrisch gereedschap in een vochtige omgeving te gebruiken, gebruik dan een voeding met aardlekschakelaar (RCD).** Het gebruik van een aardlekschakelaar vermindert het risico van een elektrische schok.

PERSOONLIJKE VEILIGHEID

10. **Blijf alert, kijk uit wat je doet en gebruik je gezond verstand wanneer je een elektrisch gereedschap bedient. Gebruik geen elektrisch gereedschap als je moe bent of onder invloed van drugs, alcohol of medicijnen.** Een moment van onoplettendheid tijdens het bedienen van elektrisch gereedschap kan leiden tot ernstig persoonlijk letsel.
11. **Gebruik persoonlijke beschermingsmiddelen. Draag altijd oogbescherming.** Beschermende uitrusting zoals een stofmasker, veiligheidschoenen met antislipzool, een helm of gehoorbescherming die onder de juiste omstandigheden worden gebruikt, zullen persoonlijk letsel verminderen.
12. **Voorkom onbedoeld starten. Zorg ervoor dat de schakelaar in de uit-stand staat voordat je het gereedschap aansluit op de stroombron en/of accu, oppakt of draagt.** Het dragen van elektrisch gereedschap met uw vinger op de schakelaar of het onder spanning zetten van elektrisch gereedschap met de schakelaar aan nodigt uit tot ongevallen.
13. **Verwijder elke stelsleutel of moersleutel voordat je het elektrisch gereedschap aanzet.** Een moersleutel of sleutel die aan een draaiend deel van het elektrisch gereedschap blijft hangen, kan persoonlijk letsel veroorzaken.
14. **Reik niet te ver uit. Zorg dat je te allen tijde stevig staat en uw evenwicht bewaart.** Hierdoor kan het elektrisch gereedschap in onverwachte situaties beter onder controle worden gehouden.
15. **Kleed je goed. Draag geen losse kleding of juwelen. Houd je haar, kleding en handschoenen uit de buurt van bewegende delen.** Loszittende kleding, juwelen of lang haar kunnen in bewegende delen verstrikt raken.
16. **Als er voorzieningen zijn voor het aansluiten van stofafzuiging en -verzameling, zorg er dan voor dat deze zijn aangesloten en op de juiste manier worden gebruikt.** Het gebruik van stofafzuiging kan stof gerelateerde gevaren verminderen.
17. **Zorg ervoor dat je niet zelfgenoegzaam wordt en de veiligheidsprincipes van het gereedschap negeert, omdat je er vertrouwd mee bent geraakt door het veelvuldig gebruik ervan.** Een onvoorzichtige handeling kan binnen een fractie van een seconde ernstig letsel veroorzaken.

GEBRUIK EN ONDERHOUD VAN ELEKTRISCH GEREEDSCHAP

18. **Forceer het elektrisch gereedschap niet. Gebruik het juiste elektrisch gereedschap voor uw toepassing.** Het juiste elektrisch gereedschap zal het werk beter en veiliger doen in het tempo waarvoor het ontworpen is.
19. **Gebruik het elektrisch gereedschap niet als het niet met de schakelaar aan en uit kan worden gezet.** Elk elektrisch gereedschap dat niet met de schakelaar kan worden bediend, is gevaarlijk en moet worden gerepareerd.
20. **Trek de stekker uit het stopcontact en/of verwijder de accu, indien deze afneembaar is, uit het elektrisch gereedschap voordat je het gereedschap aanpast, toebehoren verwisselt of het gereedschap opbergt.** Dergelijke preventieve veiligheidsmaatregelen verminderen het risico dat het elektrisch gereedschap per ongeluk wordt gestart.

ALGEMENE VEILIGHEIDSWAARSCHUWINGEN VOOR ELEKTRISCH GEREEDSCHAP

21. **Bewaar ongebruikte elektrisch gereedschappen buiten het bereik van kinderen en sta niet toe dat het elektrisch gereedschap wordt bediend door personen die niet bekend zijn met het elektrisch gereedschap of met deze instructies.** Elektrisch gereedschap is gevaarlijk in de handen van ongetrainde gebruikers.
22. **Onderhoud elektrisch gereedschap en toebehoren. Controleer op onjuiste uitlijning of vastlopen van bewegende delen, op breuk van onderdelen en op andere omstandigheden die de werking van het elektrisch gereedschap kunnen beïnvloeden. Indien beschadigd, laat het elektrisch gereedschap dan repareren voordat je het gebruikt.** Veel ongelukken worden veroorzaakt door slecht onderhouden elektrisch gereedschap.
23. **Houd snijwerktuigen scherp en schoon.** Goed onderhouden snijwerktuigen met scherpe snijkanten zullen minder snel vastlopen en zijn gemakkelijker te controleren.
24. **Gebruik het elektrische apparaat, de toebehoren en de gereedschap bits enz. in overeenstemming met deze instructies, rekening houdend met de werkomstandigheden en de uit te voeren werkzaamheden.** Gebruik van het elektrische apparaat voor andere dan de bedoelde werkzaamheden kan tot gevaarlijke situaties leiden.
25. **Houd handgrepen en grijpvlakken droog, schoon en vrij van olie en vet.** Glibberige handvatten en grijpvlakken maken het niet mogelijk het gereedschap veilig te hanteren en te controleren in onverwachte situaties.

GBRUIK EN ONDERHOUD VAN ACCU GEREEDSCHAP

26. **Laad alleen op met de door de fabrikant gespecificeerde lader.** Een lader die geschikt is voor een bepaald type accu kan brandgevaar opleveren bij gebruik met een ander type accu.
27. **Gebruik elektrisch gereedschap alleen met de speciaal daarvoor bestemde accu's.** Het gebruik van andere accu's kan risico op letsel en brand opleveren.
28. **Houd de accu uit de buurt van metalen voorwerpen, zoals paperclips, munten, sleutels, spijkers, schroeven of andere kleine metalen voorwerpen, die een verbinding van de ene naar de andere aansluiting kunnen maken, wanneer deze niet in gebruik is.** De accupolen met elkaar kortsluiten kan brandwonden of brand veroorzaken.
29. **Bij mishandeling kan er vloeistof uit de accu komen; vermijd contact. Als per ongeluk contact optreedt, spoel je met water. Indien vloeistof in de ogen komt, onmiddellijk medische hulp inroepen.** Vloeistof die uit de accu komt, kan irritatie of brandwonden veroorzaken.
30. **Gebruik geen accu's of gereedschap dat beschadigd of aangepast is.** Beschadigde of gemodificeerde accu's kunnen onvoorspelbaar gedrag vertonen, wat kan leiden tot brand, explosie of gevaar voor letsel.
31. **Stel een accu of gereedschap niet bloot aan vuur of een te hoge temperatuur.** Blootstelling aan vuur of temperatuur boven 130 °C kan een explosie veroorzaken.
32. **Volg alle laadinstructies op en laad de accu of het gereedschap niet op buiten het in de instructies aangegeven temperatuurbereik.** Onjuist opladen of opladen bij temperaturen buiten het gespecificeerde bereik kan de accu beschadigen en het risico van brand vergroten.

ONDERHOUD

33. **Laat uw elektrisch gereedschap onderhouden door een gekwalificeerde reparateur die uitsluitend identieke vervangingsonderdelen gebruikt.** Dit waarborgt dat de veiligheid van het elektrisch gereedschap gehandhaafd blijft.
34. **Voer nooit onderhoud uit aan beschadigde accu's.** Onderhoud aan accu's mag alleen worden uitgevoerd door de fabrikant of erkende reparateurs.

Veiligheidswaarschuwingen voor spijkermachines

1. **Ga er altijd van uit dat het gereedschap bevestigingsmiddelen bevat.** Onvoorzichtig gebruik van de spijkermachine kan leiden tot onverwacht afvuren van bevestigingsmiddelen en persoonlijk letsel.
2. **Richt het gereedschap niet op jezelf of op iemand in de buurt.** Een onverwachte activering zal het bevestigingsmiddel ontladen en verwondingen veroorzaken.
3. **Activeer het gereedschap alleen als het stevig tegen het werkstuk is geplaatst.** Als het gereedschap geen contact maakt met het werkstuk, kan het bevestigingsmiddel van uw doel worden afgebogen.
4. **Koppel het gereedschap los van de stroombron wanneer een bevestigingsmiddel in het gereedschap vastloopt.** Tijdens het verwijderen van een vastzittend bevestigingsmiddel kan de spijkermachine per ongeluk worden geactiveerd als het onder stroom staat.
5. **Wees voorzichtig bij het verwijderen van een vastzittend bevestigingsmiddel.** Het mechanisme kan onder druk staan en het bevestigingsmiddel kan met kracht worden ontladen terwijl wordt geprobeerd een vastgelopen toestand te bevrijden.
6. **Gebruik deze spijkermachine niet voor het bevestigen van elektrische kabels.** Het is niet ontworpen voor de installatie van elektrische kabels en kan de isolatie van elektrische kabels beschadigen, waardoor elektrische schokken of brandgevaar kunnen ontstaan.
7. **Draag oorbeschermers. Blootstelling aan lawaai kan leiden tot gehoorverlies.**
8. **Houd het elektrisch gereedschap bij de geïsoleerde grijpvlakken vast, wanneer je een handeling uitvoert waarbij het bevestigingsmiddel in contact kan komen met verborgen bedrading.** Bevestigingsmiddelen die in contact komen met een "stroom voerende" draad kunnen blootliggende metalen delen van het elektrisch gereedschap "onder spanning" plaatsen en de gebruiker een elektrische schok geven.
9. **Gebruik het elektrisch gereedschap niet op plaatsen waar de omgevingstemperatuur 4°C (39,2°F) kan bereiken of 40°C (105°F) kan overschrijden.**
10. **Een kortsluiting in de accu kan een grote stroomsterkte, oververhitting, mogelijke brandwonden en zelfs een defect veroorzaken.**
 - Raak de polen niet aan met geleidend materiaal.
 - Bewaar de accu niet in een houder met andere metalen voorwerpen zoals spijkers, munten, enz.
 - Stel de accu niet bloot aan water of regen.
11. **Opeenvolgend opladen kan oververhitting veroorzaken.** Als je de accu's achtereenvolgens moet opladen, wacht dan ongeveer 15 minuten tot de lader is afgekoeld.

Extra Veiligheidswaarschuwingen



Om oogletsel te voorkomen, dient je altijd een EN166-veiligheidsbril te dragen met permanent bevestigde harde kunststof zijschermen.

Zorg ervoor dat iedereen in uw werkomgeving hetzelfde type veiligheidsbril draagt.



GEVAAR

Het Fusion gereedschap is geladen met perslucht in een verzegelde kamer. Laat de lucht die onder druk staat ontsnappen voordat je onderhoud of reparaties uitvoert.

De onder druk staande lucht moet voor het onderhoud worden vrijgelaten. Belangrijke onderdelen zoals de zuiger/aandrijfeenheid, de tandwielkast, de zuigeraanslag en de geleider maken allemaal deel uit van de aandrijfeenheid.

Opzettelijk knoeien met de aandrijfeenheid kan resulteren in het losraken van de aandrijving.

Elke reparaties of upgrade waarvoor toegang tot de drukkamer nodig is, kan worden uitgevoerd door een erkende Senco dealer of servicecentrum.

Koppel het gereedschap los van de accu wanneer:

- je het zonder toezicht of onbewaakt achterlaat.
- je onderhoud of een reparatie uitvoert
- je een blokkering verhelpt
- je het gereedschap naar een nieuwe locatie verplaatst
- je de aandrijfdiepte instelt

Controleer dagelijks, met losgekoppelde accu, of het werkstukcontactelement en de trekker vrij kunnen bewegen. Gebruik het gereedschap niet als het contactelement van het werkstuk of de trekker blijft hangen of vastzit.

Haal altijd uw vinger van de trekker als je geen bevestigingsmiddelen aan het plaatsen bent. Draag het gereedschap nooit met de vinger op of onder de trekker. Het gereedschap schiet een bevestigingsmiddel uit als het contactelement van het werkstuk wordt gestoten en de trekker wordt overgehaald.

Drijf bevestigingsmiddelen alleen in het werkoppervlak; nooit in een materiaal dat te hard is om er doorheen te dringen.

Drijf geen bevestigingsmiddelen bovenop andere bevestigingsmiddelen of met het gereedschap onder een te steile hoek; De bevestigingsmiddelen kunnen afketsen en iemand kwetsen.

Wees voorzichtig bij het gebruik van het gereedschap vanwege de mogelijkheid dat het terugveert nadat een bevestigingsmiddel wordt aangebracht. Als het werkstukcontactelement onbedoeld weer in contact komt met het werkoppervlak na een terugslag, kan een ongewenst bevestigingsmiddel worden aangebracht. Laat het gereedschap daarom volledig terugspringen van het werkoppervlak nadat een bevestigingsmiddel is aangebracht om deze situatie te voorkomen. Duw het werkstukcontactelement pas op het werkoppervlak wanneer een tweede bevestigingsmiddel gewenst is.

Bekijk de activeringsopties.

Breng geen bevestigingsmiddelen dicht langs de rand van het werkoppervlak aan. Het werkstuk zal waarschijnlijk splijten en het bevestigingsmiddel kan wegvliegen of afketsen en iemand raken.

Gebruik nooit een deel van het gereedschap (bijvoorbeeld de kop of de behuizing) als hamer. Het gereedschap kan in werking treden of beschadigd raken en een zodoende een onveilige toestand veroorzaken.

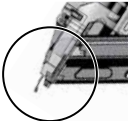

Houd handen en andere lichaamsdelen uit de buurt van het in de cirkel aangegeven zone om mogelijk letsel tijdens het gebruik te voorkomen.



Gebruik geen gereedschap zonder gevarenetiket op het gereedschap. Als het etiket ontbreekt, beschadigd of onleesbaar is, neem dan contact op met uw SENCO-vertegenwoordiger om kosteloos een nieuw etiket te verkrijgen.

WAARSCHUWING Gebruik van Het Gereedschap



Lees en begrijp de labels en de handleiding van het gereedschap. Het niet opvolgen van waarschuwingen zal leiden tot de DOOD of ZWARE VERWONDINGEN.



De gebruikers en andere personen in de werkomgeving MOETEN een veiligheidsbril met zijkapjes dragen.



Houd uw vingers UIT de buurt van de trekker wanneer je geen bevestigingsmiddelen aandrijft, om onbedoeld afvuren te voorkomen.

De keuze van de triggermethode is belangrijk. Zie pagina 66 voor de opties voor het activeren.



Richt het gereedschap nooit op jezelf of anderen in de werkomgeving.

Richt het gereedschap altijd weg wanneer je de accu aansluit.

Verander of verwijder de trekker of veiligheid niet.

Het gereedschap mag niet worden gewijzigd zonder schriftelijke toestemming van de fabrikant.

Gebruik klemmen of andere praktische manieren om het werkstuk vast te zetten en te ondersteunen op een stabiel platform. Het werkstuk met de hand vasthouden of tegen uw lichaam klemmen is onstabiel en kan je de controle doen verliezen.

Gebruik van De Accu



LADER	
VB0157	EU
VB0158	AU
VB0159	UK

AANVULLENDE VEILIGHEIDSVOORSCHRIFTEN VOOR LADER & ACCU BEWAAR DEZE INSTRUCTIES

Deze handleiding bevat belangrijke veiligheids- en gebruikersinstructies voor SENCO accu laders.

Lees alle instructies en waarschuwingsmarkeringen op de acculader en de accu voordat je een SENCO acculader gebruikt.



Accu	VB0213
Nominale capaciteit	2.0Ahr
Chemie	Li-Ion
Aantal cellen	5
Spanning	18V

Stel de lader niet bloot aan water, regen of sneeuw.
Binnenshuis gebruiken.

Gebruik van een hulpstuk dat niet door de fabrikant van de acculader wordt aanbevolen of verkocht, kan leiden tot brand, elektrische schokken of verwondingen van personen.

Om het risico op beschadiging van de stekker en het snoer te verkleinen, moet je bij het loskoppelen van de lader aan de stekker trekken in plaats van aan het snoer.

Zorg ervoor dat er niet op het snoer wordt getrapt, dat er niet over wordt gestruikeld en dat het snoer niet op een andere manier beschadigd raakt of onder druk komt te staan.

VEILIGHEIDSWAARSCHUWINGEN VOOR ACCU EN LADER

Lengte van het snoer (meter)

7.5	15	30	45
16	16	16	14

AWG diameter van het snoer

AANBEVOLEN MINIMALE AWG-MAAT VOOR VERLENGSNOEREN VOOR ACCULADERS

Een verlengsnoer mag alleen worden gebruikt als het absoluut noodzakelijk is. Het gebruik van een onjuist verlengsnoer kan leiden tot brand en elektrische schokken.

Als een verlengsnoer moet worden gebruikt, controleer dan:

- Dat de pennen van de stekker van het verlengsnoer hetzelfde aantal, dezelfde grootte en dezelfde vorm hebben als die van de stekker van de acculader;
- Dat het verlengsnoer correct bedraad is en in goede elektrische staat verkeert; en
- Dat de kabeldiameter minstens even groot is als de maat die in de tabel staat aangegeven.

Gebruik de lader niet met een beschadigd snoer of beschadigde stekker. Als het beschadigd is, laat het dan onmiddellijk vervangen door een gekwalificeerde vakman.

Gebruik de lader niet als deze een harde klap heeft gekregen, is gevallen of op een andere manier is beschadigd; breng de lader naar een door Senco erkend servicecentrum.

Demonteer de lader of de accu niet; breng de lader of de accu naar een door Senco erkend servicecentrum als er onderhoud of reparatie nodig is. Onjuiste hermontage kan leiden tot gevaar voor elektrische schokken of brand.

Om het risico van elektrische schokken te verminderen, moet je de stekker van de lader uit het stopcontact halen voordat je onderhoud of een reiniging uitvoert.



Laad de accu niet op wanneer de temperatuur ONDER 0°C (32°F) of BOVEN 40°C (104°F) is.

Probeer geen step-up transformator, motorgenerator of gelijkstroomcontactdoos te gebruiken.

Laad geen niet-oplaadbare batterijen op.

Zorg dat de ventilatieopeningen van de lader niet worden afgedekt of verstopt.

Bewaar het gereedschap en de accu niet op plaatsen waar de temperatuur 45°C (113°F) kan bereiken of overschrijden.

Bewaar accu's in een toestand van 30-50% lading.

Laad de accu elke 6 maanden op.

Verbrand de accu niet, zelfs niet als deze ernstig is beschadigd of volledig versleten is. De accu kan ontploffen in een brand.

Probeer nooit twee (2) laders op elkaar aan te sluiten.

WAARSCHUWING:

Om het risico op brand, persoonlijk letsel en productschade door kortsluiting te verminderen, mag je uw gereedschap, accu of lader nooit onderdopen in vloeistof of er een vloeistof in laten stromen.

Corrosieve of geleidende vloeistoffen, zoals zeewater, bepaalde industriële chemicaliën en bleekmiddel of bleekmiddel houdende producten, enz. kunnen kortsluiting veroorzaken.

Dit apparaat is niet bedoeld voor gebruik door jonge kinderen of minder valide personen, tenzij zij onder deskundig toezicht staan van een verantwoordelijke persoon om ervoor te zorgen dat zij niet met het apparaat spelen.

Dit apparaat is niet bestemd voor gebruik door personen (inclusief kinderen) met verminderde fysieke, zintuiglijke of mentale vermogens, of gebrek aan ervaring en kennis, tenzij zij onder toezicht staan of instructies hebben gekregen betreffende het gebruik van het apparaat van een persoon die verantwoordelijk is voor hun veiligheid. Kinderen moeten onder toezicht staan om ervoor te zorgen dat zij niet met het apparaat spelen.

Voor meer informatie, veiligheidstrainingen, materialen en programma's, bezoek de website www.senco.eu

Functionele Bediening (F-15XP)

NL

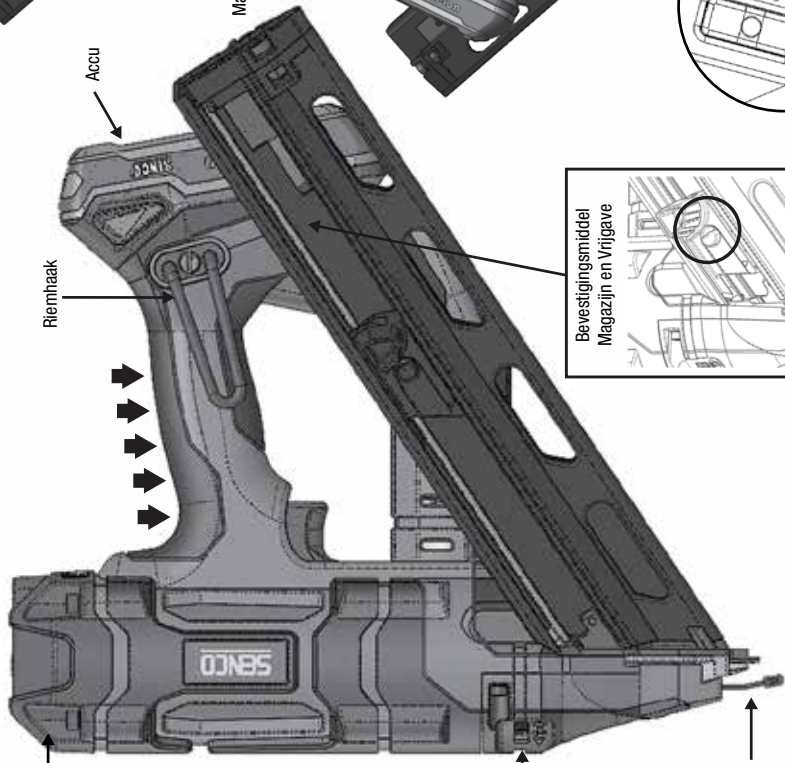
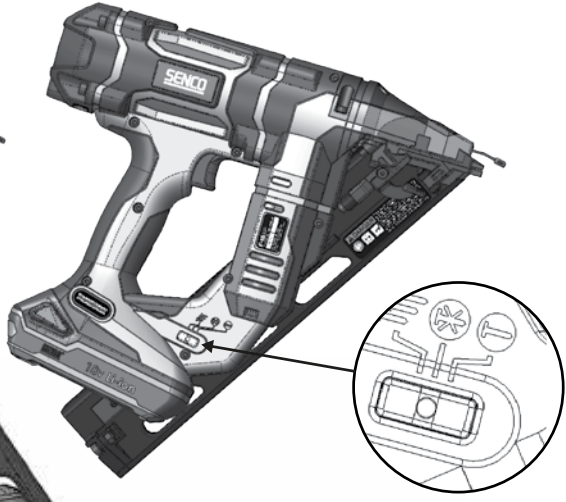

*Alleen voor gebruik door erkend servicecentrum.

Instelling van de aandrijfdiepte



Functionele Bediening (F-16XP and F-18XP)

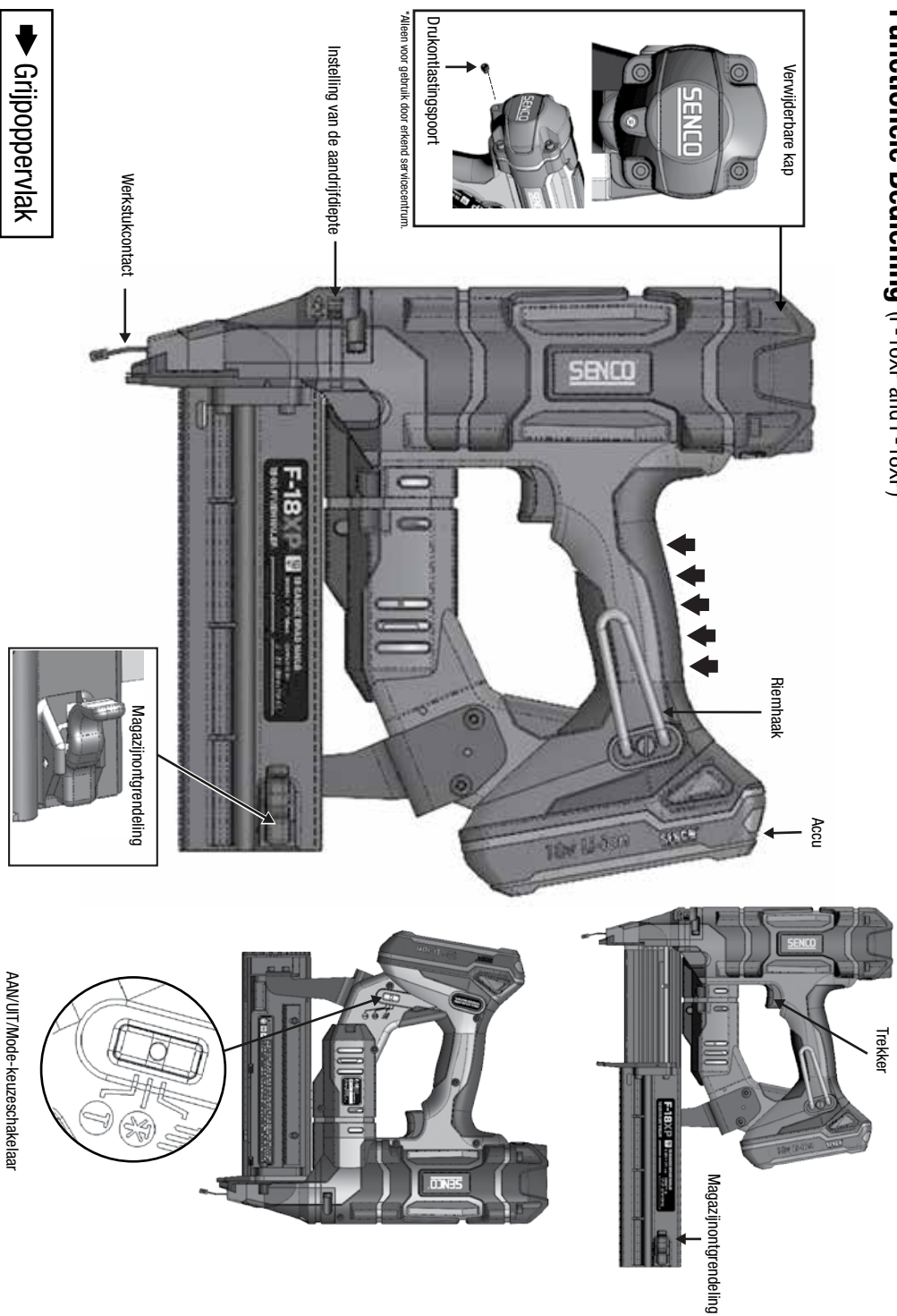

NL



LADEN VAN HET GEREEDSCHAP, F-15XP

Plaats een strook spijkers in de achterkant van het magazijn.

- Gebruik alleen originele SENCO bevestigingsmiddelen (zie Specificaties bevestigingsmiddelen).
- Niet laden met het werkstukcontact (veiligheidselement) of de trekker ingedrukt. Trek de toevoer terug

ONTLADEN VAN HET GEREEDSCHAP, F-15XP

Druk op de knop op de toevoer om de geleider los te maken van de strip. Trek de strip met bevestigingsmiddelen uit de nagelkamer.



LADEN VAN HET GEREEDSCHAP, F-16XP EN F-18XP

Open het magazijn via de achterste vergrendeling.

Plaats een origineel bevestigingsmiddel in het magazijn met de spijkerpunt tegen de onderkant van de rail.

Duw het magazijn naar voren tot je een "kliik" hoort.

Om te lossen, open je het magazijn via de achterste vergrendeling.

Werking van Het Gereedschap

Lees het hoofdstuk "Veiligheidswaarschuwingen" voordat je het gereedschap gebruikt.

Voor de beste resultaten, laad je de nieuwe accu op voor gebruik. (zie "Accu Opladen" op pagina 69).

Indicatie LED AAN

Het gereedschap moet worden uitgeschakeld als het niet wordt gebruikt. Houd één kant van de keuzeschakelaar gedurende 1 seconde ingedrukt om het gereedschap uit te schakelen. Als je het gereedschap aan laat staan, wordt het na 34 minuten automatisch uitgeschakeld.

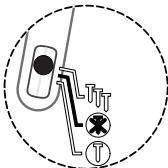

Alle Fusion gereedschappen zijn uitgerust met een selectieve activeringsfunctie. Hierdoor kan de gebruiker kiezen tussen de volgende werkingsmodi:

Indicatie LED AAN-knippert

Contactbediening

Door de zijkant van de keuzeschakelaar gedurende 0,5 sec. in de richting van het **T**-symbool (zoals afgebeeld) te drukken, wordt het gereedschap ingeschakeld in de contactbediening modus. Dit wordt aangegeven door de knipperende groene LED van de keuzeschakelaar.



Indicatie LED AAN-continue branden

Sequentieel

Door de zijkant van de keuzeschakelaar gedurende 0,5 sec. in de richting van het **T**-symbool (zoals afgebeeld) te drukken, wordt het gereedschap in de sequentiële modus ingeschakeld. Dit wordt aangegeven door de ononderbroken groene LED van de keuzeschakelaar.



In de "**contactbediening**" modus kunnen spijkers op twee manieren worden aangedreven:

A

De eerste manier:

1. Druk gedurende 0,5 seconde op de **T**-zijde van de keuzeschakelaar. Dit wordt aangegeven door de knipperende groene LED op de keuzeschakelaar.
2. Druk het werkstukcontact (veiligheid)element tegen het werkoppervlak.
3. Haal de trekker over en het bevestigingsmiddel wordt afgevuurd.

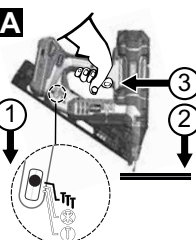

B

De tweede manier:

1. Druk gedurende 0,5 seconde op de **T**-zijde van de keuzeschakelaar. Dit wordt aangegeven door de knipperende groene LED op de keuzeschakelaar.
2. Haal de trekker over.
3. Druk het werkstukcontactelement tegen het werkoppervlak en schiet een bevestigingsmiddel.

Deze manier van werken verdient de voorkeur wanneer je een hoge productie en een snelle plaatsing van bevestigingsmiddelen wenst.

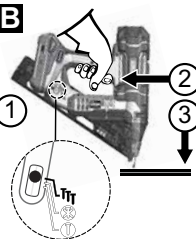

In de "**sequentiële-bediening**" modus kunnen spijkers slechts in één richting worden aangebracht:

1. Druk gedurende 0,5 seconde op de **T**-zijde van de keuzeschakelaar. Dit wordt aangegeven door de ononderbroken groene LED op de keuzeschakelaar.
2. Plaats het werkstukcontact (veiligheid) element tegen het werkoppervlak en druk de veiligheid in.
3. Haal de trekker over om de motor in te schakelen en een enkel bevestigingsmiddel aan te drijven.

Deze manier van werken is handig wanneer je het bevestigingsmiddel precies wilt plaatsen.

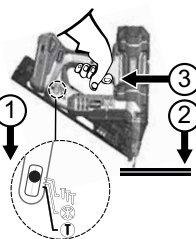

	<p>De Fusion spijkermachine kan een blokkering detecteren. Het waarschuwinglampje op de keuzeschakelaar knippert dan rood.</p>
  	<p>Dit gereedschap is uitgerust met een indicatielampje op de AAN/UIT/MODUS-schakelaar. Zie pagina 66 voor gedetailleerde instructies.</p> <p>Opmerking: Wanneer het gereedschap in de sequentiële modus staat, kan een bevestigingsmiddel niet worden aangedreven door de trekker over te halen voordat het werkstukcontactelement is geactiveerd.</p> <p>Als het werkstukcontact langer dan 10 seconden wordt geactiveerd, moet het werkstukcontact worden losgelaten om opnieuw te beginnen.</p> <p>Wanneer het gereedschap in de contactbediening modus staat en de gebruiker de trekker langer dan 3 seconden ingedrukt houdt, gaat het lampje uit en moet de trekker worden losgelaten om opnieuw te beginnen.</p> <p>Selecteer de contactbediening modus niet wanneer je werkt op steigers, ladders of platforms waar je uw lichaamspositie mogelijk moet verplaatsen. Selecteer sequentieel om de kans op letsel aan uzelf of anderen te verkleinen.</p>
 	<p>Dit gereedschap is uitgerust met een multifunctioneel lampje in de modusschakelaar. Het lampje van de modussensor geeft aan dat de elektronische bedieningsorganen onder spanning staan, welke werkingsmodus is geselecteerd, of er een blokkering is gedetecteerd en wanneer de accu volledig moet worden opgeladen.</p>

Continu of knipperend groen licht

Geeft aan dat het gereedschap onder spanning staat en klaar is om te werken.

Als het lampje niet gaat branden, controleer dan of de trekker of het werkcontact vrij kunnen bewegen en niet in de geactiveerde positie staan.

Constant rood licht

Geeft aan dat het gereedschap een fout heeft gedetecteerd.

De batterij is bijna leeg. De accu detecteert de toestand meestal als eerste en schakelt het gereedschap uit. Laad de accu op of vervang deze door een vers opgeladen accu om verder te gaan. Als het gereedschap deze toestand als eerste heeft gedetecteerd, is dit meestal te wijten aan langdurig extreem gebruik. Vervang de accu door een volledig opgeladen accu.

Het gereedschap heeft een timingprobleem gedetecteerd. Dit kan worden veroorzaakt door een lage laaddruk, een toepassing die meer aandrijfenergie vraagt dan het gereedschap aankan, een losse accuaansluiting of kapotte onderdelen. Plaats de accu opnieuw of vervang de accu door een vers opgeladen accu. Als dit het probleem niet verhelpt, raadpleeg dan de gids voor het oplossen van problemen of neem contact op met een erkend servicecentrum.

Knipperend rood licht

Geeft aan dat er een bevestigingsmiddel is vastgelopen.

Het gereedschap detecteert een blokkering, die gewoonlijk het gevolg is van een vervormde spijker die in het pad van de driver is geklemd.

Verwijder de accu uit het apparaat, plaats de accu terug en zet het apparaat aan.

Als het gereedschap niet terugkeert naar de normale werking, ga je naar de volgende stap.

DE ACCU VERWIJDEREN

Verwijder alle resterende bevestigingsmiddelen uit het magazijn.

Zorg ervoor dat alle losse bevestigingsmiddelen van de strip ook worden verwijderd.

Verwijder het magazijn (F-15XP) of verschaft toegang tot het vastgelopen bevestigingsmiddel via het open magazijn (F-16XP, F-18XP).

Verwijder het vastgelopen bevestigingsmiddel voorzichtig.

Monteer opnieuw het magazijn.

Bevestig een opgeladen accu aan het gereedschap.

Laad spijkers in het magazijn.

Hervat de normale werking.



Als het vastgeklemd bevestigingsmiddel niet kan worden verwijderd, ga je naar een erkend servicecentrum waar het beschadigde bevestigingsmiddel kan worden verwijderd. Vergeet niet dat het Fusion-gereedschap te allen tijde lucht onder druk bevat, ook als de accu is verwijderd.

NL

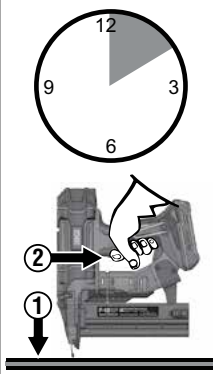

Dit gereedschap is uitgerust met een elektronische "Time-Out" functie. Dit gereedschap wordt tijdelijk uitgeschakeld onder een van de volgende omstandigheden:

1. Werkstukcontactelement wordt tegen het werkstuk gedrukt, maar de trekker wordt niet binnen ongeveer 10 seconden ingedrukt.
2. De trekker wordt ingedrukt, maar het werkstukcontactelement wordt niet binnen ongeveer 3 seconden ingedrukt. (Alleen contactbediening modus.)
 - Los gewoon de trekker en laat het werkstukcontactelement los om de normale werking te hervatten.



Het gereedschap is uitgerust met een vergrendeling voor het laatste bevestigingsmiddel. Het gereedschap zal de laatste 3-6 bevestigingsmiddelen in de F-15XP niet afvuren. De F-16XP- en F-18XP-gereedschappen zijn zo ontworpen dat ze niet meer afvuren nadat het laatste bevestigingsmiddel is aangebracht. Deze functie voorkomt onnodige slijtage van het gereedschap en voorkomt dat de punt van het bevestigingsmiddel het werkstuk beschadigt. Wanneer het gereedschap blokkeert, laad je een extra strip en ga je verder. Het is niet nodig om de resterende bevestigingsmiddelen uit het magazijn te verwijderen.



Dit gereedschap is uitgerust met een lampje op het neusstuk voor twee doeleinden. Het lampje geeft aan dat de elektronische besturing is ingeschakeld en verlicht het werkstuk bij weinig licht. Het lampje knippert driemaal wanneer de keuzeschakelaar wordt omgeschakeld naar sequentiële of contactbediening. Dit laat de gebruiker weten dat het gereedschap klaar is om een bevestigingsmiddel te schieten. Het licht blijft tien seconden branden wanneer de trekker wordt overgehaald of het werkstukcontactelement wordt ingedrukt.



Dit gereedschap is uitgerust met een draaiknop voor de aandrijfdiepte. Door de draaiknop naar rechts te draaien wordt het bevestigingsmiddel verzonken, door de draaiknop naar links te draaien wordt het bevestigingsmiddel omhoog geduwd. Schiet een bevestigingsmiddel in een stuk hout om de diepte te testen.

Als je de draaiknop in de op de afbeelding getoonde richting draait, zal het bevestigingsmiddel dieper in het hout worden geschoten.

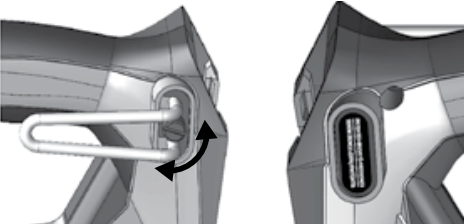

Dit gereedschap is uitgerust met een verstelbare riemhaak met 6 standen voor rechts- en linkshandigen. De haak ondersteunt het gereedschap veilig wanneer het aan balken en dakspanten hangt. Draai aan de gekartelde knop om de opening aan te passen om van rechts naar links te wisselen. Schuif de zwarte plastic kap naar de andere kant om de montage te voltooien.



Houd het gereedschap indien mogelijk in een rechte hoek ten opzichte van het werkkoppervlak.

Indicatie LED AAN



Schakel het gereedschap altijd uit voordat je het opbergt. Als extra beveiliging schakelt het gereedschap 34 minuten na de laatste activering automatisch uit.

Als een nagel is vastgelopen, knippert het rode lampje op de moduskeuzeschakelaar rood. Het gereedschap zal zich proberen te herstellen nadat de accu is verwijderd en gereset.

Als het vastlopen ernstig is, zal het mes van de aandrijving vanzelf vastklikken en zal het rode knipperlichtje niet verdwijnen. Neem contact op met een erkend servicecentrum.

	<p>Mocht er een kleine blokkering van een bevestigingsmiddel optreden:</p> <p>Schakel het gereedschap uit door de keuzeschakelaar gedurende ongeveer 1 seconde in te drukken in de richting van een van beide modussymbolen en verwijder vervolgens de accu.</p> <p>Plaats de accu en zet het gereedschap weer aan via de keuzeschakelaar. Het gereedschap zal zich proberen te herstellen.</p> <p>Mocht er een ernstige blokkering van een bevestigingsmiddel optreden:</p> <p>Schakel het gereedschap uit door de keuzeschakelaar gedurende ongeveer 1 seconde in te drukken in de richting van een van beide modussymbolen en verwijder vervolgens de accu.</p> <p>Verwijder de bevestigingsmiddelen uit het magazijn.</p> <p>Draag een veiligheidsbril bij het verwijderen van het magazijn.</p>
	<p>Richt de neus van het gereedschap weg van uzelf en anderen.</p> <p>Volg de instructies voor het verwijderen van de bevestigingsmiddelen uit het magazijn.</p> <p>Verwijder het magazijn (F-15XP) of houd het magazijn open (F-16XP en F-18XP).</p> <p>⚠ Herinnering! Het Fusion-gereedschap is geladen met perslucht in een in de fabriek verzegelde kamer.</p> <p>Duw niet met kracht op de aandrijving en gebruik geen hamer om op de aandrijving te slaan terwijl deze zichtbaar is.</p>
	<p>Verwijder een vastzittend bevestigingsmiddel met een tang of schroevendraaier.</p> <p>Knoei niet aan de aandrijfeenheid.</p> <p>Breng het magazijn weer aan of sluit het magazijn.</p> <p>Plaats de accu en zet het gereedschap weer aan via de keuzeschakelaar. Het gereedschap zal zich proberen te herstellen.</p> <p>Als het gereedschap via het rode lampje opnieuw aangeeft dat het is vastgelopen, breng het dan terug naar een erkend servicecentrum voor evaluatie</p>

ACCU OPLADEN

Plaats de accu in de lader.

Druk de accu naar beneden.

Als de accu is aangesloten, gaat het rode lampje branden.

Als de accu voor 80% is opgeladen, blijft het rode lampje branden en gaat het groene lampje knipperen.

Als de accu volledig is opgeladen, gaat het rode lampje uit en het groene lampje aan.



Als het rode en groene lampje knipperen, betekent dit dat de accu defect is.

Breng de accu naar het dichtstbijzijnde door Senco erkende servicecentrum voor inspectie of vervanging.

Ononderbroken rood geeft aan dat de accu wordt opgeladen.

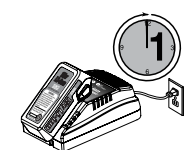

Na normaal gebruik is een oplaadtijd van 45 minuten nodig om volledig opgeladen te zijn.

Er is een maximale oplaadtijd van 1 uur nodig om een volledig ontladen accu weer op te laden.

Onderhoudslading wordt aangegeven wanneer het rode lampje uitgaat en het groene lampje knippert.

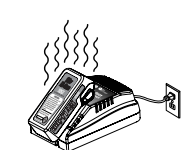

De accu kan tijdens het opladen een beetje warm aanvoelen. Dit is normaal en wijst niet op een probleem.

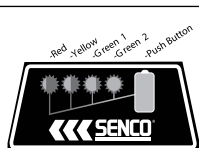

De accu is uitgerust met 4 LED-lampjes die zijn ingebouwd in een paneel op de accu. Deze 4 LED's geven de laadstatus aan en wijzen op mogelijke problemen in de accu.

Oplaadstatus:

Druk op de verhoogde groene knop op de accu om de lading te controleren.

Rood knipperend = 0-15% lading

Rood aan = 16-25% opgeladen

Rood en geel aan = 26-50% opgeladen

Rood Geel en Groen aan = 51-75% lading

Alles aan = 76-100% lading





Tips voor het behoud van de maximale levensduur:

Laad de accu op voordat deze volledig ontladen is. Stop altijd met het gebruik van het gereedschap en laad de accu op als je merkt dat het gereedschap minder krachtig wordt.



Laad een volledig opgeladen accu nooit opnieuw op. Overmatig opladen verkort de levensduur van de accu.



Laad elke 4-6 maanden op.

Label Referentie Accu Lader

MODUS	LADER LABEL ICOON	ACCU GEPLAATST?	ROOD LICHT/GROEN LICHT
Stand-by	----	Nee	UIT / UIT
Evalueren	Evalueren / HEET	Ja	FLITS / UIT
Opladen bezig		Ja	AAN / UIT
80% opgeladen		Ja	AAN / FLITS
Volledig opgeladen		Ja	UIT / AAN
Onderhoud	----	Ja	UIT / FLITS
Defect		Ja	FLITS / FLITS

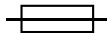
SYMBOLLEN LADER

SYMBOOL	SIGNAAL
	Dubbel Geïsoleerd Klasse II
	LET OP: Hoogspanning
	Tijd vertragende zekering

SYMBOOL	SIGNAAL
	Stel de lader niet bloot aan water, regen of sneeuw. Gebruik binnenshuis. Dit gereedschap is alleen geschikt voor gebruik binnenshuis. Stel het gereedschap nooit bloot aan regen.
	Verbrand accu's niet. Dit kan explosies veroorzaken.
	Dompel de accu niet onder in water. Stel de accu niet bloot aan regen.



VERWIJDERING VAN BATTERIJEN

- Om grondstoffen te sparen, gelieve de batterij te recyclen of op de juiste manier weg te werpen. Dit product bevat Li-Ion. Lokale staats- of federale wetten kunnen het weggooien van Li-Ion-batterijen bij het gewone huisvuil verbieden.
- Raadpleeg uw plaatselijke afvalinstantie voor informatie over beschikbare recycling- en/of verwijderingsopties.
- Gooi elektrisch gereedschap niet samen met huisvuil weg! In overeenstemming met de Europese richtlijn 2002/96/EG betreffende afgedankte elektrische apparatuur en de implementatie daarvan in overeenstemming met de nationale wetgeving, moet elektrisch gereedschap dat het einde van zijn levensduur heeft bereikt, afzonderlijk worden ingezameld en worden ingeleverd bij een recyclingbedrijf dat geschikt is voor het milieu.

BATTERIJ TRANSPORT

- Zorg ervoor dat de contactpolen van de batterij beschermd en geïsoleerd zijn om kortsluiting te voorkomen.
- Zorg ervoor dat het batterijpakket beveiligd is tegen beweging in de verpakking.
- Vervoer GEEN batterijen die gebarsten zijn of lekken.

Onderhoud

Lees het hoofdstuk "Veiligheidswaarschuwingen" alvorens het gereedschap te onderhouden.

1. Controleer dagelijks, met verwijderde accu, of het werkstukcontact en de trekker vrij kunnen bewegen. Gebruik het gereedschap niet als het werkstukcontact of de trekker blijft hangen of vastzit.
2. Smering van het toevoersysteem is niet nodig. NIET OLIEN.
3. Veeg het gereedschap dagelijks schoon en inspecteer het op slijtage, in het bijzonder het werkstukcontact. Vervang het indien nodig.

WAARSCHUWING

Reparaties anders dan hier beschreven mogen alleen worden uitgevoerd door opgeleid, gekwalificeerd personeel.

Toebehoren

SENCO biedt een volledige lijn toebehoren voor uw SENCO gereedschap, inclusief:

- Accu
- Riemhaak
- Acculader
- Veiligheidsbril
- Koffer

Vraag uw vertegenwoordiger voor meer informatie of een volledige geïllustreerde catalogus van SENCO toebehoren.

Specificaties Bevestigingsmiddelen

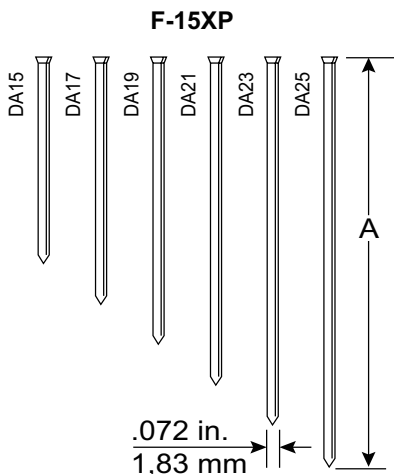

Code	A	
	inch	mm
DA15	1 1/4	32
DA17	1 1/2	38
DA19	1 3/4	44
DA21	2	50
DA23	2 1/4	57
DA25	2 1/2	64

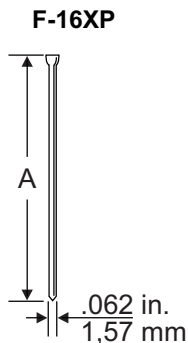

Code	A	
	inch	mm
M001000	3/4	19
M001001	1	25
M001002	1 1/4	32
M001003	1 1/2	38
M001004	1 3/4	44
M001005	2	50
M001007	2 1/2	65

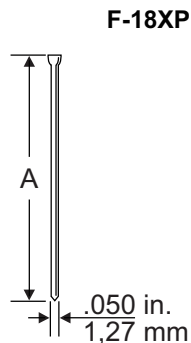

Code	A	
	inch	mm
AX10	5/8	16
AX11	3/4	19
AX13	1	25
AX15	1 1/4	32
AX16	1 3/8	35
AX17	1 1/2	38
AX18	1 5/8	41
AX19	1 3/4	45
AX21	2	50
AX22	2 1/8	55

Technische Specificaties

	F-15XP	F-16XP	F-18XP
Spanning	18 volts Li-ion	18 volts Li-ion	18 volts Li-ion
Gewicht met accu	6.8 lbs. (3.1 kg)	6.7 lbs. (3.1 kg)	6.6 lbs. (3.0 kg)
Hoogte	12.5" (31.8 cm)	12.4" (31.5 cm)	12.5" (31.6 cm)
Lengte	12.6" (32.0 cm)	11.6" (29.4 cm)	10.2" (25.6 cm)
Breedte	135 mm	85 mm	85 mm
Herlaadtijd	45 minuten	45 minuten	45 minuten
Aanbevolen aandrijfsnelheid	500/uur	500/uur	500/uur
Capaciteit bevestigingsmateriaal	110 15 Ga. Spijkers	110 15 Ga. Spijkers	110 18 Ga. Spijkers
Bereik bevestigingsmateriaal	.75" - 2.50" Lengte	1.25" - 2.50" Lengte	.62" - 2.12" Lengte
Indicatielampje	Batterijtoestand, gereedschapstemperatuur, onderhoud, vastlopen		
Hoek	34°	0°	0°

Informatie Over Lawaai/Trillingen

Gemeten volgens EN60745-1: 2009 + A11: 2020 en EN60745-2-16: 2010

	F-15XP	F-16XP	F-18XP
Geluidsvermogen niveau (onzeker K=3dBa) Lw	93.80 dB(A)	92.69 dB(A)	92.78 dB(A)
Geluidsdruk niveau (onzeker K=3dBa) Lp	82.80 dB(A)	81.69 dB(A)	81.78 dB(A)
Totaal trillingsniveau (emissie ah)	3.16 m/s ²	3.37 m/s ²	3.55 m/s ²
Totaal trillingsniveau (onzeker K)	1.5 m/s ²	1.5 m/s ²	1.5 m/s ²

Opmerkingen: Het opgegeven trilling totaal is gemeten in overeenstemming met een standaard testmethode en kan worden gebruikt voor het vergelijken van het ene gereedschap met het andere.

De aangegeven totale trilling waarde kan ook worden gebruikt voor een voorlopige beoordeling van de blootstelling.

Waarschuwing: De trilling emissie tijdens het feitelijke gebruik van het elektrisch gereedschap kan verschillen van de opgegeven totaalwaarde, afhankelijk van de manieren waarop het gereedschap wordt gebruikt.

Er moeten veiligheidsmaatregelen ter bescherming van de bediener worden vastgesteld die gebaseerd zijn op een schatting van de blootstelling in de feitelijke gebruiksomstandigheden (waarbij rekening wordt gehouden met alle delen van de gebruikscyclus, zoals de tijden dat het werktuig is uitgeschakeld en stationair draait, naast de triggertijd).

Probleem Oplossingen

Probleem/Symptoom	Mogelijke Oorzaak	Oplossing
Als de modusschakelaar wordt ingedrukt, gaat het lampje niet groen branden.	Controleer de accu.	Verwijderen en opnieuw bevestigen.
	PCB wordt niet bekrachtigd.	Controleer of trekker en contact vrij kunnen bewegen.
		Kies dan mode-keuzeschakelaar
	Elektronische onderdelen zijn beschadigd.	Stuur terug naar een erkend servicecentrum.
Rood lampje brandt.	Accu bijna leeg.	Laad de accu op of vervang deze.
		Controleer de accu-aansluiting op het gereedschap.

TROUBLESHOOTING

Probleem/Symptoom	Mogelijke Oorzaak	Oplossing
Rood lampje knippert.	Bevestigingsmiddel zit vast.	Verwijder de accu en start opnieuw op.
		Het gereedschap zal zich proberen te herstellen.
		Verwijder opnieuw de accu.
		Controleer of de spijker het volgende bevestigingsmiddel blokkeert.
		Controleer het magazijn op gebogen spijkers.
	Verwijder het magazijn en inspecteer de geleider.	
	Het gereedschap werkt niet.	Stuur terug naar het servicecentrum voor reparatie.
Opmerking: als het gereedschap is vastgelopen en het mechanisme een automatisch herstel in gang zet, kan het gereedschap een aantal klikken maken, terwijl het de aandrijver herpositioneert. Dit is normaal.		
Het gereedschap wil niet starten of werkt langzaam.	De accu is ontladen of heeft een lege cel.	Vervang de accu of laad deze op.
	Het werkstukcontactelement is vastgelopen.	Verwijder de accu en controleer het gereedschap op vrije beweging van het werkstukcontactelement.
	De aandrijfzuiger is defect.	Breng het gereedschap terug naar een bevoegde SENCO servicevertegenwoordiger.
	Het werkstukcontactelement of de trekker schakelaar is beschadigd.	Breng het gereedschap terug naar een bevoegde SENCO servicevertegenwoordiger.
Het gereedschap drijft het bevestigingsmiddel niet tot de gewenste diepte aan.	Onjuiste instelling van de aandrijfdiepte.	Raadpleeg de gebruikershandleiding voor de juiste afstelling.
	Het gereedschap niet stevig tegen het werkstuk aangedrukt.	Houd het gereedschap stevig op zijn plaats bij het aanbrengen van het bevestigingsmiddel.
	De aandrijving is te stijf.	Raadpleeg de gebruikershandleiding voor de juiste toepassingen.
	Drukverlies.	Breng het gereedschap terug naar een bevoegde SENCO servicevertegenwoordiger.
Het gereedschap werkt, maar wil geen bevestigingsmiddel aandrijven.	De accu is ontladen of heeft een lege cel.	Laad de accu op of vervang deze door een nieuwe.
	Een spijker zit vast in de geleider.	Raadpleeg de gebruikershandleiding voor instructies over het verhelpen van vastgelopen bevestigingsmiddelen.
	Het mechanisme moet gerepareerd worden.	Breng het gereedschap terug naar een bevoegde SENCO servicevertegenwoordiger.
	Het gereedschap is oververhit.	Laat het gereedschap afkoelen en plaats een nieuwe accu.
	De punt van de aandrijving bevindt zich niet boven het bevestigingsmiddel.	Laad de accu op en laat het gereedschap de aandrijving automatisch terugtrekken.

Probleem/Symptoom	Mogelijke Oorzaak	Oplossing
Slechte toevoer/vastlopen van het gereedschap.	Opgehoopt vuil in het mechanisme.	Reinig het gereedschap, reinig het magazijn of controleer de invoerver.
	De punt van de aandrijver zit niet boven het bevestigingsmiddel.	
Kapotte of versleten aandrijver.		Breng het gereedschap terug naar een bevoegde SENCO servicevertegenwoordiger.
Het gereedschap keert niet volledig terug.	Zwakke accu.	Laad de accu op en laat het gereedschap de aandrijving automatisch terugtrekken.

Zorg voor een lange levensduur van uw Snoerloos Gereedschap

Welkom bij SENCO's product familie. SENCO brengt 50 jaar toewijding aan onze klanten en aan elektrische bevestigingssystemen. We doen er alles aan om ervoor te zorgen dat uw gereedschap optimaal presteert en wij begrijpen dat het belangrijk is om de lange levensduur van uw gereedschap te garanderen. Hier volgen enkele operationele en onderhoudstips.

- Begin met volledig opgeladen accu's aan het begin van elke werkdag.
- Stel de aandrijfdiepte op uw SENCO-gereedschap zo in dat de bevestigingsmiddelen niet te diep worden aangebracht.
- Om de levensduur van de accu te maximaliseren, volg de aanbevelingen voor opslag en opladen in deze handleiding.
- Houd uw Snoerloze Spijkermachine zo proper mogelijk en vrij van vuil.
- Onderhoud uw SENCO gereedschap regelmatig om er zeker van te zijn dat uw gereedschap productief is en je helpt geld te verdienen op het werk. Zie de onderhoudsgids hieronder voor de aanbevolen onderhoudsintervallen.

Als uw Snoerloze Spijkermachine onderhoud nodig heeft, zijn er speciale SENCO-onderhoudsdealers voor je beschikbaar. Ga voor de dichtstbijzijnde locatie naar de website van SENCO (www.senco.eu).

De aanbevolen service omvat

- Controle van het elektrisch systeem
- Toevoersysteem controleren
- Aandrijfspoor controleren
- Toevoegen van vet aan de zuiger en aandrijving

Tabla de Contenido

Símbolos	76
Descripción General	77
Advertencias Generales de Seguridad de La Herramienta Eléctrica	77
Seguridad en el área de trabajo.....	77
Seguridad eléctrica.....	77
Seguridad personal.....	77
Uso y cuidado de las herramientas eléctricas.....	77
Uso y cuidado de la herramienta a batería.....	78
Servicio.....	78
Advertencias de Seguridad de La Clavadora	78
Advertencias de Seguridad Adicionales	79
Uso de La Herramienta	80
Uso de La Batería	80
Funcionamiento (F-15XP)	82
Funcionamiento (F-16XP and F-18XP)	83
Funcionamiento de La Herramienta	84
Referencia de La Etiqueta Del Cargador de Baterías	88
Símbolos del cargador.....	88
Eliminación de pilas.....	88
Transporte de la batería.....	88
Mantenimiento	89
Accesorios	89
Especificaciones de Sujetadores	89
Especificaciones Técnicas	90
Información Sobre Ruido/Vibración	90
Solución de Problemas	90

SÍMBOLOS

Las siguientes palabras de señalización y sus significados pretenden explicar los niveles de riesgo asociados a este producto.

SÍMBOLO	SEÑAL	SIGNIFICADO
	PELIGRO	Indica una situación de peligro que, de no evitarse, provocará la muerte o lesiones graves.
	ADVERTENCIA:	Indica una situación de peligro que, si no se evita, puede provocar la muerte o lesiones graves.
	PRECAUCIÓN:	Indica una situación de peligro que, si no se evita, puede provocar lesiones leves o moderadas.
	AVISO:	(Sin símbolo de alerta de seguridad) indica una información que se considera importante, pero que no está relacionada con una posible lesión (por ejemplo, mensajes relacionados con daños materiales).

Algunos de los siguientes símbolos pueden ser utilizados en este producto. Por favor, estúdielos y aprenda su significado. La interpretación correcta de estos símbolos le permitirá utilizar el producto de una manera mejor y más segura.

SÍMBOLO	NOMBRE	DESIGNACIÓN/EXPLICACIÓN
	Alerta de seguridad	Indica un peligro potencial de lesiones personales.
	Leer el Manual del Operador	Para reducir el riesgo de lesiones, el usuario debe leer y comprender el manual del operador antes de utilizar este producto.
	Protección de los ojos	Utilice siempre protección ocular con protectores laterales marcados para cumplir con la norma EN 166.
		No apoyar el dedo en el gatillo al coger la herramienta, al desplazarse entre zonas y posiciones de trabajo o al caminar, ya que apoyar el dedo en el gatillo puede provocar un accionamiento involuntario. En el caso de las herramientas con accionamiento selectivo, compruebe siempre la herramienta antes de utilizarla para asegurarse de que se ha seleccionado el modo correcto. Esta herramienta dispone de accionamiento selectivo por contacto o de accionamiento continuo por contacto mediante selectores de modo de accionamiento o es una herramienta de accionamiento por contacto o de accionamiento continuo por contacto y ha sido marcada con el símbolo anterior. Si utiliza esta herramienta en modo de actuación selectiva, asegúrese siempre de que está en el ajuste de actuación correcto. Tenga cuidado al cambiar de un lugar de accionamiento a otro.
	No aceitar	No es necesaria la lubricación rutinaria.
	Alerta de condiciones de humedad	No exponga la herramienta a la lluvia ni la utilice en lugares húmedos.
	Reciclar	Este producto utiliza baterías de iones de litio. Las leyes locales, estatales o federales pueden prohibir el desecho de las baterías en la basura ordinaria. Consulte a su autoridad local de residuos para obtener información sobre las opciones de reciclaje y/o eliminación disponibles.
V	Voltios	Tensión
	Corriente continua	Tipo o característica de la corriente



Descripción General

Herramienta manual para el accionamiento de elementos de fijación que consta de una unidad de potencia neumática, un cuerpo guía y un cargador en el que se aplica energía en un movimiento lineal a un elemento de fijación cargado con el fin de clavar el elemento de fijación en materiales definidos.

Advertencias Generales de Seguridad de La Herramienta Eléctrica



ADVERTENCIA

Lea todas las advertencias de seguridad, instrucciones, ilustraciones y especificaciones proporcionadas con esta herramienta eléctrica. El incumplimiento de todas las instrucciones indicadas a continuación puede provocar una descarga eléctrica, un incendio y/o lesiones graves.

Guarde todas las advertencias e instrucciones para futuras consultas. El término "herramienta eléctrica" que aparece en las advertencias se refiere a su herramienta eléctrica con alimentación eléctrica (con cable) o con batería (sin cable).

SEGURIDAD EN EL ÁREA DE TRABAJO

1. Mantenga el área de trabajo limpia y bien iluminada. Las zonas desordenadas u oscuras invitan a los accidentes.
2. No utilice las herramientas eléctricas en atmósferas explosivas, como en presencia de líquidos, gases o polvos inflamables. Las herramientas eléctricas crean chispas que pueden encender el polvo o los humos.
3. Mantenga alejados a los niños y a los transeúntes mientras utiliza la herramienta eléctrica. Las distracciones pueden hacerle perder el control.

SEGURIDAD ELÉCTRICA

4. Los enchufes de las herramientas eléctricas deben coincidir con la toma de corriente. No modifique nunca el enchufe de ninguna manera. No utilice ningún enchufe adaptador con herramientas eléctricas con toma de tierra. Los enchufes no modificados y las tomas de corriente que se adaptan a ellos reducen el riesgo de descarga eléctrica.
5. Evite el contacto del cuerpo con superficies conectadas a tierra, como tuberías, radiadores, cocinas y frigoríficos. Existe un mayor riesgo de sufrir una descarga eléctrica si su cuerpo está conectado a tierra.
6. No exponga las herramientas eléctricas a la lluvia o a condiciones de humedad. La entrada de agua en una herramienta eléctrica aumentará el riesgo de descarga eléctrica.
7. No abuse del cable. Nunca utilice el cable para transportar, tirar o desencharlar la herramienta eléctrica. Mantenga el cable alejado del calor, el aceite, los bordes afilados o las piezas móviles. Los cables dañados o enredados aumentan el riesgo de descarga eléctrica.
8. Cuando utilice una herramienta eléctrica en el exterior, utilice un cable alargador adecuado para su uso en exteriores. El uso de un cable adecuado para exteriores reduce el riesgo de descarga eléctrica.
9. Si es inevitable utilizar una herramienta eléctrica en un lugar húmedo, utilice un suministro protegido por un dispositivo de corriente residual (RCD). El uso de un RCD reduce el riesgo de descarga eléctrica.

SEGURIDAD PERSONAL

10. Manténgase alerta, preste atención a lo que hace y utilice el sentido común cuando utilice una herramienta eléctrica. No utilice una herramienta eléctrica cuando esté cansado o bajo la influencia de drogas, alcohol o medicamentos. Un momento de falta de atención mientras maneja las herramientas eléctricas puede provocar graves lesiones personales.
11. Utilice el equipo de protección personal. Utilice siempre protección para los ojos. Los equipos de protección, como la máscara antipolvo, el calzado de seguridad antideslizante, el casco o la protección auditiva, utilizados en condiciones adecuadas, reducirán las lesiones personales.
12. Evite el arranque involuntario. Asegúrese de que el interruptor está en la posición de apagado antes de conectarlo a la fuente de alimentación y/o al paquete de baterías, y de coger o transportar la herramienta. Transportar las herramientas eléctricas con el dedo en el interruptor o energizar las herramientas eléctricas que tienen el interruptor encendido invita a los accidentes.
13. Retire la llave de ajuste o la llave inglesa antes de encender la herramienta eléctrica. Si se deja una llave inglesa o una llave pegada a una pieza giratoria de la herramienta eléctrica, pueden producirse lesiones personales.
14. No se extienda en exceso. Mantenga el equilibrio y la estabilidad en todo momento. Esto permite un mejor control de la herramienta eléctrica en situaciones inesperadas.
15. Vístase adecuadamente. No lleve ropa suelta ni joyas. Mantenga el pelo, la ropa y los guantes alejados de las piezas móviles. La ropa suelta, las joyas o el pelo largo pueden quedar atrapados en las piezas móviles.
16. Si se proporcionan dispositivos para la conexión de instalaciones de extracción y recogida de polvo, asegúrese de que están conectados y se utilizan correctamente. El uso de la recogida de polvo puede reducir los riesgos relacionados con el polvo.
17. No permita que la familiaridad adquirida por el uso frecuente de las herramientas le permita volverse complaciente e ignorar los principios de seguridad de las herramientas. Una acción descuidada puede causar lesiones graves en una fracción de segundo.

USO Y CUIDADO DE LAS HERRAMIENTAS ELÉCTRICAS

18. No fuerce la herramienta eléctrica. Utilice la herramienta eléctrica correcta para su aplicación. La herramienta eléctrica correcta hará el trabajo mejor y más seguro a la velocidad para la que fue diseñada.
19. No utilice la herramienta eléctrica si el interruptor no la apaga. Cualquier herramienta eléctrica que no pueda ser controlada con el interruptor es peligrosa y debe ser reparada.
20. Desconecte el enchufe de la fuente de alimentación y/o retire el paquete de baterías, si es desmontable, de la herramienta eléctrica antes de realizar cualquier ajuste, cambiar los accesorios o almacenar las herramientas eléctricas. Estas medidas de seguridad preventivas reducen el riesgo de que la herramienta eléctrica se ponga en marcha accidentalmente.

ADVERTENCIAS GENERALES DE SEGURIDAD DE LA HERRAMIENTA ELÉCTRICA

21. **Guarde las herramientas eléctricas inactivas fuera del alcance de los niños y no permita que personas no familiarizadas con la herramienta eléctrica o con estas instrucciones la manejen.** Las herramientas eléctricas son peligrosas en manos de usuarios no formados.
22. **Mantenga las herramientas eléctricas y los accesorios. Compruebe que las piezas móviles no estén desalineadas o atascadas, que no haya piezas rotas o cualquier otra condición que pueda afectar al funcionamiento de la herramienta eléctrica. Si está dañada, haga reparar la herramienta eléctrica antes de utilizarla.** Muchos accidentes son causados por herramientas eléctricas mal mantenidas.
23. **Mantenga las herramientas de corte afiladas y limpias.** Las herramientas de corte bien mantenidas y con bordes de corte afilados tienen menos probabilidades de atascarse y son más fáciles de controlar.
24. **Utilice la herramienta eléctrica, los accesorios y las brocas, etc., de acuerdo con estas instrucciones, teniendo en cuenta las condiciones de trabajo y el trabajo a realizar.** El uso de la herramienta eléctrica para operaciones diferentes a las previstas podría dar lugar a una situación de peligro.
25. **Mantenga los mangos y las superficies de agarre secos, limpios y libres de aceite y grasa.** Las empuñaduras y superficies de agarre resbaladizas no permiten un manejo y control seguros de la herramienta en situaciones inesperadas.

USO Y CUIDADO DE LA HERRAMIENTA A BATERÍA

26. **Recargue sólo con el cargador especificado por el fabricante.** Un cargador que es adecuado para un tipo de paquete de baterías puede crear un riesgo de incendio cuando se utiliza con otro paquete de baterías.
27. **Utilice las herramientas eléctricas sólo con los paquetes de baterías específicamente designados.** El uso de cualquier otro paquete de baterías puede crear un riesgo de lesiones e incendio.
28. **Cuando el paquete de baterías no esté en uso, manténgalo alejado de otros objetos metálicos, como clips, monedas, llaves, clavos, tornillos u otros objetos metálicos pequeños, que puedan hacer una conexión de un terminal a otro.** Un cortocircuito entre los terminales de la batería puede causar quemaduras o un incendio.
29. **En condiciones abusivas, puede salir líquido de la batería; evite el contacto. Si se produce un contacto accidental, lávese con agua. Si el líquido entra en contacto con los ojos, busque además ayuda médica.** El líquido expulsado de la batería puede causar irritación o quemaduras.
30. **No utilice una batería o herramienta que esté dañada o modificada.** Las baterías dañadas o modificadas pueden presentar un comportamiento imprevisible que puede provocar un incendio, una explosión o un riesgo de lesiones.
31. **No exponga la batería o la herramienta al fuego o a una temperatura excesiva.** La exposición al fuego o a una temperatura superior a 130 °C puede provocar una explosión.
32. **Siga todas las instrucciones de carga y no cargue el pack de baterías o la herramienta fuera del rango de temperatura especificado en las instrucciones.** La carga inadecuada o a temperaturas fuera del rango especificado puede dañar la batería y aumentar el riesgo de incendio.

SERVICIO

33. **Encargue el mantenimiento de su herramienta eléctrica a un técnico cualificado que utilice únicamente piezas de recambio idénticas.** Esto garantizará que se mantenga la seguridad de la herramienta eléctrica.
34. **No repare nunca las baterías dañadas.** El mantenimiento de los conjuntos de baterías sólo debe ser realizado por el fabricante o por proveedores de servicios autorizados.
- 35.

Advertencias de Seguridad de La Clavadora

1. **Asuma siempre que la herramienta contiene elementos de fijación.** El manejo descuidado de la clavadora puede provocar el disparo inesperado de los elementos de fijación y lesiones personales.
2. **No apunte la herramienta hacia usted o hacia alguien que esté cerca.** El disparo inesperado descargará el sujetador causando una lesión.
3. **No accione la herramienta a menos que esté firmemente colocada contra la pieza de trabajo.** Si la herramienta no está en contacto con la pieza de trabajo, la fijación puede desviarse de su objetivo.
4. **Desconecte la herramienta de la fuente de alimentación cuando la fijación se atasque en la herramienta.** Mientras se retira una fijación atascada, la clavadora puede activarse accidentalmente si está energizada.
5. **Tenga cuidado al retirar una fijación atascada.** El mecanismo puede estar bajo compresión y la fijación puede ser descargada con fuerza mientras se intenta liberar una condición de atasco.
6. **No utilice esta clavadora para fijar cables eléctricos.** No está diseñada para la instalación de cables eléctricos y puede dañar el aislamiento de los mismos, provocando así una descarga eléctrica o peligro de incendio.
7. **Utilice protectores para los oídos.** La exposición al ruido puede causar pérdida de audición.
8. **Sujete la herramienta eléctrica por las superficies de agarre aisladas, cuando realice una operación en la que el sujetador pueda entrar en contacto con cableado oculto.** Las fijaciones que entran en contacto con un cable "vivo" pueden hacer que las partes metálicas expuestas de la herramienta eléctrica estén "vivas" y podrían provocar una descarga eléctrica al operario.
9. **No utilice la herramienta eléctrica en lugares donde la temperatura ambiente pueda alcanzar los 4°C (39,2°F) o superar los 40°C (105°F).**
10. **Un cortocircuito en la batería puede provocar un gran flujo de corriente, sobrecalentamiento, posibles quemaduras e incluso una avería.**
 - No toque los terminales con ningún material conductor.
 - Evite guardar el cartucho de la batería en un recipiente con otros objetos metálicos como clavos, monedas, etc.
 - No exponga el cartucho de la batería al agua o a la lluvia.
11. **La carga consecutiva puede provocar un sobrecalentamiento.** Si necesita recargar las baterías consecutivamente, espere unos 15 minutos para que el cargador se enfríe.

Advertencias de Seguridad Adicionales



Para evitar lesiones oculares, utilice siempre gafas de seguridad EN166 con protectores laterales rígidos de plástico duro fijados permanentemente. Asegúrese de que todas las personas que se encuentren en su área de trabajo lleven el mismo tipo de gafas de seguridad.



PELIGRO

La herramienta Fusion está cargada de aire comprimido en una cámara sellada. Antes de cualquier servicio o reparación, libere la carga de gas presurizado.

El aire presurizado debe ser liberado antes del servicio. Los componentes principales, como el conjunto pistón/accionador, la caja de cambios, el tope del pistón y el cuerpo de la guía, forman parte del conjunto de accionamiento.

La manipulación deliberada del conjunto de accionamiento puede dar lugar a la liberación del conductor.

Cualquier reparación o mejora que requiera el acceso a la cámara de presión debe ser realizada por un distribuidor o centro de servicio autorizado de Senco.

Desconecte la herramienta de la batería cuando:

- Fuera de la supervisión o control del operador.
- Realice tareas de mantenimiento o reparación
- Despejar un atasco
- Trasladando la herramienta a una nueva ubicación
- Ajustar la profundidad de accionamiento

Con la batería desconectada, realice una inspección diaria para asegurar el libre movimiento del elemento de contacto de la pieza de trabajo y del gatillo. No utilice la herramienta si el elemento de contacto de la pieza de trabajo o el gatillo se atascan o se atascan.

Retire siempre el dedo del gatillo cuando no esté accionando elementos de fijación. Nunca lleve la herramienta con el dedo sobre o debajo del gatillo. La herramienta expulsará una fijación si el elemento de contacto de la pieza de trabajo se golpea y se aprieta el gatillo.

Aplique los elementos de fijación sólo en la superficie de trabajo; nunca en materiales demasiado duros para penetrarlos.

No coloque las fijaciones encima de otras fijaciones o con la herramienta en un ángulo demasiado pronunciado; las fijaciones pueden rebotar y herir a alguien.

Al utilizar la herramienta, hay que tener cuidado por la posibilidad de que la herramienta retroceda después de clavar un elemento de fijación. Si se permite involuntariamente que el elemento de contacto de la pieza de trabajo vuelva a entrar en contacto con la superficie de trabajo después de un retroceso, se puede clavar una fijación no deseada. Por lo tanto, permita que la herramienta retroceda completamente fuera de la superficie de trabajo después de que se haya colocado una fijación para evitar esta situación. No empuje el elemento de contacto de la pieza en la superficie de trabajo hasta que se desee una segunda fijación.

Revise las opciones de accionamiento.

No coloque las fijaciones cerca del borde de la superficie de trabajo. La pieza de trabajo podría partirse y el elemento de fijación podría volar o rebotar y golpear a alguien.

No utilice nunca ninguna parte de la herramienta (por ejemplo, la tapa o el cuerpo principal) como martillo. La herramienta puede activarse o dañarse y provocar una situación insegura.

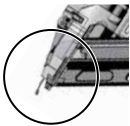

Mantenga las manos y otras partes del cuerpo alejadas de la zona indicada en el círculo para evitar posibles lesiones durante el funcionamiento.

MODELO 200000 (SINCLAVE O SINCLAVE)
 Instrucciones de usuario
 Artículo Senco Control
 Reservados todos los derechos. No se permite la explotación económica ni la transformación de esta obra. Queda permitida la impresión en su totalidad.



No utilice la herramienta sin la etiqueta de peligro en la misma. Si la etiqueta falta, está dañada o es ilegible, póngase en contacto con su representante de SENCO para obtener una nueva etiqueta sin coste alguno.

ADVERTENCIAS DE SEGURIDAD

ADVERTENCIA Uso de La Herramienta



Lea y comprenda las etiquetas y el manual de la herramienta. El incumplimiento de las advertencias puede provocar la MUERTE o LESIONES GRAVES.



Los operadores y otras personas en el área de trabajo DEBEN usar gafas de seguridad con protectores laterales.



Mantenga los dedos alejados del gatillo cuando no esté accionando elementos de fijación, para evitar disparos accidentales. La elección del método de disparo es importante. Consulte la página 84 para conocer las opciones de disparo.



Nunca apunte la herramienta hacia usted o hacia otras personas en el área de trabajo.

Apunte siempre hacia otro lado cuando conecte la batería.

No modifique ni retire el gatillo o el seguro.

Las herramientas no deben ser modificadas sin la aprobación por escrito del fabricante.

Utilice abrazaderas u otros medios prácticos para asegurar y apoyar la pieza de trabajo en una plataforma estable. Sujetar el trabajo con la mano o contra el cuerpo es inestable y puede provocar la pérdida de control.

Uso de La Batería



CARGADOR

VB0157	EJ
VB0158	AU
VB0159	UK

NORMAS DE SEGURIDAD ADICIONALES PARA EL CARGADOR Y EL CARTUCHO DE LA BATERÍA

GUARDE ESTAS INSTRUCCIONES

Este manual contiene importantes instrucciones de seguridad y funcionamiento de los cargadores de baterías SENCO.

Antes de utilizar un cargador de baterías SENCO, lea todas las instrucciones y las marcas de precaución en el cargador de baterías y en la batería.



Batería	VB0213
Capacidad nominal	2.0Ahr
Química	Li-Ion
Número de celdas	5
Tensión	18V

No exponga el cargador al agua, la lluvia o la nieve. Utilícelo en interiores.

El uso de un accesorio no recomendado o vendido por el fabricante del cargador de baterías puede provocar un riesgo de incendio, descarga eléctrica o lesiones a las personas.

Para reducir el riesgo de daños en el enchufe y el cable eléctrico, tire del enchufe en lugar del cable cuando desconecte el cargador.

Asegúrese de que el cable esté ubicado de manera que no sea pisado, ni se tropiece con él, ni esté sometido a ningún otro tipo de daño o tensión.

ADVERTENCIAS DE SEGURIDAD SOBRE LA BATERÍA Y EL CARGADOR

Longitud del cable (metros)			
7.5	15	30	45
16	16	16	14
Tamaño AWG del cable			

TAMAÑO MÍNIMO DE AWG RECOMENDADO PARA LOS CABLES DE EXTENSIÓN DE LOS CARGADORES DE BATERÍAS

No se debe utilizar un cable de extensión a menos que sea absolutamente necesario. El uso de un cable de extensión inadecuado puede provocar un riesgo de incendio y de descarga eléctrica.

Si es necesario utilizar un cable alargador, asegúrese de que

- Que las clavijas del enchufe del alargador sean del mismo número, tamaño y forma que las del enchufe del cargador;
- Que el cable alargador esté correctamente cableado y en buenas condiciones eléctricas; y
- Que el tamaño del cable es al menos tan grande como el especificado en la tabla.

No utilice el cargador con un cable o enchufe dañado. Si está dañado, hágalo cambiar inmediatamente por un técnico cualificado.

No utilice el cargador si ha recibido un golpe fuerte, se ha caído o se ha dañado de alguna manera; llévelo a un Centro de Servicio Autorizado de SENCO.

No desmonte el cargador ni el cartucho de la batería; llévelo a un Centro de Servicio Autorizado SENCO cuando se requiera servicio o reparación. Un montaje incorrecto puede suponer un riesgo de descarga eléctrica o de incendio.

Para reducir el riesgo de descarga eléctrica, desenchufe el cargador de la toma de corriente antes de realizar cualquier tarea de mantenimiento o limpieza.



No cargue el cartucho de la batería cuando la temperatura sea inferior a 0°C (32°F) o superior a 40°C (104°F).

No intente utilizar un transformador elevador, un generador de motor o un receptáculo de corriente continua.

No recargue baterías no recargables.

No permita que nada cubra u obstruya los orificios de ventilación del cargador.

No almacene la herramienta y el cartucho de batería en lugares donde la temperatura pueda alcanzar o superar los 45°C (113°F).

Almacene los paquetes de baterías con un 30-50% de carga.

Cargue el paquete de baterías cada 6 meses.

No incinere el cartucho de la batería aunque esté muy dañado o esté completamente desgastado. El cartucho de batería puede explotar en un incendio.

Nunca intente conectar dos (2) cargadores juntos.

ADVERTENCIA

Para reducir el riesgo de incendio, de lesiones personales y de daños en el producto debido a un cortocircuito, no sumerja nunca la herramienta, el paquete de baterías o el cargador en fluidos ni permita que un fluido fluya dentro de ellos.

Los fluidos corrosivos o conductores, como el agua de mar, ciertos productos químicos industriales y la lejía o los productos que la contienen, etc., pueden provocar un cortocircuito.

Este aparato no está destinado a ser utilizado por niños pequeños o personas enfermas, a menos que sean supervisados adecuadamente por una persona responsable para garantizar que no jueguen con el aparato.

Este aparato no está destinado a ser utilizado por personas (incluidos los niños) con capacidades físicas, sensoriales o mentales reducidas, o con falta de experiencia y conocimientos, a menos que hayan recibido supervisión o instrucciones sobre el uso del aparato por parte de una persona responsable de su seguridad. Los niños deben ser supervisados para garantizar que no jueguen con el aparato.

Para obtener más información, formación sobre seguridad, materiales y programas, visite el sitio web www.senco.eu

Funcionamiento (F-15XP)

ES

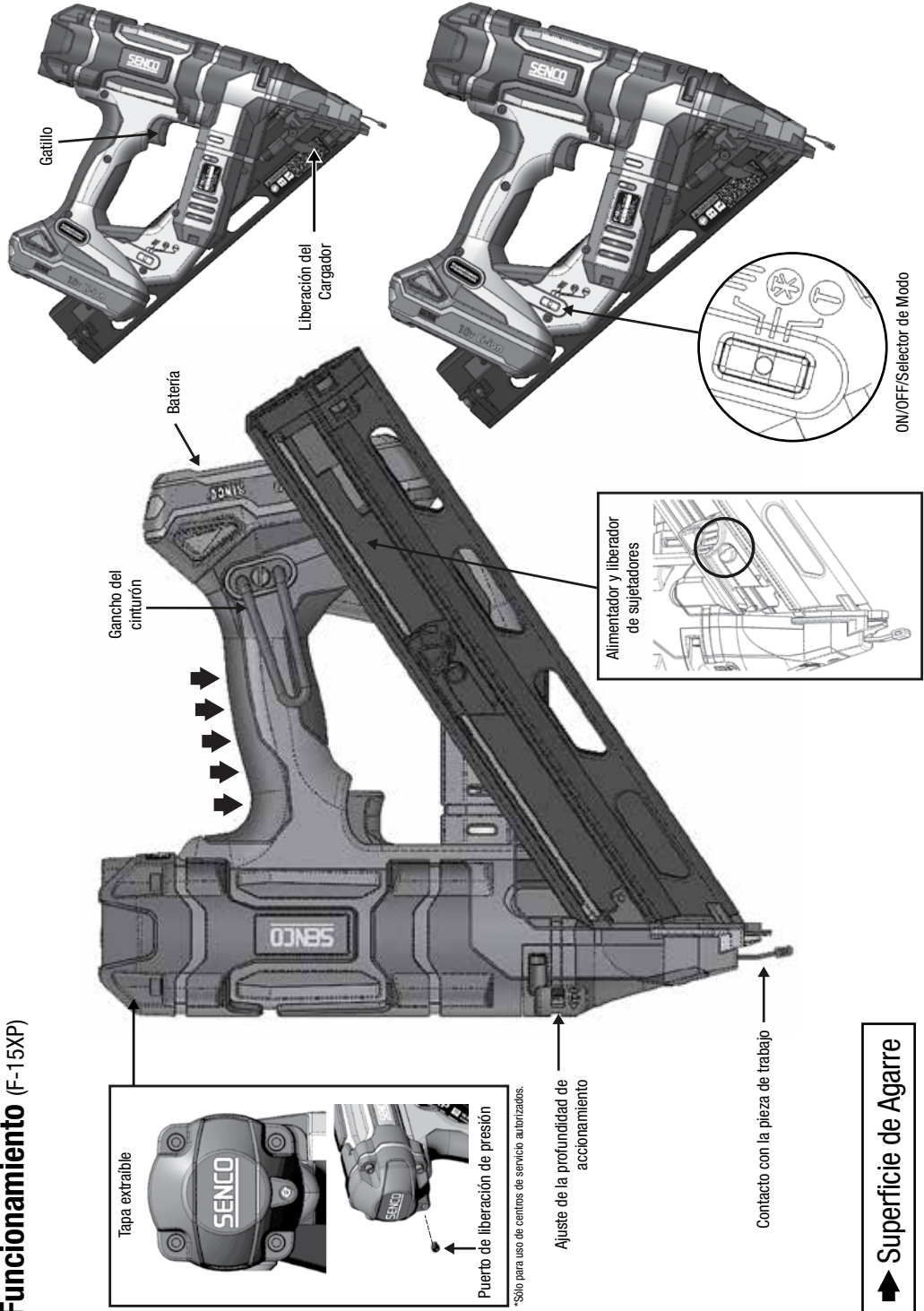

Gatillo

Liberación del Cargador

Batería

Gancho del cinturón

Alimentador y liberador de sujetadores

ON/OFF/Selector de Modo

Tapa extraíble

Puerto de liberación de presión

*Solo para uso de centros de servicio autorizados.

Ajuste de la profundidad de accionamiento

Contacto con la pieza de trabajo

➔ Superficie de Agarre

Funcionamiento (F-16XP and F-18XP)

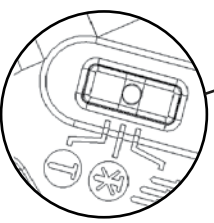
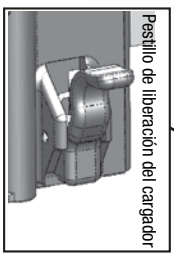
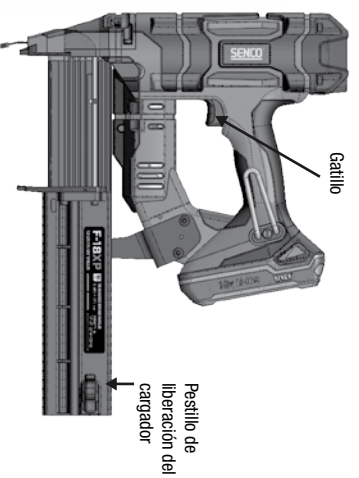

FUNCIONAMIENTO DE LA HERRAMIENTA

	<p>CARGA DE LA HERRAMIENTA, F-15XP</p> <p>Inserte la tira de clavos en la parte posterior del cargador.</p> <ul style="list-style-type: none"> Utilizar sólo clavos originales SENCOR (ver Especificaciones de los clavos). No cargue con el contacto de la pieza (elemento de seguridad) o el gatillo presionado. Tirar de la zapa del alimentador hacia atrás
----------------------------------------------------------------------------------	------------------------------------------------------------------------------------------------------------------------------------------------------------------------------------------------------------------------------------------------------------------------------------------------------------------------------------------------------------------------------------------------

DESCARGAR LA HERRAMIENTA F-15XP:

Pulsar el botón de la zapa del alimentador para liberar el alimentador de la banda. Tire de la tira de fijación hacia fuera pasando por el retenedor de clavos de chapa.

	<p>CARGAR LA HERRAMIENTA, F-16XP Y F-18XP</p> <p>Abrir el cargador mediante el pestillo trasero.</p> <p>Colocar la fijación original en el cargador con la punta del clavo contra la parte inferior del carril.</p> <p>Empuje el cargador hacia delante hasta que se oiga un "clic".</p> <p>Para descargarlo, abra el cargador por el pestillo trasero.</p>
----------------------------------------------------------------------------------	--------------------------------------------------------------------------------------------------------------------------------------------------------------------------------------------------------------------------------------------------------------------------------------------------------------------------------------------------------------------

Funcionamiento de La Herramienta

Lea la sección titulada "Advertencias de seguridad" antes de utilizar la herramienta.

Para obtener los mejores resultados, cargue la batería nueva antes de usarla. (ver "Para Cargar La Batería" en la página 87).

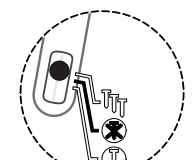
<p>LED indicador ON</p> 	<p>La herramienta debe estar apagada cuando no se utilice. Mantenga pulsado cualquiera de los lados del interruptor selector durante 1 segundo para apagar la herramienta. Si se deja encendida, la herramienta se apagará automáticamente después de 34 minutos.</p>
------------------------------------------------------------------------------------------------------------------	-----------------------------------------------------------------------------------------------------------------------------------------------------------------------------------------------------------------------------------------------------------------------

Todas las herramientas Fusion están equipadas con un sistema de activación selectiva. Esto permite al usuario elegir entre los siguientes modos de funcionamiento:

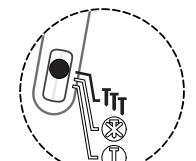
<p>LED indicador ON-parpadeante</p> 	<p>Actuación por contacto</p> <p>Al pulsar el lado del interruptor selector hacia el símbolo T (como se muestra) durante 0,5 segundos, la herramienta se encenderá en modo de actuación por contacto. Esto se indica mediante el parpadeo del LED verde del interruptor selector.</p>
-------------------------------------------------------------------------------------------------------------------------------	-----------------------------------------------------------------------------------------------------------------------------------------------------------------------------------------------------------------------------------------------------------------------------------------------------

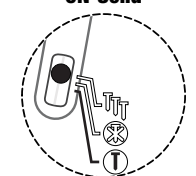
<p>LED indicador ON-Solid</p> 	<p>Secuencial</p> <p>Al pulsar el lado del interruptor selector hacia el símbolo T (como se muestra) durante 0,5 segundos, la herramienta se encenderá en modo secuencial. Esto se indica mediante el LED verde fijo del interruptor selector.</p>
------------------------------------------------------------------------------------------------------------------------	------------------------------------------------------------------------------------------------------------------------------------------------------------------------------------------------------------------------------------------------------------------

En el modo de "accionamiento por contacto", los clavos pueden ser accionados de dos maneras:

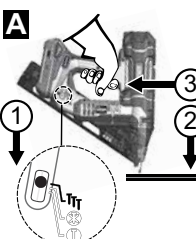
<p>A</p> 	<p>El primer modo:</p> <ol style="list-style-type: none"> Pulse el lado T del selector durante 0,5 segundos. Esto se indicará mediante el parpadeo del LED verde del interruptor selector. Presione el elemento de contacto de la pieza (de seguridad) contra la superficie de trabajo. Apriete el gatillo y la fijación será accionada.
---------------------------------------------------------------------------------------------------	-----------------------------------------------------------------------------------------------------------------------------------------------------------------------------------------------------------------------------------------------------------------------------------------------------------------------------------------------------------------------------------------

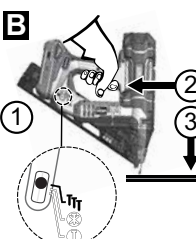
<p>B</p> 	<p>La segunda forma:</p> <ol style="list-style-type: none"> Pulse el lado T del interruptor selector durante 0,5 segundos. Esto se indicará con el parpadeo del LED verde del selector. Apriete el gatillo. Presione el elemento de contacto de la pieza contra la superficie de trabajo y accione una fijación. <p>Este modo de funcionamiento es el preferido cuando se desea una alta producción y una rápida colocación de las fijaciones.</p>
---------------------------------------------------------------------------------------------------	---------------------------------------------------------------------------------------------------------------------------------------------------------------------------------------------------------------------------------------------------------------------------------------------------------------------------------------------------------------------------------------------------------------------------------------------------------------------------------------------------

En el modo de "actuación secuencial", los clavos sólo se pueden clavar en un sentido:

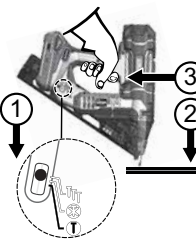
	<ol style="list-style-type: none"> Pulse el lado T del selector durante 0,5 segundos. Esto se indicará con el LED verde fijo del selector. Coloque el elemento de contacto de la pieza (seguridad) contra la superficie de trabajo y presione el seguro. Apriete el gatillo para encender el motor y accionar una sola fijación. <p>Este modo de funcionamiento es útil cuando se requiere una colocación precisa de la fijación.</p>
-------------------------------------------------------------------------------------	-------------------------------------------------------------------------------------------------------------------------------------------------------------------------------------------------------------------------------------------------------------------------------------------------------------------------------------------------------------------------------------------------------------------------------------------------------------------------------

	<p>La clavadora Fusion puede detectar un atasco. El indicador de advertencia en el interruptor selector parpadeará en rojo.</p>
-------------------------------------------------------------------------------------	---------------------------------------------------------------------------------------------------------------------------------



Esta herramienta está equipada con un indicador luminoso en el interruptor ON/OFF/MODE. Consulte la página 84 para obtener instrucciones detalladas.

Nota:

Cuando la herramienta está en el modo secuencial, no se puede accionar una fijación apretando el gatillo antes de activar el elemento de contacto de la pieza de trabajo.

Si el contacto de la pieza de trabajo se activa durante más de 10 segundos, el contacto de la pieza de trabajo debe ser liberado para comenzar de nuevo.

Cuando la herramienta está en modo de accionamiento por contacto, si el operario mantiene el gatillo apretado durante más de 3 segundos, la luz se apagará y deberá soltar el gatillo para volver a empezar.

No seleccione el modo de accionamiento por contacto cuando trabaje en andamios, escaleras o plataformas en las que pueda necesitar mover la posición de su cuerpo. Seleccione el modo secuencial para reducir la posibilidad de que usted u otras personas se lesionen.

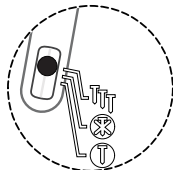

Esta herramienta está equipada con una luz multiuso en el interruptor de modo. La luz del sensor de modo indicará que los controles electrónicos están activados, qué modo de funcionamiento se ha seleccionado, si se ha detectado un atasco y cuándo la batería requiere una recarga completa.

Luz verde fija o intermitente

Indica que la herramienta está energizada y lista para funcionar. Si la luz no se enciende, mire para asegurarse de que el gatillo o el elemento de contacto de trabajo se mueven libremente y no están en la posición activada.

Luz roja fija

Indica que la herramienta ha detectado un error.

Batería baja. Por lo general, la batería detectará primero la condición y apagará la herramienta. Recargue la batería o sustitúyala por una recién cargada para continuar. Si la herramienta ha detectado esta condición primero, normalmente se debe a un uso extremo sostenido. Sustituya la batería por otra totalmente cargada.

La herramienta ha detectado un problema de sincronización. Esto puede deberse a una baja presión de carga, a una aplicación que requiere una energía de accionamiento superior a la capacidad de las herramientas, a una conexión de la batería floja o a componentes rotos. Vuelva a colocar la batería o sustitúyala por otra recién cargada. Si esto no soluciona el problema, consulte la guía de solución de problemas o póngase en contacto con un centro de servicio autorizado.

Luz roja intermitente

Indica un atasco de la fijación.

La herramienta detecta un atasco que suele deberse a un clavo deformado atascado en la trayectoria del conductor.

Retire la batería de la herramienta, vuelva a insertar la batería y encienda la herramienta.

Si la herramienta no vuelve a funcionar normalmente, vaya al siguiente paso.

retire la batería

Descargue todas las fijaciones restantes en el cargador. Asegúrese de que también se retira cualquier elemento de fijación suelto de la tira.

Retire el cargador (F-15XP) o acceda a la fijación atascada a través del cargador abierto (F-16XP, F-18XP).

Retire con cuidado el cierre atascado.

Vuelva a montar el cargador.

Conecte la batería cargada a la herramienta.

Cargue los clavos en el cargador.



Reanudar el funcionamiento normal.



Si no se puede retirar el clavo atascado, lleve la herramienta a un centro de servicio autorizado donde puedan retirar el clavo dañado. Recuerde que la herramienta Fusion contiene aire a presión en todo momento, incluso cuando la batería está extraída.

FUNCIONAMIENTO DE LA HERRAMIENTA

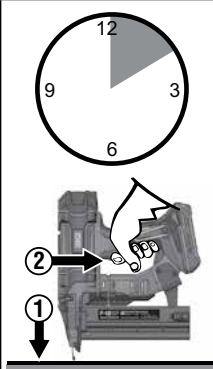
ES

	<p>Esta herramienta está equipada con una función electrónica de "Tiempo de espera". Esta herramienta se desactivará temporalmente bajo cualquiera de las siguientes condiciones:</p> <ol style="list-style-type: none"> 1. El elemento de contacto de la pieza de trabajo es presionado contra la pieza de trabajo, pero el gatillo no es presionado en aproximadamente 10 segundos. 2. Se presiona el gatillo, pero el elemento de contacto de la pieza de trabajo no se presiona en aproximadamente 3 segundos. (Sólo en el modo de accionamiento por contacto). <ul style="list-style-type: none"> • Simplemente suelte el gatillo y libere el elemento de contacto de la pieza de trabajo para reanudar el funcionamiento normal.
	<p>La herramienta está equipada con un bloqueo de la última fijación. La herramienta no disparará las últimas 3-6 fijaciones en la herramienta angular F-15XP. Las herramientas F-16XP y F-18XP están diseñadas para dejar de disparar después de la última fijación. Esta característica evita el desgaste innecesario de la herramienta y evita que la punta del destornillador estropee la pieza de trabajo. Cuando la herramienta se bloquee, cargue una tira adicional y continúe. No es necesario retirar las fijaciones restantes del cargador.</p>
	<p>Esta herramienta está equipada con una luz de doble propósito en el puente. La luz indicará que los controles electrónicos están activados, a la vez que proporciona iluminación de la pieza de trabajo en situaciones de poca luz. La luz parpadeará tres veces cuando el interruptor selector se cambie a accionamiento secuencial o de contacto. Esto permite al usuario saber que la herramienta está lista para disparar una fijación. La luz permanecerá encendida durante diez segundos cuando se apriete el gatillo o se presione el elemento de contacto de trabajo.</p>

	<p>Esta herramienta está equipada con un dial de profundidad de disparo. Al girar el dial hacia la derecha se avelanará la fijación, al girar el dial hacia la izquierda se dejará la fijación hacia arriba o elevada. Introduzca un tornillo en un trozo de madera para comprobar la profundidad.</p> <p>Al girar el dial en la dirección mostrada en la imagen, el tornillo se clavará más profundamente en la madera.</p>
	
<p>Esta herramienta está equipada con un gancho de cinturón ajustable de 6 posiciones para operadores diestros y zurdos. El gancho sostiene la herramienta de forma segura cuando se cuelga de viguetas y vigas.</p> <p>Gire el botón moleteado para ajustar la apertura o para cambiar del lado derecho al izquierdo. Mueva la tapa de plástico negra hacia el lado alternativo para completar el montaje.</p>	
	<p>Siempre que sea posible, sujete la herramienta en ángulo recto con respecto a la superficie de trabajo.</p>
<p>Indicador LED ON</p> 	<p>Apague siempre la herramienta antes de guardarla. Como característica de protección adicional, la herramienta se apagará automáticamente 34 minutos después de la última activación.</p> <p>Si se produce un atasco de clavos, la luz roja del selector de modo parpadeará en rojo. La herramienta intentará recuperarse después de retirar la batería y restablecerla.</p> <p>Si el atasco es grave, la cuchilla del conductor se bloqueará por diseño y la luz roja intermitente no desaparecerá. Póngase en contacto con un centro de servicio autorizado.</p>

	<p>Si se produce un atasco menor de la fijación:</p> <p>Apague la herramienta presionando el interruptor selector hacia cualquiera de los símbolos de modo durante aproximadamente 1 segundo, luego retire la batería.</p> <p>Inserte la batería y vuelva a encender la herramienta mediante el interruptor selector de modo. La herramienta intentará recuperarse.</p> <p>En caso de que se produzca un atasco grave de las fijaciones:</p> <p>Apague la herramienta presionando el interruptor selector hacia cualquiera de los símbolos de modo durante aproximadamente 1 segundo, luego retire la batería.</p> <p>Retire las fijaciones del cargador.</p> <p>Utilice gafas de seguridad cuando retire el cargador.</p>
	<p>Apunte la nariz de la herramienta lejos de sí mismo y de los demás. Siga las instrucciones de descarga para retirar las fijaciones del cargador. Retire el cargador (F-15XP) o mantenga el cargador abierto (F-16XP y F-18XP).</p> <p>⚠ Recuerde. La herramienta Fusión está cargada con aire comprimido en una cámara sellada de fábrica.</p> <p>No empuje el conductor con ninguna fuerza ni utilice un martillo para golpear el conductor mientras esté visible.</p>
	<p>Retire la fijación atascada con un alicate o un destornillador.</p> <p>No manipule el conjunto del accionamiento.</p> <p>Vuelva a colocar el cargador o cierre el cargador.</p> <p>Inserte la batería y vuelva a encender la herramienta mediante el interruptor de selección de modo. La herramienta intentará recuperarse.</p> <p>Si la herramienta vuelve a indicar un atasco mediante la luz roja, devuelva la herramienta al centro de servicio autorizado para que la evalúen</p>

PARA CARGAR LA BATERÍA

Coloque el paquete de baterías en el cargador. Presione hacia abajo el paquete de baterías. Cuando el paquete de baterías esté conectado, se encenderá la luz roja. Cuando el paquete de baterías esté cargado al 80%, la luz roja permanecerá encendida y la luz verde parpadeará. Cuando el paquete de baterías esté completamente cargado, la luz roja se apagará y la luz verde se encenderá.



La luz roja y verde que parpadea indica que la batería está defectuosa. **Devuelva el paquete de baterías a su Centro de Servicio Autorizado SENCÓ más cercano para su inspección o reemplazo.** El color rojo fijo indica que la batería se está cargando.

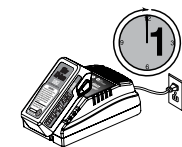

Después de un uso normal, se requieren 45 minutos de tiempo de carga para estar completamente cargada. Se requiere un tiempo máximo de carga de 1 hora para recargar un paquete de baterías completamente descargado. La carga de mantenimiento se indica cuando la luz roja se apaga mientras la luz verde parpadea.



El paquete de baterías se calentará ligeramente al tacto durante la carga. Esto es normal y no indica ningún problema.

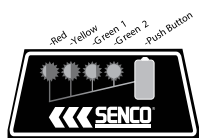

La batería está construida con 4 luces LED incorporadas en un panel en el paquete de baterías. Estos 4 LEDs revelan el estado de carga e indican posibles problemas dentro del paquete de baterías.

Estado de carga:





Presione el botón verde elevado en el paquete de baterías para comprobar la carga.

Rojo parpadeante = 0-15% de carga
 Rojo encendido = 16-25% de carga
 Rojo y amarillo encendidos = 26-50% de carga
 Rojo, amarillo y verde encendidos = 51-75% de carga
 Todo encendido = 76-100% de carga



Consejos para mantener la vida útil máxima:



Cargue la batería antes de que se descargue por completo. Detenga siempre el funcionamiento de la herramienta y cargue la batería cuando note que tiene menos potencia. Nunca recargue una batería completamente cargada. La sobrecarga acorta la vida útil de la batería. Cargue cada 4-6 meses.

Referencia de La Etiqueta Del Cargador de Baterías

MODO	ICONO DE LA ETIQUETA DEL CARGADOR	¿SE HA INSERTADO EL PAQUETE DE BATERÍAS?	LUZ ROJA/ LUZ VERDE
En espera	----	No	APAGADO / OFF
Evaluar	Evaluando / ACTIVA	Sí	FLASH / OFF
Cargando		Sí	ON / OFF
Carga al 80%		Sí	ON / FLASH
Carga completa		Sí	OFF / ON
Mantenimiento	----	Sí	OFF / FLASH
Defectuoso		Sí	FLASH / FLASH

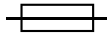
SÍMBOLOS DEL CARGADOR

SÍMBOLO	SEÑAL
	Doble Aislamiento Clase II
	PRECAUCIÓN: Alta tensión
	Fusible de retardo

SÍMBOLO	SEÑAL
	No exponga el cargador al agua, la lluvia o la nieve. Utilizar en interiores. Esta herramienta sólo es adecuada para su uso en interiores. No exponga nunca la herramienta a la lluvia.
	No quemé ni incinere los paquetes de baterías. Esto puede provocar explosiones.
	No sumerja la batería en el agua. No exponga la batería a la lluvia.



ELIMINACIÓN DE PILAS

- Para preservar los recursos naturales, por favor, recicle o deseché adecuadamente. Este producto contiene Li-Ion. Las leyes locales, estatales o federales pueden prohibir la eliminación de las baterías de iones de litio en la basura ordinaria.
- Pregunte a la autoridad local de residuos para obtener información sobre las opciones de reciclaje y/o eliminación disponibles.
- No elimine las herramientas eléctricas junto con los residuos domésticos. En cumplimiento de la Directiva Europea 2002/96/CE sobre residuos de aparatos eléctricos y su aplicación de acuerdo con la legislación nacional, las herramientas eléctricas que hayan llegado al final de su vida útil deben recogerse por separado y devolverse a una instalación de reciclaje compatible con el medio ambiente.

TRANSPORTE DE LA BATERÍA

- Asegúrese de que los terminales de contacto de la batería están protegidos y aislados para evitar un cortocircuito.
- Asegúrese de que el paquete de baterías está asegurado para que no se mueva dentro del embalaje.
- NO transporte baterías agrietadas o con fugas.

Mantenimiento

Lea la sección titulada "Advertencias de seguridad" antes de realizar el mantenimiento de la herramienta.

1. Con la batería extraída, realice una inspección diaria para asegurarse de que el contacto con la pieza de trabajo y el gatillo se mueven libremente. No utilice la herramienta si el contacto de la pieza de trabajo o el gatillo se pegan o se atascan.
2. No es necesario lubricar el sistema de alimentación. NO LUBRIQUE.
3. Limpie la herramienta diariamente e inspeccione el desgaste, especialmente el contacto con la pieza de trabajo. Reemplace si es necesario.

ADVERTENCIA

Las reparaciones distintas a las aquí descritas deben ser realizadas únicamente por personal capacitado y calificado.

Accesorios

SENCO ofrece una línea completa de accesorios para sus herramientas SENC0, incluyendo

- Batería
- Gancho para el cinturón
- Cargador de batería
- Gafas de seguridad
- Estuche

Si desea más información o un catálogo completo e ilustrado de los accesorios SENC0, pregunte a su representante

Especificaciones de Sujetadores

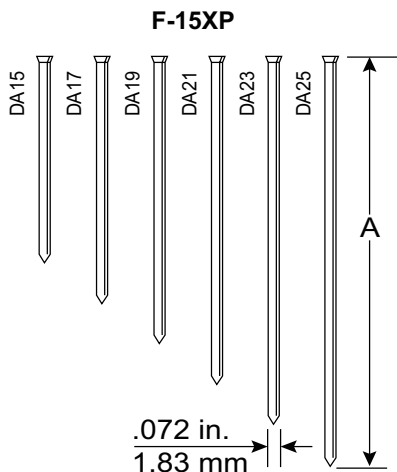

Código	A	
	pulgadas	mm
DA15	1 1/4	32
DA17	1 1/2	38
DA19	1 3/4	44
DA21	2	50
DA23	2 1/4	57
DA25	2 1/2	64

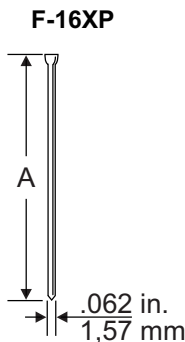

Código	A	
	pulgadas	mm
M001000	3/4	19
M001001	1	25
M001002	1 1/4	32
M001003	1 1/2	38
M001004	1 3/4	44
M001005	2	50
M001007	2 1/2	65

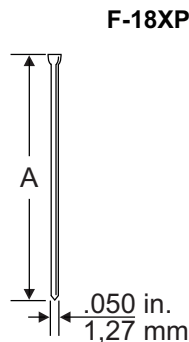

Código	A	
	pulgadas	mm
AX10	5/8	16
AX11	3/4	19
AX13	1	25
AX15	1 1/4	32
AX16	1 3/8	35
AX17	1 1/2	38
AX18	1 5/8	41
AX19	1 3/4	45
AX21	2	50
AX22	2 1/8	55

Especificaciones Técnicas

	F-15XP	F-16XP	F-18XP
Tensión	18 volts Li-ion	18 volts Li-ion	18 volts Li-ion
Peso con batería	6.8 lbs. (3.1 kg)	6.7 lbs. (3.1 kg)	6.6 lbs. (3.0 kg)
Altura	12.5" (31.8 cm)	12.4" (31.5 cm)	12.5" (31.6 cm)
Longitud	12.6" (32.0 cm)	11.6" (29.4 cm)	10.2" (25.6 cm)
Anchura	135 mm	85 mm	85 mm
Tiempo de recarga	45 minutos	45 minutos	45 minutos
Ritmo de accionamiento recomendado	500/Hora	500/Hora	500/Hora
Capacidad de fijación	110 Cal. 15 Nails	110 Cal. 15 Nails	110 Cal. 18 Nails
Rango de sujeción	.75" - 2.50" de longitud	1.25" - 2.50" de longitud	.62" - 2.12" de longitud
Indicador luminoso	Estado de la batería, temperatura de la herramienta, mantenimiento, atasco		
Ángulo de intercalación	34°	0°	0°

Información Sobre Ruido/Vibración

Medido según EN60745-1: 2009 + A11: 2020 y EN60745-2-16: 2010

	F-15XP	F-16XP	F-18XP
Nivel de potencia acústica (incertidumbre K=3dBa) Lw	93.80 dB(A)	92.69 dB(A)	92.78 dB(A)
Nivel de presión sonora (incertidumbre K=3dBa) Lp	82.80 dB(A)	81.69 dB(A)	81.78 dB(A)
Nivel de vibración total (emisión ah)	3.16 m/s ²	3.37 m/s ²	3.55 m/s ²
Nivel de vibración total (incertidumbre K)	1.5 m/s ²	1.5 m/s ²	1.5 m/s ²

Notas: El total de vibraciones declarado se ha medido de acuerdo con un método de ensayo estándar y puede utilizarse para comparar una herramienta con otra.

El valor total de vibraciones declarado también puede utilizarse en una evaluación preliminar de la exposición.

Advertencia: La emisión de vibraciones durante el uso real de la herramienta eléctrica puede diferir del valor total declarado en función de las formas de uso de la herramienta.

Deben determinarse medidas de seguridad para proteger al operario que se basen en una estimación de la exposición en las condiciones reales de uso (teniendo en cuenta todas las partes del ciclo de funcionamiento, como los momentos en que la herramienta está apagada y cuando funciona en vacío, además del tiempo de activación).

Solución de Problemas

Problema/Síntoma	Causa Probable	Acción Correctiva
Al pulsar el interruptor de modo no se enciende la luz verde.	Compruebe la batería.	Desmonte y vuelva a montarlos.
	La placa de circuito impreso no está energizada.	Compruebe que el gatillo y el contacto se mueven libremente.
		Seleccione el selector de modo.
	Componentes electrónicos dañados.	Devuélvalo a un centro de servicio autorizado.
Luz roja encendida.	Batería baja.	Recargue o sustituya la batería.
		Compruebe la conexión de la batería en la herramienta.

SOLUCIÓN DE PROBLEMAS

Problema/Síntoma	Causa Probable	Acción Correctiva
Luz roja parpadeante.	Atasco de tornillos.	Retire la batería y vuelva a ponerla en marcha.
		La herramienta intentará recuperarse.
		Retire la batería de nuevo.
		Compruebe si el clavo está bloqueando la siguiente fijación.
		Inspeccione el cargador para ver si el clavo está doblado.
	Retire el cargador e inspeccione el cuerpo de la guía.	
	La herramienta no funciona.	Devuelva la herramienta al centro de servicio para su reparación.
Nota: si la herramienta se ha atascado y el mecanismo inicia una recuperación automática, la herramienta puede hacer una serie de chasquidos mientras reposiciona el conductor. Esto es normal.		
La herramienta no arranca o funciona lentamente.	La batería está descargada o tiene una célula muerta.	Sustituya o recargue la batería.
	El elemento de contacto de la pieza de trabajo está atascado.	Retire la batería y compruebe que el elemento de contacto de la pieza de trabajo se mueve libremente.
	El pistón de accionamiento ha fallado.	Devuelva el aparato al servicio técnico autorizado de SENCO.
	El elemento de contacto de la pieza de trabajo o el interruptor del gatillo están dañados.	Devuelva la herramienta al representante de servicio autorizado de SENCO.
La herramienta no conduce la fijación a la profundidad deseada.	Ajuste incorrecto de la profundidad de accionamiento.	Consultar el manual del operario para el ajuste adecuado.
	La herramienta no se presiona firmemente contra la pieza de trabajo.	Sujetar la herramienta firmemente en su lugar cuando se acciona la fijación.
	La aplicación del accionamiento es demasiado rígorosa.	Consulte el manual del operador para conocer las aplicaciones adecuadas.
	Pérdida de presión.	Devuelva la herramienta al servicio técnico autorizado de SENCO.
La herramienta funciona pero no acciona la fijación.	La batería está descargada o tiene una célula muerta.	Recargue o sustituya la batería por una nueva.
	El clavo se ha atascado en el cuerpo guía.	Consulte el manual del operador para ver las instrucciones de eliminación de atascos.
	El mecanismo necesita ser reparado.	Devuelva la herramienta a un representante de servicio autorizado de SENCO.
	La herramienta está sobrecalentada.	Deje que la herramienta se enfríe y coloque una batería nueva.
	La punta del destornillador no está situada por encima de la fijación.	Recargue la batería y deje que la herramienta se retraiga automáticamente.

ES

SOLUCIÓN DE PROBLEMAS

Problema/Síntoma	Causa Probable	Acción Correctiva
Avance deficiente/ atasco de la herramienta.	Acumulación de residuos en el mecanismo.	Limpiar la herramienta, limpiar el cargador o inspeccionar el muelle del alimentador.
	La punta del destornillador no está situada por encima de la fijación.	
Conductor roto o desgastado.		Devuelva la herramienta a un representante de servicio autorizado de SENCO.
La herramienta no regresa completamente.	Batería débil.	Recargue la batería y deje que la herramienta retraiga automáticamente el conductor.

Asegurando la larga vida de su herramienta de acabado sin cable

Bienvenido a la familia de productos de SENCO. SENCO aporta 50 años de compromiso con nuestros clientes y con los sistemas de fijación eléctrica. Nos dedicamos a asegurar que sus herramientas rindan al máximo, y entendemos que es importante asegurar la larga vida de sus herramientas. He aquí algunos consejos de funcionamiento y servicio.

- Empiece con las baterías completamente cargadas al principio de cada día de trabajo.
- Ajuste la profundidad de accionamiento de su herramienta SENCO para que los elementos de fijación no se accionen en exceso.
- Para maximizar la vida útil de la batería, siga las recomendaciones de almacenamiento y carga de este manual.
- Mantenga su clavadora sin cable tan limpia y libre de residuos como sea posible.
- Realice el mantenimiento de su herramienta SENCO periódicamente para asegurarse de que su herramienta es productiva y le ayuda a ganar dinero en el trabajo. Consulte la guía de servicio más abajo para conocer los intervalos de servicio recomendados.

Si su clavadora inalámbrica requiere servicio, los distribuidores de servicio de SENCO están disponibles para usted. Para conocer la ubicación más cercana a usted, visite el sitio web de SENCO (www.senco.eu).

El servicio recomendado incluye



- Comprobar el sistema eléctrico
- Comprobar el sistema de alimentación
- Comprobar la pista de accionamiento
- Añadir grasa al pistón y al conductor

Indice









Simboli	94
Descrizione Generale	95
Avvertenze Generali Sulla Sicurezza Degli Utensili Di Alimentazione	95
Sicurezza Dell'area Di Lavoro	95
Sicurezza Elettrica	95
Sicurezza Personale	95
Uso E Manutenzione Dell'elettro utensile	95
Uso E Manutenzione Della Batteria	96
Assistenza	96
Avvertenze Sulla Sicurezza della Chiodatrice	96
Ulteriori Avvisi di Sicurezza	97
Uso dello Strumento	98
Uso della Batteria	98
Funzionamento Operativo (F-15XP)	100
Funzionamento Operativo (F-16XP and F-18XP)	101
Funzionamento dell'Utensile	102
Informazioni di Riferimento Dell'etichetta del Caricabatterie	106
Simboli Del Caricabatterie	106
Smaltimento della Batteria	106
Trasporto della Batteria	106
Manutenzione	107
Accessori	107
Specifiche del Dispositivo di Fissaggio	107
Specifiche Tecniche	108
Informazioni su Rumore/Vibrazione	108
Risoluzione dei Problemi	108

SIMBOLI

Le seguenti parole e i seguenti significati dei segnali hanno come scopo quello di spiegare i livelli di rischio associati a questo prodotto.

SIMBOLI	SEGNALE	SIGNIFICATO
	PERICOLO:	Indica una situazione pericolosa che, se non evitata, comporterà morte o lesioni gravi.
	AVVERTENZA:	Indica una situazione pericolosa che, se non evitata, potrebbe risultare in morte o lesioni gravi.
	ATTENZIONE:	Indica una situazione pericolosa che, se non evitata, può causare lesioni lievi o moderate.
	AVVISO:	(Senza Simbolo di Avviso di Sicurezza) indica informazioni considerate importanti ma non correlate a una potenziale lesione (ad esempio, messaggi relativi a danni materiali).

Alcuni dei simboli seguenti potrebbero essere utilizzati su questo prodotto. Si prega di studiarli e impararne il significato. Una corretta interpretazione di questi simboli permetterà di utilizzare il prodotto in modo migliore e più sicuro.

SIMBOLI	NOME	DESIGNAZIONE / SPIEGAZIONE
	Avviso di Sicurezza	Indica un potenziale pericolo di lesioni personali
	Leggere il Manuale d'Uso	Per ridurre il rischio di lesioni, l'utente deve leggere e capire il manuale d'uso prima di utilizzare il prodotto.
	Protezione per gli occhi	Indossare sempre la protezione laterale per gli occhi contrassegnati per essere conformi alla norma EN 166.
		<p>Non appoggiare il dito sul grilletto quando si raccoglie l'utensile, spostandosi tra zone e posizioni operative o camminando, poiché questa azione potrebbe causare l'attivazione involontaria del prodotto. Per gli utensili ad azionamento selettivo, controllare sempre l'utensile prima dell'uso per accertarsi di aver selezionato la modalità corretta.</p> <p>Questo apparecchio ha un azionamento selettivo per l'azionamento del contatto o un azionamento a contatto continuo tramite selettori in modalità di azionamento o è uno strumento di azionamento a contatto o di contatto di azionamento continuo ed è stato contrassegnato con il simbolo qui sopra.</p> <p>Se si utilizza questo apparecchio in modalità di azionamento selettivo, assicurarsi sempre di aver selezionato la corretta impostazione di attivazione.</p> <p>Fare attenzione durante il passaggio da un'ubicazione d'uso a un'altra.</p>
	Non oliare	La lubrificazione di routine non è necessaria.
	Avviso di condizioni di bagnato	Non esporre alla pioggia né utilizzare in luoghi umidi.
	Riciclare	Questo prodotto utilizza batterie agli ioni di litio. Leggi locali, statali o federali possono vietare lo smaltimento delle batterie nella spazzatura ordinaria. Consultare l'autorità locale per i rifiuti così da avere informazioni sulle opzioni disponibili relativamente a riciclaggio e smaltimento.
V	Volt	Voltaggio
	Corrente Continua	Tipo o caratteristica della corrente.



Descrizione Generale

Strumento elettrico di posa di dispositivi di fissaggio a mano costituito da un'unità di potenza pneumatica, un corpo guida e un caricatore in cui l'energia viene applicata tramite un movimento lineare a un dispositivo di fissaggio caricato allo scopo di essere posato in materiali prestabiliti.

Avvertenze Generali Sulla Sicurezza Degli Utensili Di Alimentazione



Leggere tutti gli avvisi di sicurezza, le istruzioni, illustrazioni e specifiche fornite con questo strumento di alimentazione. Il mancato rispetto di tutte le istruzioni elencate di seguito può causare scosse elettriche, incendi e/o lesioni gravi.

Conservare tutte le avvertenze e istruzioni per riferimento futuro. Il termine "utensile di alimentazione" negli avvisi si riferisce all'utensile elettrico alimentato dalla rete elettrica (corded) o all'utensile elettrico a batteria (cordless).

SICUREZZA DELL'AREA DI LAVORO

1. **Mantenere l'area di lavoro pulita e ben illuminata.** Aree disordinate o male illuminate sono veicolo di incidenti.
2. **Non utilizzare utensili elettrici in atmosfere esplosive, ad esempio in presenza di liquidi, gas o polveri infiammabili.** Gli utensili elettrici creano scintille che possono innescare la polvere o i fumi.
3. **Tenere lontani bambini e passanti durante il funzionamento di un utensile di alimentazione.** Eventuali distrazioni possono far perdere il controllo.

SICUREZZA ELETTRICA

4. **Le spine dell'utensile di alimentazione devono corrispondere alla presa. Non modificare mai la spina in alcun modo.** Non utilizzare adattatori per spine con utensili elettrici a terra. Spine non modificate e prese corrispondenti ridurranno il rischio di scosse elettriche.
5. **Evitare il contatto del corpo con superfici a terra, come tubi, radiatori, fornelli e frigoriferi.** C'è un aumento del rischio di scosse elettriche se il corpo dell'utente è interrato o a terra.
6. **Non esporre gli utensili elettrici a condizioni di pioggia o umidità.** L'ingresso di acqua in uno strumento di alimentazione aumenterà il rischio di scosse elettriche.
7. **Non fare un uso improprio del cavo. Non utilizzare mai il cavo per trasportare, tirare o scollegare l'utensile elettrico.** Tenere il cavo lontano da calore, olio, spigoli vivi o parti mobili. I cavi danneggiati o impigliati aumentano il rischio di scosse elettriche.
8. **Quando si utilizza un utensile elettrico all'aperto, servirsi di una prolunga adatta per l'uso all'aperto.** L'uso di un cavo adatto per l'uso all'aperto riduce il rischio di scosse elettriche.
9. **Se il funzionamento di un utensile di alimentazione in una situazione di umidità è inevitabile, utilizzare un alimentatore protetto da dispositivo a corrente residua (RCD).** L'uso di un RCD riduce il rischio di scosse elettriche

SICUREZZA PERSONALE

10. **Prestare attenzione, guardare cosa si sta facendo e avere buon senso durante l'utilizzo di un elettro utensile. Non utilizzare strumenti elettrici se si è stanchi o sotto l'influenza di droghe, alcol o medicinali.** Un attimo di disattenzione durante l'utilizzo di strumenti elettrici potrebbe risultare in gravi lesioni personali.
11. **Usare dispositivi di protezione personale.** Indossare sempre le protezioni per gli occhi. Dispositivi di protezione come maschera antipolvere, scarpe di sicurezza antiscivolo, elmetto o protezioni per l'udito utilizzati in maniera appropriata ridurranno il rischio di lesioni personali.
12. **Prevenire l'attivazione involontaria. Assicurarsi che l'interruttore sia in posizione di spegnimento prima di connettersi alla fonte di alimentazione e/o al pacco batteria, sollevare o trasportare l'utensile.** Il trasporto di utensili elettrici con il dito sull'interruttore o la loro energizzazione mentre il tasto di accensione è attivo potrebbe causare incidenti.
13. **Rimuovere qualsiasi chiave di regolazione o chiave inglese prima di accendere l'elettro utensile.** Una chiave inglese o strumento lasciato attaccato a una parte rotante dell'utensile elettrico può causare lesioni personali.
14. **Non sbilanciarsi. Mantenere l'equilibrio e una postura adeguata in ogni momento.** Ciò consente un migliore controllo dell'utensile elettrico in situazioni impreviste.
15. **Vestirsi in maniera consona.** Non indossare vestiti ampi o gioielli. Tenere capelli, vestiti e guanti lontani dalle parti mobili. Vestituario ampio, gioielli o capelli lunghi possono impigliarsi nelle parti mobili.
16. **Se sono previsti dispositivi per il collegamento degli impianti di aspirazione e di captazione delle polveri, assicurarsi che siano collegati e utilizzati correttamente.** L'impiego di dispositivi per il raccoglimento della polvere può ridurre il rischio di incidenti causato dalle polveri.
17. **Non lasciare che la familiarità acquisita tramite l'uso frequente degli strumenti ti faccia diventare imprudente e ignorare i principi di sicurezza degli utensili.** Un utilizzo distratto può causare gravi lesioni in una frazione di secondo.

USO E MANUTENZIONE DELL'ELETTROUTENSILE

18. **Non forzare l'utensile elettrico. Utilizzare l'elettro utensile adatto alle proprie esigenze e applicazioni.** Lo strumento elettrico corretto funzionerà in modo migliore e sicuro alla velocità per cui è stato progettato.
19. **Non utilizzare l'alimentatore se l'interruttore non si accende e non si spegne.** Qualsiasi utensile elettrico che non può essere controllato con l'interruttore è pericoloso e deve essere riparato.
20. **Disconnettere la spina dalla fonte di alimentazione e/o rimuovere il pacco batteria, se scollegabile, dall'elettro utensile prima di effettuare eventuali regolazioni, cambiare accessori o riporre gli utensili.** Tali preventive misure di sicurezza riducono il rischio di avviare accidentalmente lo strumento elettrico.

AVVERTENZE GENERALI SULLA SICUREZZA DEGLI ELETTROUTENSILI

21. **Conservare gli utensili elettrici inattivi fuori dalla portata dei bambini e non consentire alle persone prive di familiarità con l'alimentatore o con queste istruzioni di utilizzarli.** Gli utensili elettrici sono pericolosi nelle mani di utenti impreparati.
22. **Salvaguardare utensili elettrici e accessori. Verificare la presenza di disallineamento o legatura di parti in movimento, rottura di parti e qualsiasi altra condizione che possa influire sul funzionamento dell'elettro utensile.** Se danneggiato, fare in modo che lo strumento elettrico sia riparato prima dell'uso. Molti incidenti sono causati da utensili elettrici mal conservati.
23. **Tenere gli utensili da taglio affilati e puliti.** Utensili da taglio conservati correttamente con lame affilate hanno probabilità di legarsi e sono più facili da controllare.
24. **Utilizzare l'utensile, gli accessori, i pezzi dell'utensile ecc. in conformità con queste istruzioni, tenendo conto delle condizioni di lavoro e del lavoro da eseguire.** L'uso dell'elettro utensile per operazioni diverse da quelle destinate potrebbe causare una situazione pericolosa.
25. **Mantenere le maniglie e le superfici di presa asciutte, pulite e prive di olio e grasso.** Maniglie e superfici di presa scivolose non consentono una manipolazione e un controllo sicuri dell'utensile in situazioni impreviste

USO E MANUTENZIONE DELLA BATTERIA

26. **Ricaricare solo con il caricabatterie specificato dal produttore.** Un caricabatterie adatto a un tipo diverso di batteria può creare un rischio di incendio se utilizzato con un altro pacco batteria.
27. **Utilizzare gli utensili elettrici solo con pacchi batteria appositamente designati.** L'uso di qualsiasi altro pacco batteria può creare un rischio di lesioni e incendi.
28. **Quando il pacco batteria non è in uso, tenerlo lontano da altri oggetti metallici, come graffette, monete, chiavi, chiodi, viti o altri piccoli oggetti metallici, che possono consentire la connessione da un terminale all'altro.** Il cortocircuito dei terminali della batteria può causare ustioni o incendi.
29. **In condizioni abusive, il liquido potrebbe essere espulso dalla batteria; evitare il contatto. Se si verificasse un contatto accidentale, sciacquare con acqua.** Se il liquido entra in contatto con gli occhi, chiedere aiuto medico. Il liquido espulso dalla batteria potrebbe causare irritazioni o ustioni.
30. **Non utilizzare un pacco batteria o uno strumento danneggiato o modificato.** Le batterie danneggiate o modificate possono presentare un andamento imprevedibile con conseguente incendio, esplosione o rischio di lesioni
31. **Non esporre un pacco batteria o uno strumento al fuoco o alla temperatura eccessiva.** L'esposizione al fuoco o a temperature superiori a 130 °C può causare esplosioni.
32. **Seguire tutte le istruzioni di ricarica e non caricare il pacco batteria o l'utensile al di fuori dell'intervallo di temperatura specificato nelle istruzioni.** La ricarica effettuata in modo improprio o a temperature al di fuori dell'intervallo specificato può danneggiare la batteria e aumentare il rischio di incendio.

ASSISTENZA

33. **Fare in modo che il vostro utensile di alimentazione sia riparato da una persona qualificata utilizzando solo parti di ricambio identiche a quelle originali.** Ciò garantirà il mantenimento della sicurezza dell'utensile elettrico.
34. **Non riparare mai pacchi batteria danneggiati.** L'assistenza a pacchi batteria deve essere eseguita solo dal produttore o da servizi di assistenza autorizzati.

Avvertenze Sulla Sicurezza della Chiodatrice

1. **Si supponga sempre che lo strumento contenga dispositivi di fissaggio.** Una manipolazione incauta della chiodatrice può causare un fuoco inaspettato di dispositivi di fissaggio e lesioni personali.
2. **Non puntare lo strumento verso se stessi o chiunque nelle vicinanze.** L'attivazione imprevista rilascerà il dispositivo di fissaggio causando lesioni.
3. **Non azionare l'utensile a meno che non sia posizionato saldamente contro il pezzo in lavorazione.** Se l'utensile non è in contatto con il pezzo in lavorazione, il dispositivo di bloccaggio potrebbe essere deviato rispetto al bersaglio.
4. **Scollegare l'utensile dalla fonte di alimentazione quando il dispositivo di fissaggio si inceppa nell'utensile.** Durante la rimozione di un dispositivo di fissaggio inceppato, la chiodatrice potrebbe attivarsi accidentalmente se stimolata.
5. **Prestare attenzione durante la rimozione di un dispositivo di fissaggio inceppato.** Il meccanismo può essere in compressione e il dispositivo di fissaggio potrebbe essere rilasciato con forza durante il tentativo di risolvere il blocco.
6. **Non utilizzare questa chiodatrice per il fissaggio di cavi elettrici.** Non è progettata per l'installazione di cavi elettrici e potrebbe danneggiare l'isolamento dei cavi causando scosse elettriche o rischi di incendio.
7. **Indossare protezioni per le orecchie.** L'esposizione al rumore può causare perdita dell'udito.
8. **Tenere l'utensile elettrico per mezzo di superfici di presa isolate, quando si esegue un'operazione in cui il dispositivo di fissaggio potrebbe entrare in contatto con del cablaggio nascosto.** Gli elementi di fissaggio che contattano un filo "vivo" possono rendere "vive" parti metalliche esposte dell'utensile elettrico e causare all'operatore una scossa elettrica.
9. **Non utilizzare l'elettro utensile in luoghi in cui la temperatura ambientale potrebbe raggiungere i 4° C (39,2° F) o superare i 40° C (105° F).**
10. **Un cortocircuito può causare un grande flusso di corrente, surriscaldamento, possibili ustioni e persino un guasto.**
 - Non toccare i terminali con alcun materiale conduttivo.
 - Evitare di conservare la cartuccia della batteria in un contenitore con altri oggetti metallici come chiodi, monete, ecc.
 - Non esporre la cartuccia della batteria all'acqua o alla pioggia.
11. **La ricarica consecutiva può causare surriscaldamento.** Se è necessario ricaricare le batterie consecutivamente, attendere circa 15 minuti affinché il caricabatterie si raffreddi.

Ulteriori Avvisi di Sicurezza



Per prevenire lesioni agli occhi, indossare sempre occhiali di sicurezza EN166 con scudi laterali rigidi permanenti. Assicurarsi che nell'area di lavoro circostante tutti indossino lo stesso tipo di protezione.



PERICOLO

Il Fusion Tool viene caricato con aria compressa in una camera sigillata. Prima di qualsiasi servizio d'assistenza o riparazione, rilasciare la carica di gas pressurizzato.

L'aria pressurizzata deve essere rilasciata prima del servizio d'assistenza. I componenti principali come l'unità pistone/testa di ricalco, il riduttore, il blocco del pistone e il corpo guida fanno tutti parte dell'unità di azionamento.

La manomissione deliberata dell'unità di azionamento potrebbe comportare il rilascio della testa di ricalco.

Qualsiasi riparazione o potenziamento che richieda l'accesso alla camera di pressione può essere trattato da un rivenditore o da un centro di assistenza autorizzato Senco.

Scolleare lo strumento dalla batteria mentre:

- Si trova al di fuori della supervisione o controllo dell'utente.
- Si esegue manutenzione o riparazione
- Si rimuove un inceppamento
- Lo strumento viene trasportato in una nuova ubicazione
- Si regola la profondità di spinta

Con la batteria disconnessa, effettuare un'ispezione giornaliera per garantire la libera circolazione dell'elemento di contatto del pezzo in lavorazione e del grilletto. Non utilizzare lo strumento se l'elemento di contatto del pezzo in lavorazione o il grilletto si inceppano o legano.

Rimuovere sempre il dito dal grilletto quando non si intende posare alcun dispositivo di fissaggio. Non trasportare mai lo strumento con il dito appoggiato sul o sotto il grilletto. L'utensile potrebbe espellere un dispositivo di fissaggio se l'elemento di contatto del pezzo in lavorazione viene urtato e il grilletto viene premuto.

Posare gli elementi di fissaggio solo nella superficie di lavoro; mai su materiali troppo difficili da penetrare.

Non posare dispositivi di fissaggio sopra altri dispositivi di fissaggio o con l'utensile posizionato in maniera eccessivamente angolata; i dispositivi di fissaggio potrebbero rimbalzare e ferire qualcuno.

Durante l'utilizzo dello strumento, prestare attenzione in caso di possibilità di rinculo dell'utensile dopo che un dispositivo di fissaggio è stato posato. Se l'elemento di contatto del pezzo in lavorazione è involontariamente rilasciato causando un nuovo contatto con la superficie di lavoro dopo un rinculo, è possibile che venga posato un dispositivo di fissaggio indesiderato. Pertanto, si consiglia di consentire un rinculo completo dell'utensile fuori dalla superficie di lavoro dopo aver posato un dispositivo di fissaggio per evitare situazioni impreviste. Non spingere l'elemento di contatto del pezzo in lavorazione sulla superficie di lavoro fino a quando non si desidera posare un secondo dispositivo di fissaggio.

Si prega di esaminare le opzioni di attivazione.

Non posare dispositivi di fissaggio vicino al bordo della superficie di lavoro. È probabile che il pezzo possa scindersi o rompersi e il dispositivo di fissaggio volare o rimbalzare colpendo qualcuno.

Non utilizzare mai alcuna parte dell'utensile (ad esempio, il cappuccio o il corpo principale) come martello. Lo strumento potrebbe attivarsi o danneggiarsi e causare situazioni di pericolo.

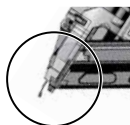

Tenere le mani e le altre parti del corpo lontane dall'area mostrata nel cerchio per evitare possibili lesioni durante il funzionamento.

Modello di prodotto: Senco Fusion Tool
 Modello di batteria: Senco Fusion Tool
 Modello di batteria: Senco Fusion Tool



Non utilizzare uno strumento privo di alcuna Danger Label ("etichetta di pericolo"). Se l'etichetta è mancante, danneggiata o illeggibile, contattare un rappresentante SENCO per ottenere gratuitamente una nuova etichetta.

AVVERTENZE Uso dello Strumento



Leggere e comprendere le etichette degli utensili e il manuale. Il mancato rispetto delle avvertenze potrebbe risultare in MORTE o LESIONI GRAVI.



Gli operatori e altri individui presenti nell'area di lavoro hanno l'OBBLIGO di indossare occhiali di sicurezza con scudi laterali.



Tenere le dita lontane dal grilletto quando non si ha intenzione di posare dispositivi di fissaggio, per evitare l'azionamento accidentale.

La scelta del metodo di attivazione è importante. Vedi pagina 102 per le opzioni di attivazione.



Non puntare mai lo strumento verso se stessi o altri individui presenti nell'area di lavoro.



Puntare sempre lo strumento altrove mentre si collega la batteria.

Non alterare o rimuovere il grilletto o la protezione.

Gli strumenti non dovrebbero essere modificati senza l'approvazione scritta del produttore.

Utilizzare morsetti o altri modi pratici per fissare e supportare il pezzo in lavorazione su una piattaforma stabile. Tenere il pezzo di lavorazione in mano o contro il corpo è instabile e potrebbe portare a una perdita di controllo.

Uso della Batteria



CARICABATTERIE

VB0157	EU
VB0158	AU
VB0159	UK

NORME DI SICUREZZA AGGIUNTIVE PER CARICABATTERIE & CARTUCCIA DELLA BATTERIA

CONSERVARE QUESTE ISTRUZIONI

Questo manuale contiene importanti istruzioni per la sicurezza e l'uso dei caricabatterie SENCO.

Prima di utilizzare un caricabatterie SENCO, leggere tutte le istruzioni e le indicazioni cautelari riguardanti caricabatterie e batteria.



Batteria	VB0213
Capacità nominale	2.0Ahr
Chimica	Li-Ion
Numero di celle	5
Voltaggio	18V

Non esporre il caricabatterie ad acqua, pioggia o neve.

Usare al chiuso.

L'uso di un accessorio non raccomandato o venduto dal produttore del caricabatterie potrebbe comportare rischi di incendio, scossa elettrica o lesioni alle persone.

Per ridurre il rischio di danni a spina e cavo elettrici, scollegare il caricabatterie tramite la spina anziché tramite il cavo durante la disconnessione.

Assicurarsi che il cavo sia posizionato in modo che non venga calpestato, sottoposto a danni o stress o che intralci il cammino degli individui presenti nell'area di lavoro.

AVVISI DI SICUREZZA PER BATTERIA E CARICABATTERIE

Lunghezza del cavo (metri)			
7.5	15	30	45
16	16	16	14
Dimensioni del Cavo AWG			

DIMENSIONI MINIME CONSIGLIATE DELL'AWG PER LE PROLUNGHE PER CARICABATTERIE

Non si dovrebbe utilizzare una prolunga a meno che non sia assolutamente necessario. L'uso di una prolunga non adatta potrebbe comportare un rischio di incendio e scosse elettriche.

Se è necessario utilizzare la prolunga, assicurarsi:

- Che i perni sulla spina della prolunga siano dello stesso numero, dimensione e forma di quelli del caricabatterie;
- Tale prolunga sia correttamente cablata e in buone condizioni elettriche; e
- La dimensione del filo sia grande almeno quanto quella specificata nella tabella.

Non utilizzare caricabatterie con cavo o spina danneggiati. In caso di danneggiamento, farlo sostituire immediatamente da un tecnico d'assistenza qualificato.

Non azionare il caricabatterie se ha ricevuto un colpo acuto, è stato lasciato cadere o si è danneggiato in alcun modo; portarlo in un centro di assistenza autorizzato SENCO.

Non smontare il caricabatterie o la cartuccia della batteria; portare in un centro di assistenza autorizzato SENCO quando è necessaria l'assistenza o la riparazione. Un riassettaggio errato potrebbe comportare un rischio di scosse elettriche o incendi.

Per ridurre il rischio di scosse elettriche, scollegare il caricabatterie dalla presa prima di effettuare qualsiasi tipo di manutenzione o pulizia.



Non caricare la cartuccia della batteria quando la temperatura è INFERIORE a 0°C (32° F) o SUPERIORE a 40° C (104° F).

Non tentare di utilizzare un trasformatore step-up, un generatore di motori o una presa di alimentazione CC.

Non ricaricare batterie non ricaricabili.

Assicurarsi che nulla copra o ostruisca le prese d'aria del caricabatterie.

Non conservare l'utensile e la cartuccia della batteria in luoghi in cui la temperatura può raggiungere o superare i 45° C (113° F).

Conservare i pacchi batteria con il 30-50% di carica.

Caricare il pacco batteria ogni 6 mesi.

Non incenerire la cartuccia della batteria anche se gravemente danneggiata o completamente usurata. La cartuccia della batteria potrebbe esplodere in un incendio.

Non tentare mai di collegare due (2) caricabatterie contemporaneamente.

AVVERTENZE:

Per ridurre il rischio di incendio, lesioni personali e danni al prodotto dovuti a un cortocircuito, non immergere mai l'utensile, il pacco batteria o il caricabatterie in un fluido o consentire a un liquido di fluire al loro interno.

Fluidi corrosivi o conduttivi, come l'acqua di mare, alcuni prodotti chimici industriali e candeggina o prodotti contenenti candeggina, ecc., possono causare un cortocircuito.

Questo apparecchio non è destinato all'uso da parte di bambini piccoli o persone inferme a meno che non siano stati adeguatamente supervisionati da una persona responsabile per garantire che non facciano un uso improprio dell'apparecchio.

Questo apparecchio non è destinato all'uso da parte di persone (compresi i bambini) con capacità fisiche, sensoriali o mentali ridotte, o mancanza di esperienza e conoscenza, a meno che non sia stata data loro supervisione o istruzioni sull'uso dell'apparecchio da parte di una persona responsabile della loro sicurezza. I bambini devono essere sorvegliati per assicurarsi che non giochino con l'apparecchio.

Per ulteriori informazioni, formazione sulla sicurezza, materiali e programmi, visitare il sito web all'indirizzo www.senco.eu

Funzionamento Operativo (F-15XP)

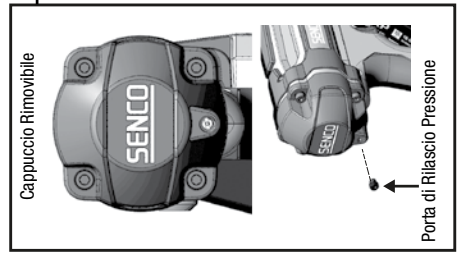
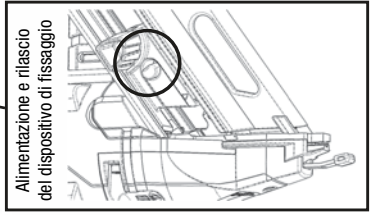
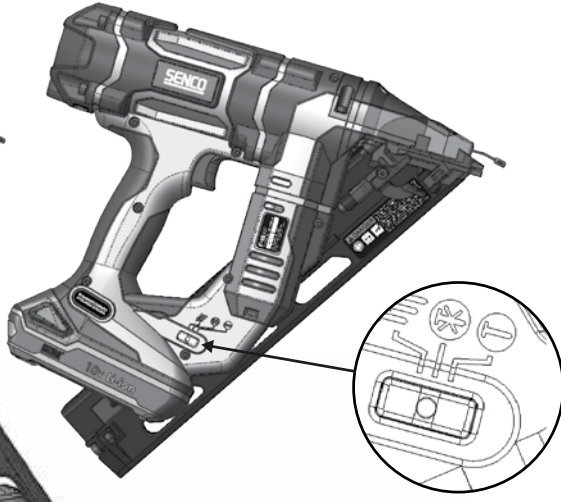
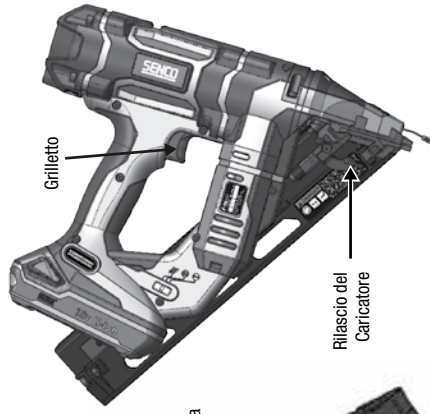

Regolazione della profondità di trasmissione

Contatto del pezzo in lavorazione

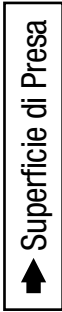

Funzionamento Operativo (F-16XP and F-18XP)





CARICAMENTO DELL'UTENSILE, F-15XP

Inserire la striscia di chiodi nella parte posteriore del caricatore.

- Utilizzare solo dispositivi di fissaggio Senco originali (vedere Specifiche di Fissaggio).
- Non caricare con il contatto del pezzo in lavorazione (elemento di sicurezza) o il grilletto premuto. Tirare indietro la scarpa dell'alimentatore.

SCARICO DELL'UTENSILE, F-15XP

Premere "Button" sulla scarpa dell'alimentatore per rilasciare l'alimentatore dalla striscia. Estrarre la striscia di fissaggio oltre il foglio in lamiera che contiene i chiodi.



CARICAMENTO DELL'UTENSILE, F-16XP E F-18XP

Aprire il caricatore tramite il fermo posteriore.

Posizionare il dispositivo di fissaggio originale nel caricatore con la punta del chiodo sul fondo della rotaia.

Spingere il caricatore in avanti fino a quando non si sentirà un "click".

Per scaricare, aprire il caricatore tramite il fermo posteriore.

Funzionamento dell'Utensile

Leggere la sezione "Avviso di Sicurezza" prima di utilizzare lo strumento.

Per ottenere i migliori risultati, caricare una nuova batteria prima dell'uso (vedere "Per Caricare La Batteria" a pagina 105).

Indicatore LED ON

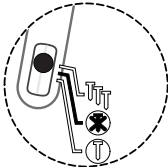

Lo strumento deve essere spento quando non è in uso. Per spegnere l'utensile, tenere premuti entrambi i lati dell'interruttore del selettore per un secondo. Se lasciato acceso, lo strumento si spegnerà automaticamente dopo 34 minuti.

Tutti gli strumenti Fusion sono dotati di tasto di azionamento selettivo. Ciò consente all'utente di scegliere tra le seguenti modalità di funzionamento:

Indicatore LED ON-Lampeggiante

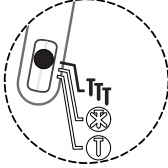

Azionamento al Contatto

Premendo il lato del selettore verso il simbolo **TtT** (come mostrato) per 0,5 secondi, l'utensile si accenderà in modalità di azionamento a contatto. Ciò è indicato dal LED verde lampeggiante dell'interruttore del selettore.

Indicatore LED ON-Non Lampeggiante

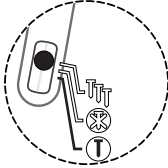

Sequenziale

Premendo il lato dell'interruttore del selettore verso il simbolo **T** (come mostrato) per 0,5 secondi, l'utensile si accenderà in modalità sequenziale. Questo è indicato dal LED verde non lampeggiante dell'interruttore del selettore.

Nella modalità "azionamento al contatto", i chiodi possono essere posati in due modi:

A

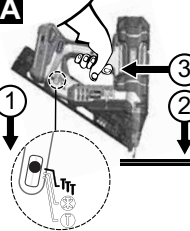

Primo modo:

1. Premere il lato **TtT** dell'interruttore del selettore per 0,5 secondi. Questo sarà indicato dal LED verde lampeggiante sull'interruttore del selettore.
2. Premere l'elemento di contatto del pezzo in lavorazione (elemento di sicurezza) sulla superficie di lavoro.
3. Premere il grilletto e il dispositivo di fissaggio verrà azionato.

B

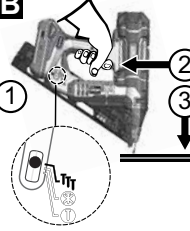

Secondo modo:

1. Premere il lato **TtT** dell'interruttore del selettore per 0,5 secondi. Questo sarà indicato dal LED verde lampeggiante sull'interruttore del selettore.
2. Premere il grilletto.
3. Premere l'elemento di contatto del pezzo in lavorazione sulla superficie di lavoro e posare un dispositivo di fissaggio.

Questa modalità di funzionamento è da preferirsi quando si desidera un rapido posizionamento del dispositivo di fissaggio da alta produzione.

Nella modalità "sequenziale-attuazione", i chiodi possono essere posati solo in un modo:

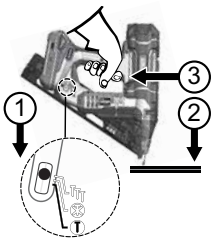

1. Premere il lato T dell'interruttore del selettore per 0,5 secondi. Questo sarà indicato dal LED verde non lampeggiante sull'interruttore del selettore.
2. Posizionare l'elemento di contatto del pezzo in lavorazione (elemento di sicurezza) contro la superficie di lavoro e premere l'elemento di sicurezza.
3. Premere il grilletto per accendere il motore e guidare un singolo dispositivo di fissaggio.

Questa modalità di funzionamento è utile quando è necessario un posizionamento preciso del dispositivo di fissaggio.



La chiodatrice Fusion può rilevare un inceppamento.
L'indicatore di avviso sull'interruttore del selettore lampeggerà in rosso.



Questo strumento è dotato di una spia all'interruttore ON/OFF/MODE. Vedi pagina 102 per istruzioni dettagliate.

Note:
Quando l'utensile è in modalità sequenziale, il dispositivo di fissaggio non può essere azionato tirando il grilletto prima di attivare l'elemento di contatto del pezzo in lavorazione.
Se il contatto del pezzo in lavorazione viene attivato per più di 10 secondi, il contatto del pezzo in lavorazione deve essere rilasciato per ricominciare.
Quando l'utensile è in modalità di azionamento al contatto, se l'operatore mantiene il grilletto per più di 3 secondi, la luce si spegne e il grilletto deve essere rilasciato per ricominciare.
Non selezionare la modalità di azionamento al contatto quando si lavora su ponteggi, scale o piattaforme in cui potrebbe essere necessario cambiare la posizione del corpo.
Seleziona la modalità sequenziale per ridurre il potenziale di lesioni a se stessi o agli altri.

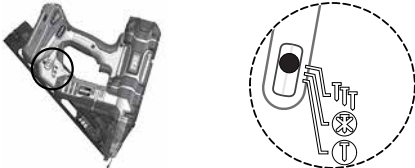

Questo strumento è dotato di una luce multifunzione nell'interruttore di modalità. La luce del sensore di modalità indicherà che i controlli elettronici sono attivati, quale modalità operativa è stata selezionata, se è stato rilevato un inceppamento e quando la batteria richiede una ricarica completa.

Luce Verde Lampeggiante e Non Lampeggiante

Indica che lo strumento è attivato e pronto alla posa.

Se la luce non si accende, assicurarsi che il grilletto o l'elemento di contatto di lavoro siano liberi di muoversi e non nella posizione attivata.

Luce Rossa Non Lampeggiante

Indica che lo strumento ha rilevato un errore.

Batteria scarica. La batteria di solito rileva prima la condizione e poi spegne l'utensile. Ricaricare la batteria o sostituirla con una batteria appena caricata per continuare. Se lo strumento ha rilevato questa condizione prima, di solito è dovuto a un uso estremo e prolungato.

Sostituire la batteria con una batteria completamente carica.

Lo strumento ha rilevato un problema di sincronismo. Ciò può essere causato da una bassa pressione di carica, un'applicazione che richiede energia di azionamento superiore alla capacità degli utensili, la connessione della batteria allentata o componenti rotti. Inserire di nuovo la batteria o sostituirla con una batteria appena caricata. Se il problema non viene risolto, fare riferimento alla guida alla risoluzione dei problemi o contattare un centro assistenza autorizzato.

Luce Rossa Lampeggiante

Indica un inceppamento del dispositivo di fissaggio.

Lo strumento rileva un inceppamento che di solito è dovuto a un chiodo deformato incastrato nel canale della testa di ricalco.

Rimuovere la batteria dall'utensile, inserire di nuovo la batteria e accendere l'utensile.

Se lo strumento non ritorna al normale funzionamento, passare al passaggio successivo.

RIMUOVERE LA BATTERIA

Scaricare tutti i dispositivi di fissaggio rimanenti nel caricatore. Assicurarsi che venga rimosso dalla striscia anche qualsiasi dispositivo di fissaggio allentato.

Rimuovere il caricatore (F-15XP) o accedere al dispositivo di fissaggio inceppato tramite il caricatore aperto (F-16XP, F-18XP).

Rimuovere con cura il dispositivo di fissaggio inceppato.

Riassemblare il caricatore.



Collegare la batteria ricaricata all'utensile.



Caricare i chiodi dentro al caricatore.

Riprendere il normale utilizzo.

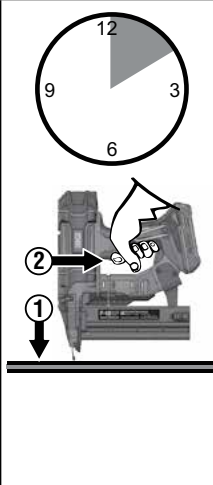

Se il dispositivo di fissaggio incastrato non può essere rimosso, tornare a un centro di assistenza autorizzato in cui è possibile rimuovere il dispositivo di fissaggio danneggiato. Va ricordato che lo strumento Fusion contiene sempre aria pressurizzata anche quando la batteria viene rimossa.

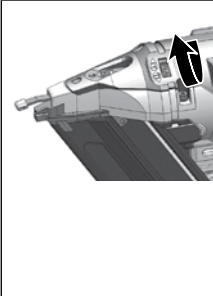
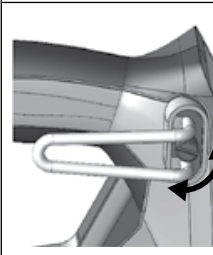
	<p>Questo strumento è dotato di una funzione elettronica "Time-Out". Questo strumento verrà temporaneamente disabilitato in una delle seguenti condizioni:</p> <ol style="list-style-type: none"> 1. L'elemento di contatto del pezzo in lavorazione è premuto contro il pezzo in lavorazione, ma il grilletto non viene premuto entro 10 secondi circa. 2. Il grilletto viene premuto, ma l'elemento di contatto del pezzo non viene premuto entro 3 secondi circ. (solo con la modalità di azionamento dei contatti). <ul style="list-style-type: none"> • Per riprendere il normale funzionamento basta rilasciare l'elemento di contatto del grilletto e del pezzo in lavorazione.
	<p>Lo strumento è dotato di un ultimo blocco del dispositivo di fissaggio. Lo strumento non sparerà gli ultimi 3-6 elementi di fissaggio nello strumento angolato F-15XP. Gli strumenti F-16XP e F-18XP sono progettati per interrompere l'azione dopo che l'ultimo dispositivo di fissaggio è stato posato. Questa funzione impedisce l'usura non necessaria dell'utensile e impedisce alla punta della testa di ricalco di rovinare il pezzo in lavorazione. Quando l'utensile si blocca, caricare una striscia aggiuntiva e continuare. Non è necessario rimuovere dal caricatore gli elementi di fissaggio rimanenti.</p>
	<p>Questo strumento è dotato di una luce sul nasello con duplice scopo. La luce indica che i comandi elettronici sono energizzati fornendo al contempo l'illuminazione del pezzo in condizioni di scarsa illuminazione. La luce lampeggia tre volte quando l'interruttore del selettore viene commutato all'azionamento sequenziale o di contatto. Ciò consente all'utente di sapere che lo strumento è pronto per posare un dispositivo di fissaggio. La luce rimarrà attiva per dieci secondi quando il grilletto viene premuto o l'elemento di contatto di lavoro è premuto.</p>

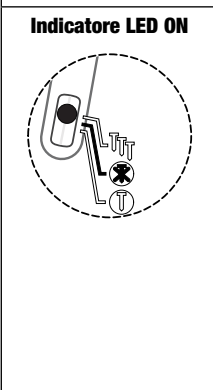
	<p>Questo strumento è dotato di un quadrante depth-of-drive (profondità di spinta). Ruotando il quadrante a destra il dispositivo di fissaggio si svasa, ruotando il quadrante a sinistra si lascia il dispositivo di fissaggio verso l'alto o sollevato. Posare un dispositivo di fissaggio in un pezzo di legno per testare la profondità.</p> <p>Ruotando il quadrante nella direzione mostrata nell'immagine, il dispositivo di fissaggio si inserirà più in profondità nel legno.</p>
	<p>Questo strumento è dotato di un gancio regolabile a 6 punti per gli operatori destrimani e mancini. Il gancio supporterà lo strumento in sicurezza quando è appeso a travetti e travi.</p> <p>Ruotare la manopola zigrinata per regolare l'apertura o passare dal lato destro a quello sinistro. Spostare il cappuccio di plastica nero sul lato alternativo per completare l'assemblaggio.</p>
	<p>Quando possibile, tenere l'utensile ad angolo retto rispetto alla superficie di lavoro.</p>
<p>Indicatore LED ON</p> 	<p>Spegnere sempre l'utensile prima di riporlo. Come funzione di protezione aggiuntiva, lo strumento si spegnerà automaticamente 34 minuti dopo l'ultima attivazione.</p> <p>Se si verifica un inceppamento dei chiodi, la luce dell'interruttore del selettore di modalità lampeggerà di rosso. Lo strumento tenterà di riattivarsi dopo che la batteria è stata rimossa e ripristinata.</p> <p>Se l'inceppamento è grave, la lama della testa di ricalco si bloccherà in una posizione prestabilita e la luce lampeggiante rossa non si spegnerà. Contattare un centro assistenza autorizzato.</p>

	<p>Nel caso in cui un inceppamento minimo del dispositivo di fissaggio dovesse verificarsi: Spegnerne l'utensile premendo l'interruttore del selettore verso uno dei simboli di modalità per circa un secondo, quindi rimuovere la batteria. Inserire la batteria e riavviare l'utensile tramite l'interruttore del selettore di modalità. Lo strumento tenderà di ripristinarsi.</p> <p>Nel caso in cui un inceppamento grave del dispositivo di fissaggio dovesse verificarsi: Spegnerne l'utensile premendo l'interruttore del selettore verso uno dei simboli di modalità per circa un secondo, quindi rimuovere la batteria.</p> <p>Rimuovere gli elementi di fissaggio dal caricatore. Indossare occhiali di sicurezza quando si rimuove il caricatore.</p>
	<p>Mirare la punta dell'utensile lontano da se stessi e dagli altri. Seguire le istruzioni di scarico per rimuovere gli elementi di fissaggio dal caricatore.</p> <p>⚠ Rimuovere il caricatore (F-15XP) o tenere aperto il caricatore (F-16XP e F-18XP). Ricorda! Il Fusion Tool viene caricato con aria compressa in una camera sigillata in fabbrica. Non spingere sulla testa di ricalco con forza o utilizzare un martello per colpirla mentre è visibile.</p>
	<p>Rimuovere il dispositivo di fissaggio inceppato con pinze o cacciavite. Non manomettere l'unità d'attivazione. Ricollegare il caricatore o chiudere il caricatore. Inserire la batteria e riavviare l'utensile tramite l'interruttore del selettore di modalità. Lo strumento tenderà di ripristinarsi. Se lo strumento indica nuovamente la presenza di un inceppamento tramite la spia luminosa rossa, restituire lo strumento al centro di assistenza autorizzato per una valutazione.</p>

PER CARICARE LA BATTERIA

Posizionare il pacco batteria nel caricabatterie.

Premere sul pacco batteria.

Quando il pacco batteria è collegato, la spia luminosa rossa si accenderà.

Quando il pacco batteria si carica all'80%, la luce rossa rimarrà in funzione e la luce verde lampeggerà.

Quando il pacco batteria è completamente carico, la luce rossa si spegnerà e la luce verde si accenderà.



Il lampeggiamento della luce rossa e verde segnala che il pacco batteria è difettoso.

Restituire il pacco batteria al centro assistenza autorizzato Senco più vicino per l'ispezione o la sostituzione.

Il rosso non lampeggiante indica che la batteria è in carica.

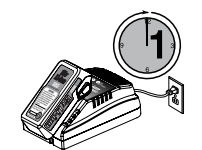

Dopo il normale utilizzo, sono necessari 45 minuti per ricaricare completamente il dispositivo.
È richiesto un tempo massimo di ricarica di un'ora per ricaricare un pacco batteria completamente scarico.
La carica di manutenzione è indicata quando la luce rossa si spegne mentre la luce verde lampeggia.

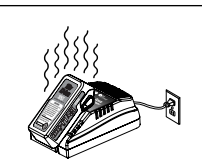

Il pacco batteria risulterà leggermente caldo al tatto durante la ricarica. Questo è normale e non indica la presenza di un problema.

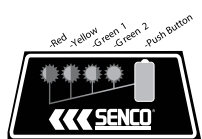

La batteria è costruita con 4 luci a LED integrate in un pannello sul pacco batteria. Questi 4 LED rivelano lo stato di carica e indicano possibili problemi all'interno del pacco batteria.

Stato di Carica:

Per controllare la carica, premere il pulsante verde rialzato sul pacco batteria.

Luce Rossa Lampeggiante = carica dello 0-15%

Luce Rossa Accesa = carica del 16-25%

Luci Rossa e Gialla Accese = carica del 26-50%

Luci Rossa Gialla e Verde Accese: carica del 51-75%

Tutte le Luci Accese: carica del 76-100%





Suggerimenti per mantenere la massima vita della batteria:

Caricare il pacco batteria prima che sia completamente scarica. Interrompere sempre il funzionamento dell'utensile e caricare la batteria quando si nota una minore potenza dell'utensile.



Non ricaricare mai una batteria completamente carica. L'eccessivo caricamento riduce la durata della batteria.



Caricare ogni 4-6 mesi.

Informazioni di Riferimento Dell'etichetta del Caricabatterie

MODALITÀ	ICONA DELL'ETICHETTA DEL CARICABATTERIE	PACCO BATTERIA INSERITO?	LUCE ROSSA/ LUCE VERDE
Standby	----	No	OFF / OFF
Analisi	Analisi/CALDO	Sì	FLASH / OFF
Caricamento		Sì	ON / OFF
Carica 80%		Sì	ON / FLASH
Carica Completa		Sì	OFF / ON
Manutenzione	----	Sì	OFF / FLASH
Guasto		Sì	FLASH / FLASH

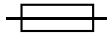
SIMBOLI DEL CARICABATTERIE

SIMBOLO	SEGNALE
	Doppio Isolamento Classe II
	ATTENZIONE: Alta Tensione
	Tempo di Ritardo del Fusibile

SIMBOLO	SEGNALE
	Non esporre il caricabatterie all'acqua, alla pioggia o alla neve. Usare al chiuso. Questo strumento è adatto solo per uso in ambienti chiusi. Non esporre mai lo strumento alla pioggia.
	Non bruciare o incenerire pacchi batteria. Questo potrebbe causare esplosioni.
	Non immergere la batteria in acqua. Non esporre la batteria alla pioggia.



SMALTIMENTO DELLA BATTERIA

- Per preservare le risorse naturali, riciclare o smaltire correttamente. Questo prodotto contiene Li-Ion. Le leggi statali o federali locali potrebbero vietare lo smaltimento delle batterie agli ioni di litio nella spazzatura ordinaria.
- Consultare le autorità locali per i rifiuti per informazioni sulle opzioni di riciclaggio e/o smaltimento disponibili.
- Non smaltire gli utensili elettrici insieme al materiale di scarto domestico! In conformità con la direttiva europea 2002/96/CE sui rifiuti di apparecchiature elettriche e della sua attuazione in conformità con la legislazione nazionale, gli utensili elettrici giunti alla fine della loro vita devono essere raccolti separatamente e restituiti a un impianto di riciclaggio compatibile con l'ambiente.

TRASPORTO DELLA BATTERIA

- Assicurarsi che i terminali di contatto della batteria siano protetti e isolati per evitare cortocircuiti.
- Assicurarsi che il pacco batteria sia fissato all'interno dell'imballaggio in modo che non si muova.
- NON trasportare batterie che presentano fratture o incrinature o che perdono.

Manutenzione

Leggere la sezione "Avvisi di sicurezza" prima di avviare la manutenzione dell'utensile.

1. Con la batteria rimossa, effettuare un'ispezione giornaliera per garantire la libera circolazione del contatto e dell'attivatore del pezzo in lavorazione. Non utilizzare lo strumento se il contatto del pezzo in lavorazione o il grilletto si attaccano o si legano.
2. Non è necessaria la lubrificazione del sistema di alimentazione. **NON OLIARE.**
3. Pulire l'utensile ogni giorno e ispezionarne lo stato di usura, in particolare l'elemento di contatto del pezzo in lavorazione. Sostituire se necessario.

AVVERTENZE

Le riparazioni diverse da quelle qui descritte devono essere eseguite solo da personale preparato e qualificato.

Accessori

SENCO offre una linea completa di accessori per i tuoi strumenti SENC0, tra cui:

- Batteria
- Gancio a cinghia
- Caricabatterie
- Occhiali di sicurezza
- Custodia

Per maggiori informazioni o un catalogo completo illustrato di accessori SENC0, rivolgersi al proprio rivenditore

Specifiche del Dispositivo di Fissaggio

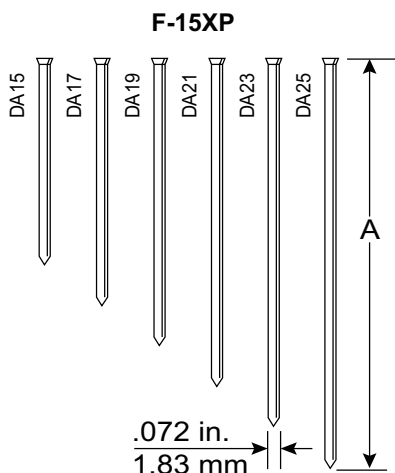

Codice	A	
	pollici	mm
DA15	1 1/4	32
DA17	1 1/2	38
DA19	1 3/4	44
DA21	2	50
DA23	2 1/4	57
DA25	2 1/2	64

F-16XP

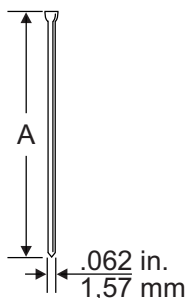

Codice	A	
	pollici	mm
M001000	3/4	19
M001001	1	25
M001002	1 1/4	32
M001003	1 1/2	38
M001004	1 3/4	44
M001005	2	50
M001007	2 1/2	65

F-18XP

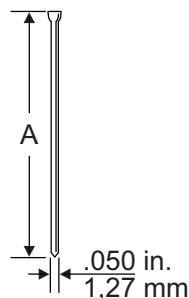

Codice	A	
	pollici	mm
AX10	5/8	16
AX11	3/4	19
AX13	1	25
AX15	1 1/4	32
AX16	1 3/8	35
AX17	1 1/2	38
AX18	1 5/8	41
AX19	1 3/4	45
AX21	2	50
AX22	2 1/8	55

Specifiche Tecniche

	F-15XP	F-16XP	F-18XP
Voltaggio	18 volts Li-ion	18 volts Li-ion	18 volts Li-ion
Peso con Batteria Inclusa	6.8 lbs. (3.1 kg)	6.7 lbs. (3.1 kg)	6.6 lbs. (3.0 kg)
Altezza	12.5" (31.8 cm)	12.4" (31.5 cm)	12.5" (31.6 cm)
Lunghezza	12.6" (32.0 cm)	11.6" (29.4 cm)	10.2" (25.6 cm)
Profondità	135 mm	85 mm	85 mm
Tempi di Ricarica	45 minuti	45 minuti	45 minuti
Tasso di Trasmissione Raccomandato	500/Hr	500/Hr	500/Hr
Capacità di fissaggio	110 15 Ga. Chiodi	110 15 Ga. Chiodi	110 18 Ga. Chiodi
Gamma di fissaggio	.75" - 2.50" Lunghezza	1.25" - 2.50" Lunghezza	.62" - 2.12" Lunghezza
Spia	Condizioni della batteria, temperatura dell'utensile, manutenzione, inceppamento		
Angolo di Raccolta/Confronto	34°	0°	0°

Informazioni su Rumore/Vibrazione

Misurato per EN60745-1: 2009 + A11: 2020 ed EN60745-2-16: 2010

	F-15XP	F-16XP	F-18XP
Livello di potenza sonora (ambiguità K=3dBa) Lw	93.80 dB(A)	92.69 dB(A)	92.78 dB(A)
Livello di pressione sonora (ambiguità K=3dBa) Lp	82.80 dB(A)	81.69 dB(A)	81.78 dB(A)
Livello totale di vibrazione (emissione ah)	3.16 m/s ²	3.37 m/s ²	3.55 m/s ²
Livello totale di vibrazione (ambiguità K)	1.5 m/s ²	1.5 m/s ²	1.5 m/s ²

Note: Il totale delle vibrazioni dichiarate è stato misurato secondo un metodo di prova standard e può essere utilizzato per confrontare un utensile con un altro.

Il valore totale della vibrazione dichiarato può essere utilizzato anche in una valutazione preliminare dell'esposizione.

Attenzione: l'emissione di vibrazioni durante l'uso effettivo dell'elettro utensile può differire dal valore totale dichiarato a seconda del modo in cui viene utilizzato l'utensile.

Devono essere individuate misure di sicurezza a protezione dell'operatore che si basano su una stima dell'esposizione nelle condizioni effettive di utilizzo (tenendo conto di tutte le parti del ciclo operativo, come i tempi in cui l'utensile è spento e quando è inattivo oltre al tempo di innesco).

Risoluzione dei Problemi

Problema/Sintomo	Causa Probabile	Azione Correttiva
Premere l'interruttore di modalità non accende la spia verde.	Controllare la batteria.	Rimuovere e ricollegare.
	Il PCB non è attivato.	Controllare che pulsante di attivazione e contatti siano liberi di muoversi. Quindi scegli il selettore di modalità.
	Componenti elettroniche danneggiate.	Riportare a un centro di assistenza autorizzato.
Luce rossa accesa.	Batteria scarica.	Ricaricare o sostituire batteria.
		Controllare la connessione della batteria all'utensile.

TROUBLESHOOTING

Problema/Sintomo	Causa Probabile	Azione Correttiva
Luce rossa lampeggiante.	Inceppamento del dispositivo di fissaggio.	Rimuovere la batteria e riavviare.
		Lo strumento tenderà di ripristinarsi.
		Rimuovere nuovamente la batteria.
		Controllare se un chiodo sta bloccando il successivo dispositivo di fissaggio.
		Ispezionare il caricatore per la presenza di chiodi piegati.
	Rimuovere il caricatore e ispezionare il corpo guida.	
	Lo strumento non funziona.	Riportare al centro di assistenza per la riparazione.
Nota: se l'utensile si è inceppato e il meccanismo avvia un ripristino automatico, lo strumento potrebbe effettuare una serie di clic mentre riposiziona la testa di ricalco. Questo è normale.		
Lo strumento non si avvia o funziona lentamente.	La batteria è scarica o ha una cella scarica.	Sostituire o ricaricare la batteria.
	L'elemento di contatto del pezzo in lavorazione è inceppato.	Rimuovere la batteria, poi ispezionare l'utensile per assicurarsi che l'elemento di contatto del pezzo in lavorazione si muova liberamente.
	Il pistone di trasmissione è guasto.	Restituire l'utensile ad un assistente tecnico autorizzato SENCO.
	L'elemento di contatto del pezzo in lavorazione o l'interruttore del grilletto sono danneggiati.	Restituire l'utensile ad un assistente tecnico autorizzato SENCO.
Lo strumento non spinge il dispositivo di fissaggio alla profondità desiderata.	Profondità di trasmissione non corretta.	Fare riferimento al manuale d'uso per una corretta regolazione.
	Utensile non premuto saldamente contro il pezzo in lavorazione.	Tenere l'utensile saldamente in posizione mentre si utilizza il dispositivo di fissaggio.
	L'applicazione della posa del chiodo è troppo rigorosa.	Fare riferimento al manuale d'uso per un impiego appropriato.
	Perdita di pressione.	Restituire l'utensile ad un assistente tecnico autorizzato SENCO.
L'utensile funziona ma non procede alla posa del chiodo.	La batteria è scarica o ha una cella scarica.	Ricaricare o sostituire con una batteria carica.
	Inceppamento dei chiodi all'interno del corpo guida.	Fare riferimento al manuale d'uso per istruzioni riguardanti il risolvimento di situazioni di blocco o inceppamento.
	Il meccanismo richiede una riparazione.	Restituire l'utensile ad un assistente tecnico autorizzato SENCO.
	L'utensile è surriscaldato.	Lasciare raffreddare lo strumento e inserire una batteria carica.
	La punta del pistone non è posizionata sopra il dispositivo di fissaggio.	Ricaricare la batteria e consentire che lo strumento ritiri la testa di ricalco automaticamente.
Alimentazione scarsa/inceppamento dello strumento.	Accumulo di detriti all'interno del meccanismo.	Pulire lo strumento, pulire il caricatore o ispezionare la molla dell'alimentatore.
	La punta della testa di ricalco non è posizionata sopra il dispositivo di fissaggio.	

Problema/Sintomo	Causa Probabile	Azione Correttiva
Testa di ricalco rotta o consumata.		Restituire l'utensile a un assistente tecnico autorizzato SENCO.
Lo strumento non si ritira completamente.	Batteria debole/quasi scarica.	Ricaricare la batteria e consentire che lo strumento ritiri la testa di ricalco automaticamente.

Garantire la lunga durata del Cordless Finish Tool

Benvenuti nella famiglia di prodotti SENCO. SENCO vanta 50 anni di impegno nei confronti dei propri clienti e di sistemi elettrici di fissaggio. Ci dedichiamo a garantire che i tuoi strumenti funzionino al meglio e comprendiamo l'importanza di garantire la lunga durata dei tuoi utensili. Ecco alcuni suggerimenti operativi e di assistenza.

- Utilizzare batterie completamente cariche all'inizio di ogni giorno lavorativo.
- Impostare la profondità di trasmissione sullo strumento SENCO in modo che i dispositivi di fissaggio non siano sovrasmoltiplicati.
- Per massimizzare la durata della batteria, seguire le raccomandazioni di conservazione e di ricarica in questo manuale.
- Mantenere Cordless Nailer il più possibile pulito e privo di detriti.
- Procedi a un'assistenza periodica al tuo strumento SENCO per assicurarti che l'utensile sia efficiente e ti aiuti ad avere profitto sul lavoro. Consultare la guida all'assistenza qui di seguito per gli intervalli di manutenzione consigliati.

Se il tuo Cordless Nailer richiede assistenza, sono disponibili per te dei centri di assistenza autorizzati da SENCO. Per localizzare il più vicino visita il sito web di SENCO (www.senco.eu).

Il servizio di assistenza consigliato include



- Controllo del sistema elettrico
- Controllo del sistema di alimentazione
- Controllo della traccia di trasmissione
- Aggiungere grasso a pistone e testa di ricalco

Πίνακας Περιεχομένων









Σύμβολα	112
Γενική Περιγραφή	113
Γενικές Προειδοποιήσεις Ασφαλείας Ηλεκτρικών Εργαλείων	113
Ασφαλεία Χωρου Εργασίας	113
Ηλεκτρική Ασφαλεία.....	113
Προσωπική Ασφαλεία.....	113
Χρήση Και Φροντίδα Ηλεκτρικού Εργαλείου	113
Χρήση Και Φροντίδα Μπαταρίας Εργαλείου.....	114
Συντήρηση.....	114
Προειδοποιήσεις Ασφαλείας Καρφωτικού	114
Επιπρόσθετες Προειδοποιήσεις Ασφαλείας	115
Χρήση Εργαλείου	116
Χρήση Μπαταρίας	116
Λειτουργία (F-15XP)	118
Λειτουργία (F-16XP and F-18XP)	119
Λειτουργία Εργαλείου	120
Επεξήγηση Ετικετας Φορτιστη Μπαταρίας	124
Συμβολα Φορτιστη	125
Απόρριψη Μπαταρίας	125
Μεταφορά Μπαταρίας	125
Συντήρηση	125
Εξαρτήματα	125
Προδιαγραφές Καρφιών	126
Τεχνικές Προδιαγραφές	126
Πληροφορίες Θορύβου/Δόνησης	126
Επίλυση Προβλημάτων	127

ΣΥΜΒΟΛΑ

Οι ακόλουθες προειδοποιητικές λέξεις και εξηγήσεις έχουν σκοπό την εξήγηση των επιπέδων κινδύνου που σχετίζονται με το προϊόν.

ΣΥΜΒΟΛΟ	ΣΗΜΑΝΣΗ	ΕΞΗΓΗΣΗ
	ΚΙΝΔΥΝΟΣ:	Υποδηλώνει μια επικίνδυνη κατάσταση η οποία αν δεν αποφευχθεί, θα έχει σαν αποτέλεσμα θάνατο ή σοβαρό τραυματισμό.
	ΠΡΟΕΙΔΟΠΟΙΗΣΗ:	Υποδηλώνει μια επικίνδυνη κατάσταση η οποία αν δεν αποφευχθεί, μπορεί να έχει σαν αποτέλεσμα θάνατο ή σοβαρό τραυματισμό.
	ΠΡΟΣΟΧΗ:	Υποδηλώνει μια επικίνδυνη κατάσταση η οποία αν δεν αποφευχθεί, μπορεί να έχει σαν αποτέλεσμα μικρό ή μέτριο τραυματισμό.
	ΕΙΔΟΠΟΙΗΣΗ:	(Χωρίς Σύμβολο Κινδύνου) υποδηλώνει πληροφορίες που θεωρούνται σημαντικές αλλά δεν σχετίζονται με πιθανό τραυματισμό (π.χ., μηνύματα σχετικά με ζημιά σε αντικείμενα).

Κάποια από τα ακόλουθα σύμβολα μπορεί να χρησιμοποιηθούν στο προϊόν. Παρακαλούμε μελετήστε τα και μάθετε το νόημά τους. Η σωστή ερμηνεία αυτών των συμβόλων θα σας επιτρέψει να χρησιμοποιήσετε το προϊόν με έναν καλύτερο, ασφαλέστερο τρόπο.

ΣΥΜΒΟΛΟ	ΟΝΟΜΑ	ΠΡΟΣΔΙΟΡΙΣΜΟΣ/ΕΞΗΓΗΣΗ
	Προειδοποίηση Ασφαλείας	Υποδηλώνει κίνδυνο τραυματισμού.
	Διαβάστε το Εγχειρίδιο Χρήσης	Για να μειώσετε τον κίνδυνο τραυματισμού, ο χρήστης πρέπει να διαβάσει και να κατανοήσει το εγχειρίδιο χρήσης πριν χρησιμοποιήσει το προϊόν.
	Προστασία Ματιών	Πάντα να φοράτε προστασία ματιών με πλευρικές ασπίδες που φέρει σήμανση ότι συμμορφώνεται με το EN 166.
		Μην τοποθετείτε το δάχτυλό σας στην σκανδάλη όταν σηκώνετε το εργαλείο, όταν το μετακινείτε σε άλλη περιοχή εργασίας, όταν αλλάζετε στάση ή όταν περπατάτε, καθώς αν το δάχτυλό σας βρίσκεται πάνω στην σκανδάλη μπορεί να οδηγήσει σε ανεπιθύμητη ενεργοποίηση. Για εργαλεία με επιλεκτική ενεργοποίηση, πάντα να ελέγχετε το εργαλείο ώστε να επιβεβαιώσετε ότι είναι επιλεγμένη η σωστή λειτουργία. Το εργαλείο αυτό έχει είτε επιλεκτική ενεργοποίηση με ενεργοποίηση με επαφή, ή λειτουργία συνεχούς ενεργοποίησης με επαφή μέσω διακόπτη επιλογής λειτουργίας, ή είναι ένα εργαλείο ενεργοποίησης με επαφή ή συνεχούς ενεργοποίησης, και έχει σημαδευτεί με το παραπάνω σύμβολο. Αν χρησιμοποιείτε το εργαλείο σε λειτουργία επιλεκτικής ενεργοποίησης, πάντα να επιβεβαιώνετε ότι έχετε την σωστή ρύθμιση ενεργοποίησης. Να προσέχετε όταν αλλάζετε σημείο καρφώματος.
	Μην Προσθέσετε Λάδι	Δεν χρειάζεται τακτική λίπανση.
	Προειδοποίηση Υγρών Συνθηκών	Μην εκθέσετε στην βροχή και μην χρησιμοποιείτε σε υγρές τοποθεσίες.
	Ανακυκλώστε	Το προϊόν αυτό χρησιμοποιεί μπαταρίες Lithium-ion. Τοπικοί ή ομοσπονδιακοί νόμοι, ή νόμοι της πολιτείας, μπορεί να εμποδίζουν την απόρριψη μπαταριών στους φυσιολογικούς κάδους απορριμμάτων. Συμβουλευτείτε την τοπική αρχή διαχείρισης απορριμμάτων για πληροφορίες πάνω στις επιλογές ανακύκλωσης ή απόρριψης.
V	Βολτ	Voltage
	Συνεχές Ρεύμα	Τύπος ή χαρακτηριστικό ρεύματος



Γενική Περιγραφή

Ηλεκτρικό φορητό καρφωτικό εργαλείο με υδραυλική μονάδα κίνησης, οδηγό, και γεμιστήρα όπου εφαρμόζεται ενέργεια σε γραμμική κίνηση σε ένα καρφί που έχει γεμιστεί, με σκοπό να καρφωθεί σε καθορισμένα υλικά.

Γενικές Προειδοποιήσεις Ασφαλείας Ηλεκτρικών Εργαλείων

⚠ ΠΡΟΕΙΔΟΠΟΙΗΣΗ

Διαβάστε όλες τις προειδοποιήσεις ασφαλείας, τις οδηγίες, τα σχεδιαγράμματα, και τις προδιαγραφές που παρέχονται με αυτό το ηλεκτρικό εργαλείο. Αν δεν ακολουθήσετε τις οδηγίες που αναγράφονται παρακάτω, υπάρχει κίνδυνος ηλεκτροπληξίας, πυρκαγιάς, και/ή σοβαρού τραυματισμού.

Κρατήστε όλες τις προειδοποιήσεις και τις οδηγίες για μελλοντική χρήση. Ο όρος «ηλεκτρικό εργαλείο» στις προειδοποιήσεις αναφέρεται σε ηλεκτρικό εργαλείο που συνδέεται στην παροχή ρεύματος (ενσύρματο) ή σε ηλεκτρικό εργαλείο με μπαταρία (ασύρματο).

ΑΣΦΑΛΕΙΑ ΧΩΡΟΥ ΕΡΓΑΣΙΑΣ

1. Κρατήστε τον χώρο εργασίας καθαρό και καλά φωτισμένο. Οι ακατάστατοι ή σκοτεινοί χώροι ευνοούν τα ατυχήματα.
2. Μην χρησιμοποιείτε τα ηλεκτρικά εργαλεία σε εκρηκτικές ατμόσφαιρες, όπως σε παρουσία εύφλεκτων υγρών, αερίων, ή σκόνης. Τα ηλεκτρικά εργαλεία προκαλούν σπινθήκες που μπορεί να αναφλέξουν την σκόνη ή τις αναθυμιάσεις.
3. Κρατήστε τα παιδιά και τους παρατηρητές μακριά όταν χρησιμοποιείτε ένα ηλεκτρικό εργαλείο. Οι αποστάσεις της προσοχής μπορεί να σας κάνουν να χάσετε τον έλεγχο.

ΗΛΕΚΤΡΙΚΗ ΑΣΦΑΛΕΙΑ

4. Οι πρίζες των ηλεκτρικών εργαλείων πρέπει να ταιριάζουν στην πρίζα του τοίχου. Μην μεταβάλλετε ποτέ την πρίζα με κανένα τρόπο. Μην χρησιμοποιείτε οποιοδήποτε τύπου βύσματα αντάπορες με γεμισμένα ηλεκτρικά εργαλεία. Μη τροποποιημένα βύσματα και οι αντίστοιχες πρίζες τους θα μειώσουν τον κίνδυνο ηλεκτροπληξίας.
5. Αποφύγετε την επαφή του σώματος με γειωμένες επιφάνειες όπως σωλήνες, σώματα καλοριφέρ, κουζίνες, και ψυγεία. Υπάρχει αυξημένος κίνδυνος ηλεκτροπληξίας αν το σώμα σας είναι γειωμένο.
6. Μην εκθέσετε τα ηλεκτρικά εργαλεία στην βροχή ή σε υγρές συνθήκες. Αν ειχωρήσει νερό στο ηλεκτρικό εργαλείο, αυξάνεται ο κίνδυνος ηλεκτροπληξίας.
7. Μην συμπεριφέρεστε βίαια στο καλώδιο. Ποτέ μην χρησιμοποιείτε το καλώδιο για να μεταφέρετε, να τραβάτε, ή να αποσυνδέετε το ηλεκτρικό εργαλείο. Κρατήστε το καλώδιο μακριά από θερμότητα, λάδια, κοφτερές επιφάνειες, ή κινούμενα μέρη. Καλώδια που έχουν υποστεί ζημιά ή είναι μπερδεμένα αυξάνουν τον κίνδυνο ηλεκτροπληξίας.
8. Όταν χρησιμοποιείτε το ηλεκτρικό εργαλείο σε εξωτερικό χώρο, να χρησιμοποιείτε επέκταση καλωδίου κατάλληλη για εξωτερικό χώρο. Η χρήση καλωδίων κατάλληλα για εξωτερικούς χώρους μειώνει τον κίνδυνο ηλεκτροπληξίας.
9. Αν η χρήση ηλεκτρικού εργαλείου σε υγρό περιβάλλον είναι αναπόφευκτη, χρησιμοποιείστε παροχή ενέργειας προστατευμένη από ρελέ ηλεκτροπληξίας (RCD). Η χρήση ενός RCD μειώνει τον κίνδυνο ηλεκτροπληξίας.

ΠΡΟΣΩΠΙΚΗ ΑΣΦΑΛΕΙΑ

10. Παραμείνετε σε ερήνη, και κοιτάτε τι κάνετε, και να χρησιμοποιείτε κοινή λογική όταν χρησιμοποιείτε ένα ηλεκτρικό εργαλείο. Μην χρησιμοποιείτε ηλεκτρικά εργαλεία κουρασμένοι, ή κάτω από την επιρροή ναρκωτικών, αλκοόλ, ή φαρμάκων. Μια στιγμή έλλειψης προσοχής όταν χρησιμοποιείτε ηλεκτρικά εργαλεία μπορεί να έχει σαν αποτέλεσμα σοβαρούς τραυματισμούς.
11. Να χρησιμοποιείτε μέσα ατομικής προστασίας. Πάντα να φοράτε προστατευτικά ματιών. Μέσα ατομικής προστασίας όπως μάσκα σκόνης, αντιλιοθητικά παπούτσια ασφαλείας, κράνος εργασίας, ή προστατευτικό ακοής όταν χρησιμοποιούνται στις κατάλληλες συνθήκες μειώνουν τον κίνδυνο τραυματισμών.
12. Να προλαμβάνετε ανεπιθύμητες ενεργοποιήσεις. Επιβεβαιώστε ότι ο διακόπτης είναι στην θέση off πριν το σύνδεση στην πηγή ενέργειας και/ή την μπαταρία, ή πριν σηκώσετε, ή μεταφέρετε το εργαλείο. Το να μεταφέρετε τα ηλεκτρικά εργαλεία με το δάχτυλό σας στον διακόπτη ή το να τα συνδέετε με την ενέργεια όσο ο διακόπτης είναι στην θέση on αυξάνει τις πιθανότητες για ατυχήματα.
13. Αφαιρέστε ρυθμιστικά κλειδιά ή εργαλεία πριν ενεργοποιήσετε το εργαλείο. Ένα εργαλείο ή κλειδί που έχει ξεχαστεί συνδεδεμένο με μέρος του ηλεκτρικού εργαλείου που περιστρέφεται μπορεί να έχει σαν αποτέλεσμα τραυματισμό.
14. Μην τεντώνετε υπερβολικά. Διατηρείστε σταθερή στάση και ισορροπία κάθε στιγμή. Αυτό σας επιτρέπει να έχετε καλύτερο έλεγχο στα ηλεκτρικά εργαλεία σε απροσδόκητες καταστάσεις.
15. Ντυθείτε κατάλληλα. Μην φοράτε χαλαρά ρούχα ή κοσμήματα. Κρατήστε τα μαλλιά σας, τα ρούχα σας, και τα γάντια σας μακριά από κινούμενα μέρη. Τα χαλαρά ρούχα, τα κοσμήματα, ή τα μακριά μαλλιά μπορεί να πιαστούν στα κινούμενα μέρη.
16. Αν πρόκειται να συσκευές για την σύνδεση σε εγκαταστάσεις συλλογής σκόνης, επιβεβαιώστε ότι είναι συνδεδεμένες και χρησιμοποιούνται σωστά. Η χρήση συλλέκτη σκόνης μπορεί να μειώσει κινδύνους που σχετίζονται με την σκόνη.
17. Μην επιτρέψετε την οικειότητα που έχετε από την συχνή χρήση των εργαλείων να σας κάνει να επαναπαυθείτε και να αγνοήσετε τις αρχές ασφαλείας των εργαλείων. Μια απρόσεκτη πράξη μπορεί να προκαλέσει σοβαρό τραυματισμό μέσα σε κλάσμα του δευτερολέπτου.

ΧΡΗΣΗ ΚΑΙ ΦΡΟΝΤΙΔΑ ΗΛΕΚΤΡΙΚΟΥ ΕΡΓΑΛΕΙΟΥ

18. Μην πιέζετε το ηλεκτρικό εργαλείο. Να χρησιμοποιείτε τα κατάλληλα ηλεκτρικά εργαλεία για την εφαρμογή σας. Τα κατάλληλα ηλεκτρικά εργαλεία θα έχουν καλύτερα και ασφαλέστερα αποτελέσματα όταν χρησιμοποιούνται σύμφωνα με τις προδιαγραφές τους.
19. Μην χρησιμοποιήσετε το ηλεκτρικό εργαλείο αν ο διακόπτης του δεν το ανάβει ούτε το σβήνει. Οποιοδήποτε ηλεκτρικό εργαλείο που δεν μπορεί να ελεγχθεί από τον διακόπτη του είναι επικίνδυνο και πρέπει να επιδιορθωθεί.
20. Αποσυνδέστε το βύσμα από την πηγή ενέργειας και/ή αφαιρέστε τις μπαταρίες, αν αφαιρούνται, από το ηλεκτρικό εργαλείο πριν κάνετε οποιαδήποτε προσαρμογή, πριν αλλάξετε εξαρτήματα, ή πριν αποθηκεύσετε το ηλεκτρικό εργαλείο. Αυτά τα προληπτικά μέτρα ασφαλείας μειώνουν τον κίνδυνο ανεπιθύμητης ενεργοποίησης του ηλεκτρικού εργαλείου.

21. **Αποθηκεύστε τα αδρανή ηλεκτρικά εργαλεία μακριά από τα παιδιά και μην επιτρέψετε σε άτομα που δεν έχουν οικειότητα με ηλεκτρικά εργαλεία ή αυτές τις οδηγίες να χειρίζονται το ηλεκτρικό εργαλείο.** Τα ηλεκτρικά εργαλεία είναι επικίνδυνα στα χέρια μη εκπαιδευμένων χειριστών.
22. **Να συντηρείτε τα ηλεκτρικά εργαλεία και τα εξαρτήματά τους. Να ελέγχετε για λάθος ευθυγράμμιση ή για αδυναμία κίνησης των κινούμενων μερών, για σπασμένα μέρη, και για άλλες καταστάσεις που μπορεί να επηρεάσουν την λειτουργία του ηλεκτρικού εργαλείου. Αν έχει πάθει ζημιά, επιδιορθώστε το ηλεκτρικό εργαλείο πριν την χρήση.** Πολλά ατυχήματα προκαλούνται από την κακή συντήρηση των ηλεκτρικών εργαλείων.
23. **Κρατήστε τα κοπτικά εργαλεία κοφτερά και καθαρά.** Σωστά συντηρημένα κοπτικά εργαλεία με κοφτερές αιχμές κοπής είναι λιγότερο πιθανό να υποφέρουν από αδυναμίες κίνησης, και είναι ευκολότερο να ελεγχθούν.
24. **Να χρησιμοποιείτε το ηλεκτρικό εργαλείο, τα εξαρτήματά του, τα τρυπάνια και τις μύτες του, κλπ., σύμφωνα με αυτές τις οδηγίες, υπολογίζοντας τις συνθήκες εργασίας και την εργασία που εκτελείται.** Η χρήση του ηλεκτρικού εργαλείου για εργασίες διαφορετικές από τις προβλεπόμενες μπορεί να προκαλέσει επικίνδυνες καταστάσεις.
25. **Διατηρήστε τις λαβές και τις επιφάνειες συγκράτησης στεγνές, καθαρές, και δίχως λάδια και γράσα.** Ολισθηρές λαβές και επιφάνειες συγκράτησης δεν επιτρέπουν τον ασφαλή χειρισμό και έλεγχο του εργαλείου σε απρόοπτες καταστάσεις.

ΧΡΗΣΗ ΚΑΙ ΦΡΟΝΤΙΔΑ ΜΠΑΤΑΡΙΑΣ ΕΡΓΑΛΕΙΟΥ

26. **Φορτίστε μόνο με τον φορτιστή που έχει οριστεί από τον κατασκευαστή.** Φορτιστής κατάλληλος για έναν τύπο μπαταρίας μπορεί να προκαλέσει κίνδυνο ανάφλεξης όταν χρησιμοποιείται με άλλον τύπο μπαταρίας.
27. **Χρησιμοποιείτε τα ηλεκτρικά εργαλεία μόνο με τις μπαταρίες που είναι ειδικά σχεδιασμένες για αυτά.** Η χρήση οποιασδήποτε άλλης μπαταρίας μπορεί να προκαλέσει κίνδυνο τραυματισμού και ανάφλεξης.
28. **Όταν η μπαταρία δεν χρησιμοποιείται, κρατήστε την μακριά από άλλα μεταλλικά αντικείμενα όπως συνδετήρες, νομίσματα, κλειδιά, καρφιά, βίδες, ή άλλα μικρά μεταλλικά αντικείμενα, που μπορούν να ενώσουν τον έναν πόλο με τον άλλον.** Το βραχυκύκλωμα των πόλων της μπαταρίας μπορεί να προκαλέσει εγκαύματα ή φωτιά.
29. **Κάτω από καταστάσεις κατάχρησης, υγρό μπορεί να διαφύγει από την μπαταρία- αποφυγείτε την επαφή με αυτό. Αν συμβεί ανεπιθύμητη επαφή, ξεπλύνετε με νερό. Αν το υγρό έρθει σε επαφή με τα μάτια, αναζητήστε ιατρική βοήθεια.** Το υγρό που διαφεύγει από την μπαταρία μπορεί να προκαλέσει ερεθισμούς ή εγκαύματα.
30. **Μην χρησιμοποιείτε μπαταρία ή εργαλείο που έχει υποστεί ζημιά ή μετατροπές.** Μπαταρίες που έχουν υποστεί ζημιά ή μετατροπές μπορεί να έχουν απρόβλεπτη συμπεριφορά που να έχει σαν αποτέλεσμα φωτιά, έκρηξη, ή κίνδυνο τραυματισμού.
31. **Μην εκθέσετε την μπαταρία ή το εργαλείο σε φωτιά ή σε ακραίες θερμοκρασίες.** Η έκθεση σε φωτιά ή θερμοκρασίες πάνω από 130°C μπορεί να προκαλέσει έκρηξη.
32. **Ακολουθήστε όλες τις οδηγίες φόρτισης και μην φορτίζετε την μπαταρία ή το εργαλείο έξω από το εύρος θερμοκρασιών που ορίζεται στις οδηγίες.** Η λάθος φόρτιση ή σε θερμοκρασίες έξω από το εύρος που ορίζεται μπορεί να προκαλέσει ζημιά στην μπαταρία και να αυξήσει τον κίνδυνο φωτιάς.

ΣΥΝΤΗΡΗΣΗ

33. **33. Κάνετε την συντήρηση του ηλεκτρικού εργαλείου σε έναν πιστοποιημένο επισκευαστή χρησιμοποιώντας μόνο τα ίδια ανταλλακτικά.** Αυτό θα εξασφαλίσει ότι η ασφάλεια του ηλεκτρικού εργαλείου διατηρείται.
34. **34. Ποτέ μην επισκευάζετε μπαταρίες που έχουν πάθει ζημιά.** Η επισκευή μπαταριών πρέπει να γίνεται μόνο από τον κατασκευαστή ή από εξουσιοδοτημένους παρόχους υπηρεσιών.

Προειδοποιήσεις Ασφαλείας Καρφωτικού

1. **Πάντα να θεωρείτε ότι το εργαλείο περιέχει καρφιά.** Απρόσκτητη διαχείριση του καρφωτικού μπορεί να έχει σαν αποτέλεσμα ανεπιθύμητη προώθηση καρφιού και τραυματισμό.
2. **Μην στοχεύετε το εργαλείο προς τα εσάς ή οποιοδήποτε άτομο κοντά σας.** Απρόσδοκτη ενεργοποίηση θα απελευθερώσει καρφί και θα προκαλέσει τραυματισμό.
3. **Μην ενεργοποιείτε το εργαλείο εκτός και αν βρίσκεται τοποθετημένο σταθερά πάνω σε αντικείμενο εργασίας.** Αν το εργαλείο δεν έρχεται σε επαφή με το αντικείμενο εργασίας, το καρφί μπορεί να αναπηδήσει μακριά από τον στόχο σας.
4. **Αποσυνδέστε το εργαλείο από την πηγή ενέργειας όταν ένα καρφί προκαλέσει εμπλοκή στο εργαλείο.** Όταν αφαιρείτε ένα καρφί που έχει προκαλέσει εμπλοκή, το καρφωτικό μπορεί να ενεργοποιηθεί ανεπιθύμητα αν είναι συνδεδεμένο με την παροχή ενέργειας.
5. **Να προέχετε κατά την αφαίρεση καρφιού που έχει προκαλέσει εμπλοκή.** Ο μηχανισμός μπορεί να βρίσκεται υπό πίεση και το καρφί να απελευθερωθεί με δύναμη κατά την προσπάθειά σας να απελευθερώσετε την εμπλοκή.
6. **Μην χρησιμοποιείτε αυτό το καρφωτικό για να στερεώσετε ηλεκτρικά καλώδια.** Δεν είναι σχεδιασμένο για την εγκατάσταση ηλεκτρικών καλωδίων και μπορεί να προκαλέσει ζημιά στην μόνωση των ηλεκτρικών καλωδίων, προκαλώντας ηλεκτροπληξία ή κίνδυνο πυρκαγιάς.
7. **Να φοράτε προστατευτικά ακοής.** Η έκθεση στον θόρυβο μπορεί να προκαλέσει απώλεια ακοής.
8. **Να κρατάτε το ηλεκτρικό εργαλείο από τις μονωμένες επιφάνειες συγκράτησης όταν χρησιμοποιείτε το εργαλείο σε συνθήκες κατά τις οποίες ένα καρφί μπορεί να έρθει σε επαφή με κρυμμένα καλώδια.** Καρφιά που έρχονται σε επαφή με ηλεκτρισμένα καλώδια μπορεί να κάνουν τα εκτεθειμένα μεταλλικά μέρη του ηλεκτρικού εργαλείου επίσης ηλεκτρισμένα και να προκαλέσουν ηλεκτροπληξία στον χειριστή.
9. **Μην χρησιμοποιείτε το ηλεκτρικό εργαλείο σε τοποθεσίες όπου η θερμοκρασία του περιβάλλοντος μπορεί να φτάνει τους 4°C (39,2°F) ή να ξεπεράσει τους 40°C (105°F).**
10. **Ένα βραχυκύκλωμα μπαταρίας μπορεί να προκαλέσει μεγάλη ροή ηλεκτρισμού, υπερθέρμανση, πιθανά εγκαύματα, και ακόμα και βλάβη.**
 - Μην αγγίζετε τους πόλους της μπαταρίας με αγώγιμα υλικά.
 - Μην αποθηκεύετε την μπαταρία σε συσκευασίες με άλλα μεταλλικά αντικείμενα όπως καρφιά, νομίσματα, κλπ.
 - Μην εκθέτετε την μπαταρία σε νερό ή βροχή.

11. **Διαδοχικές φορτίσεις μπορεί να προκαλέσουν υπερθέρμανση.** Αν χρειάζεται να φορτίσετε τις μπαταρίες σας διαδοχικά, να περιμένετε τουλάχιστον 15 λεπτά ώστε να κρυώσει ο φορτιστής.

Επιπρόσθετες Προειδοποιήσεις Ασφαλείας



Για την αποφυγή πρόκλησης ζημιών στα μάτια, να φοράτε πάντα γυαλιά ασφαλείας με μόνιμες σταθερές πλευρικές ασπίδες από σκληρό πλαστικό που συμμορφώνονται με το πρότυπο EN166.

Να εξασφαλίσετε ότι όλα τα άτομα στον χώρο εργασίας σας φοράνε τον ίδιο τύπο γυαλιών προστασίας.



ΚΙΝΔΥΝΟΣ

Το εργαλείο Fusion φορτίζεται με συμπιεσμένο αέρα σε έναν σφραγισμένο θάλαμο. Πριν την συντήρηση ή την επιδιόρθωση, απελευθερώστε τον συμπιεσμένο αέρα.

Ο συμπιεσμένος αέρας πρέπει να απελευθερώνεται πριν την συντήρηση. Σημαντικά μέρη όπως το πιστόνι/η διάταξη οδηγού, το σύστημα ταχυτήτων, το φρένο του πιστονιού, το σώμα του οδηγού, είναι όλα μέρη του συστήματος κίνησης.

Εσκεμμένη αλλοίωση του συστήματος κίνησης μπορεί να έχει σαν αποτέλεσμα την απελευθέρωση του οδηγού.

Κάθε επιδιόρθωση ή αναβάθμιση όπου απαιτείται πρόσβαση στον θάλαμο πίεσης μπορεί να γίνει από εξουσιοδοτημένο πωλητή Senco ή κέντρο συντήρησης.

Αποσυνδέστε το εργαλείο από την μπαταρία όταν:

- Είναι εκτός της επίβλεψης ή του ελέγχου του χειριστή
- Εκτελείτε συντήρηση ή επιδιόρθωση
- Καθαρίζετε εμπλοκή
- Μετακινείτε το εργαλείο σε νέο χώρο
- Προσαρμόζετε το βάθος της κίνησης

Όταν η μπαταρία είναι αποσυνδεδεμένη, να κάνετε καθημερινές επιθεωρήσεις για να εξασφαλίσετε την ελεύθερη κίνηση του σημείου επαφής με το αντικείμενο εργασίας, και της σκανδάλης. Μην χρησιμοποιείτε το εργαλείο αν το σημείο επαφής με το αντικείμενο εργασίας ή η σκανδάλη κολλάει ή δεν μετακινείται.

Πάντα να αφαιρείτε το δάχτυλο από την σκανδάλη όταν δεν καρφώνετε. Ποτέ μην μετακινείτε το εργαλείο με το δάχτυλο πάνω ή κάτω από την σκανδάλη. Το εργαλείο θα εκτινάξει καρφί αν το σημείο επαφής με το αντικείμενο εργασίας χτυπηθεί και η σκανδάλη τραβηχτεί.

Να καρφώνετε μόνο σε επιφάνεια εργασίας· ποτέ σε υλικά που είναι πολύ σκληρά για να τρυπηθούν.

Μην καρφώνετε πάνω σε άλλα καρφιά ή με το εργαλείο σε πολύ μεγάλη γωνία· τα καρφιά μπορεί να εξοστρακισθούν και να πληγώσουν κάποιον.

Όταν χρησιμοποιείτε το εργαλείο, να προσέχετε την ανάκρουση του εργαλείου κατά την εκτόξευση του καρφιού. Αν το σημείο επαφής με το αντικείμενο εργασίας έρθει σε ανεπιθύμητη επαφή ξανά με την επιφάνεια εργασίας μετά από ανάκρουση, μπορεί να εκτοξευτεί ανεπιθύμητο καρφί. Οπότε, επιτρέψτε στο εργαλείο να ολοκληρώσει την κίνηση ανάκρουσης και να απομακρυνθεί από την επιφάνεια εργασίας αφού εκτοξευτεί το καρφί για να αποφύγετε αυτό το ενδεχόμενο. Μην πιέζετε το σημείο επαφής με το αντικείμενο εργασίας στην επιφάνεια εργασίας μέχρι να θέλετε να καρφώσετε ξανά.

Παρακαλούμε εξετάστε τις επιλογές ενεργοποίησης.

Μην καρφώνετε πολύ κοντά στην άκρη της επιφάνειας εργασίας. Το αντικείμενο εργασίας μπορεί να σπάσει και το καρφί να φύγει μακριά ή να εξοστρακιστεί και να χτυπήσει κάποιον.

Μην χρησιμοποιείτε ποτέ οποιοδήποτε μέρος του εργαλείου (για παράδειγμα, το καπάκι ή το κεντρικό σώμα) ως σφυρί. Το εργαλείο μπορεί να ενεργοποιηθεί ή να πάθει ζημιά και αυτό να έχει σαν αποτέλεσμα επικίνδυνη κατάσταση.

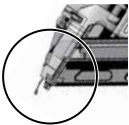

Κρατήστε τα χέρια σας και άλλα μέρη του σώματός σας μακριά από την περιοχή που απεικονίζεται στον κύκλο για να αποφύγετε την ζημιά κατά την εργασία.



Μην χρησιμοποιείτε το εργαλείο χωρίς την Σήμανση Κινδύνου πάνω στο εργαλείο. Αν η σήμανση λείπει, έχει υποστεί ζημιά, ή δεν είναι εφικτό να διαβαστεί, να επικοινωνήσετε με τον αντιπρόσωπο σας στην SENCO για να παραλάβετε νέα σήμανση δωρεάν.

⚠ ΠΡΟΕΙΔΟΠΟΙΗΣΗ Χρήση Εργαλείου



Διαβάστε και κατανοήστε τις σημάνσεις του εργαλείου και το εγχειρίδιο. Αν δεν ακολουθήσετε τις προειδοποιήσεις, αυτό μπορεί να έχει σαν αποτέλεσμα ΘΑΝΑΤΟ ή ΣΟΒΑΡΟ ΤΡΑΥΜΑΤΙΣΜΟ.



Χειριστές και άλλα άτομα στον χώρο εργασίας ΠΡΕΠΕΙ να φοράνε γυαλιά προστασίας με πλευρικές ασπίδες.



Κρατήστε τα δάχτυλα ΜΑΚΡΙΑ από την σκανδάλη όταν δεν καρφώνετε, για να αποφύγετε την κατά λάθος ενεργοποίηση.

Η επιλογή μεθόδου ενεργοποίησης είναι σημαντική. Δείτε την σελίδα 120 για επιλογές ενεργοποίησης.

Ποτέ μην στοχεύετε το εργαλείο προς τον εαυτό σας ή προς άλλα άτομα στον χώρο της εργασίας.



Πάντα να στοχεύετε το εργαλείο μακριά από εσάς όταν συνδέετε την μπαταρία.

Μην αλλοιώσετε και μην αφαιρέσετε την σκανδάλη ή την ασφάλεια.

Το εργαλείο δεν πρέπει να παραποιηθεί χωρίς έγγραφη έγκριση από τον κατασκευαστή.

Να χρησιμοποιείτε σφιγκτήρες ή άλλα μέσα για την σταθεροποίηση και την υποστήριξη του αντικείμενου εργασίας σε μια σταθερή πλατφόρμα. Το να κρατάτε το αντικείμενο εργασίας με το χέρι ή βάζοντας κόντρα με το σώμα σας είναι ασταθές και μπορεί να οδηγήσει σε απώλεια ελέγχου.

Χρήση Μπαταρίας



ΦΟΡΤΙΣΤΗΣ

VB0157	EU
VB0158	AU
VB0159	UK

ΕΠΙΠΡΟΣΘΕΤΟΙ ΚΑΝΟΝΙΣΜΟΙ ΑΣΦΑΛΕΙΑΣ ΓΙΑ ΤΟΝ ΦΟΡΤΙΣΤΗ ΚΑΙ ΤΗΝ ΜΠΑΤΑΡΙΑ

ΚΡΑΤΗΣΤΕ ΑΥΤΕΣ ΤΙΣ ΟΔΗΓΙΕΣ

Αυτό το εγχειρίδιο περιέχει σημαντικές οδηγίες ασφαλείας και χρήσης για τους φορτιστές μπαταριών SENC0.

Πριν την χρήση ενός φορτιστή μπαταριών SENC0, διαβάστε όλες τις οδηγίες και τις προειδοποιητικές σημάνσεις πάνω στον φορτιστή μπαταριών και στην μπαταρία.



Μπαταρία	VB0213
Ονομαστική Χωρητικότητα	2.0Ahr
Χημεία	Li-Ion
Αριθμός Κελιών	5
Voltage	18V

Μην εκθέσετε τον φορτιστή σε νερό, βροχή, ή χιόνι.

Μόνο για χρήση σε εσωτερικούς χώρους.

Η χρήση μη προτεινόμενου εξαρτήματος ή εξαρτήματος που δεν πωλείται από τον κατασκευαστή του φορτιστή μπορεί να οδηγήσει σε κίνδυνο φωτιάς, ηλεκτροπληξίας, ή τραυματισμού.

Για να μειώσετε τον κίνδυνο ζημιάς σε ηλεκτρικές πρίζες και καλώδια, να τραβάτε πάντα από το βύσμα αντί για το καλώδιο κατά την αποσύνδεση του φορτιστή.

Να εξασφαλίσετε ότι το καλώδιο βρίσκεται τοποθετημένο έτσι ώστε να μην πατηθεί και να μην σκοντάψει κάποιο άτομο στον χώρο εργασίας, ή να πάθει με οποιονδήποτε τρόπο ζημιά ή να τεντωθεί βίαια.

ΠΡΟΕΙΔΟΠΟΙΗΣΕΙΣ ΑΣΦΑΛΕΙΑΣ ΜΠΑΤΑΡΙΑΣ ΚΑΙ ΦΟΡΤΙΣΤΗ

Μήκος Καλωδίου (μέτρα)

7.5	15	30	45
16	16	16	14

Μέγεθος AWG του Καλωδίου

ΠΡΟΤΕΙΝΟΜΕΝΟ ΕΛΑΧΙΣΤΟ ΜΕΓΕΘΟΣ AWG ΓΙΑ ΕΠΕΚΤΑΣΕΙΣ ΚΑΛΩΔΙΩΝ ΓΙΑ ΦΟΡΤΙΣΤΕΣ ΜΠΑΤΑΡΙΩΝ

Δεν πρέπει να χρησιμοποιηθεί επέκταση καλωδίου εκτός και αν είναι απολύτως απαραίτητο. Η χρήση ακατάλληλης επέκτασης καλωδίου μπορεί να οδηγήσει σε κίνδυνο φωτιάς και ηλεκτροπληξίας.

Αν πρέπει να χρησιμοποιηθεί επέκταση καλωδίου, να εξασφαλίσετε ότι:

- Τα σημεία επαφής στο βύσμα της επέκτασης καλωδίων είναι του ίδιου πλήθους, του ίδιου μεγέθους, και του ίδιου σχήματος όπως αυτά στο βύσμα του φορτιστή.
- Η επέκταση καλωδίου έχει κατάλληλη καλωδίωση και είναι σε καλή ηλεκτρική κατάσταση· και
- Το μέγεθος του καλωδίου είναι τουλάχιστον τόσο μεγάλο όσο αυτό που αναγράφεται στον πίνακα.

Μην χρησιμοποιείτε τον φορτιστή με καλώδιο ή βύσμα που έχει υποστεί ζημιά. Αν έχει υποστεί ζημιά, να αντικατασταθεί αμέσως από πιστοποιημένο υπεύθυνο συντήρησης.

Μην χρησιμοποιήσετε τον φορτιστή αν έχει χτυπηθεί, αν έχει πέσει, ή αν έχει υποστεί ζημιά με οποιονδήποτε τρόπο· να τον πάτε σε ένα Κέντρο Συντήρησης Εξουσιοδοτημένο από την Senco.

Μην αποσυρμολογήσετε τον φορτιστή ή την μπαταρία· να τον πάτε σε ένα Κέντρο Συντήρησης Εξουσιοδοτημένο από την Senco όταν χρειάζεται συντήρηση ή επισκευή. Λανθασμένη συναρμολόγηση μπορεί να έχει σαν αποτέλεσμα κίνδυνο ηλεκτροπληξίας ή φωτιάς.

Για να μειώσετε τον κίνδυνο ηλεκτροπληξίας, αποσυνδέστε τον φορτιστή από την πρίζα πριν την συντήρηση ή τον καθαρισμό.



Μην φορτίζετε την μπαταρία όταν η θερμοκρασία είναι ΚΑΤΩ από 0°C (32°F) ή ΠΑΝΩ από 40°C (104°F).

Μην προσπαθήσετε να χρησιμοποιήσετε μετασχηματιστή step-up, γεννήτρια κινητήρα, ή υποδοχή τροφοδοσίας συνεχούς ρεύματος.

Μην προσπαθήσετε να επαναφορτίσετε μη επαναφορτιζόμενες μπαταρίες.

Μην επιτρέψετε σε οτιδήποτε να καλύπτει ή να μπλοκάρει τις οπές εξαερισμού του φορτιστή.

Μην αποθηκεύσετε το εργαλείο και την μπαταρία σε τοποθεσίες όπου η θερμοκρασία μπορεί να φτάσει ή να ξεπεράσει τους 45°C (113°F).

Αποθηκεύστε την μπαταρία σε κατάσταση φόρτισης 30-50%.

Φορτίστε την μπαταρία κάθε έξι μήνες.

Μην αποτεφρώσετε την μπαταρία ακόμα και αν έχει υποστεί σοβαρή ζημιά ή έχει φθαρεί πλήρως. Η μπαταρία μπορεί να εκραγεί σε φωτιά.

Ποτέ μην προσπαθήσετε να συνδέσετε δύο (2) φορτιστές μαζί.

ΠΡΟΕΙΔΟΠΟΙΗΣΗ:

Για να μειωθεί ο κίνδυνος φωτιάς, τραυματισμού, και ζημιάς στο προϊόν εξαιτίας βραχυκυκλώματος, ποτέ μην βυθίσετε το εργαλείο σας, την μπαταρία σας, ή τον φορτιστή σας σε υγρά, και ποτέ μην επιτρέψετε σε υγρά να ρέυσουν προς το εσωτερικό τους.

Διαβρωτικά ή αγώγιμα υγρά, όπως το αλμυρό νερό, συγκεκριμένα βιομηχανικά χημικά, και η χλωρίνη ή προϊόντα που περιέχουν χλωρίνη, κλπ., μπορεί να προκαλέσουν βραχυκύκλωμα.

Αυτή η συσκευή δεν προορίζεται για χρήση από μικρά παιδιά ή από ανάπηρα άτομα εκτός και αν έχουν κατάλληλη επιτήρηση από κάποιο υπεύθυνο άτομο για να εξασφαλιστεί ότι δεν θα παίξουν με την συσκευή.

Αυτή η συσκευή δεν προορίζεται για χρήση από άτομα (συμπεριλαμβανομένων και παιδιών) με μειωμένη φυσική, αντιληπτική, ή διανοητική ικανότητα, ή έλλειψη εμπειρίας και γνώσης, εκτός και αν έχουν επιτήρηση ή έχουν λάβει οδηγίες πάνω στην χρήση της συσκευής από τα άτομα υπεύθυνα για την ασφάλειά τους. Τα παιδιά πρέπει να επιτηρούνται για να εξασφαλιστεί ότι δεν θα παίξουν με την συσκευή.

Για περισσότερες πληροφορίες, εκπαίδευση ασφάλειας, υλικό, και προγράμματα, επισκεφτείτε την ιστοσελίδα www.senco.eu

Λειτουργία (F-15XP)

GR

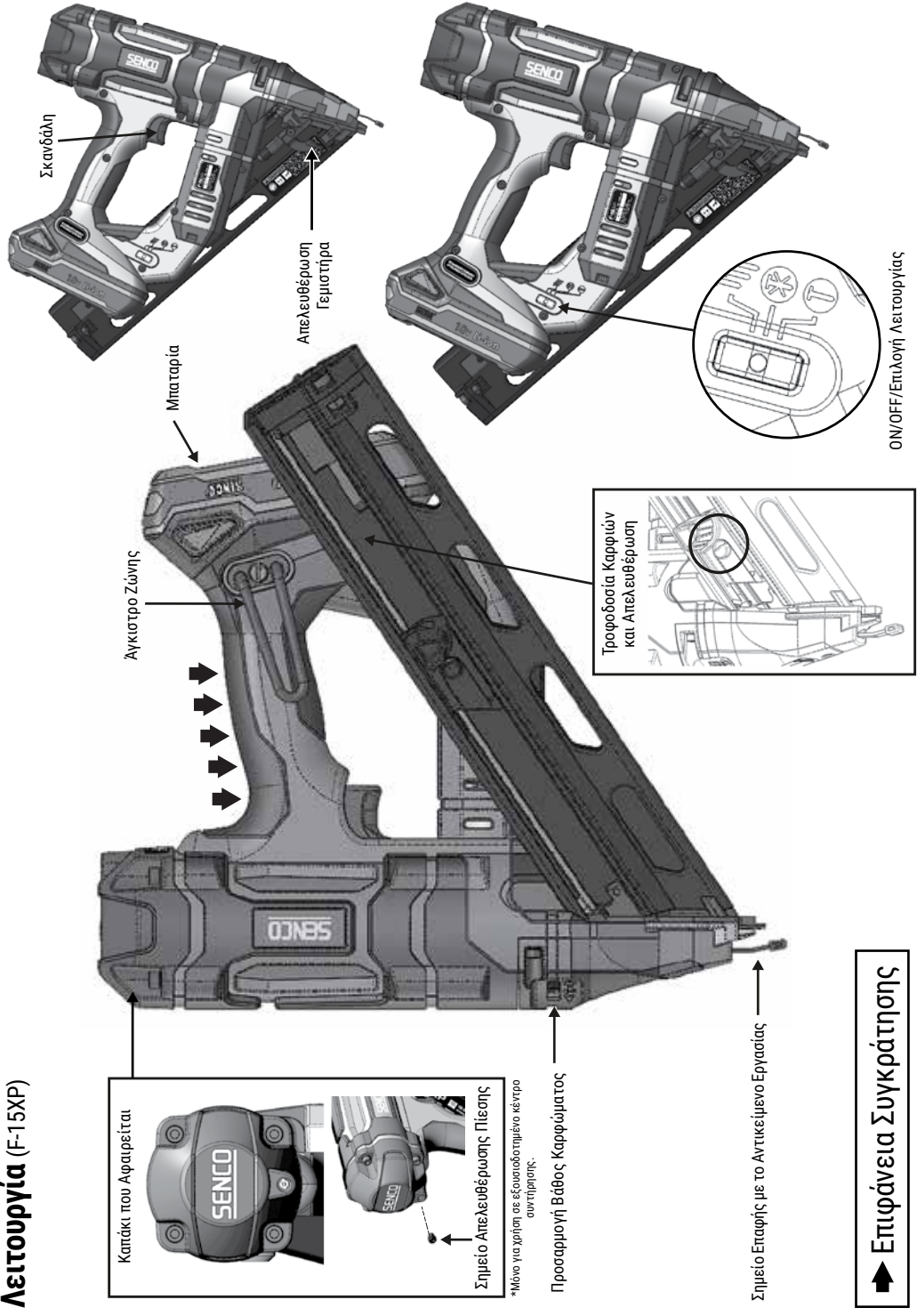

Καπάκι που Αφαιρείται

Σημείο Απελευθέρωσης Πίεσης

Μπαταρία

Αγκιστρο Ζώνης

Σκανδάλη

Απελευθέρωση Γεμιστήρα

Προσαρμογή Βάθος Καρφώματος

Σημείο Επαφής με το Αντικείμενο Εργασίας

➔ **Επιφάνεια Συγκράτησης**

ON/OFF/Επιλογή Λειτουργίας

Προφροδοσία Καρφιών και Απελευθέρωση

Αερούβια (F-16XP and F-18XP)



	<p>ΦΟΡΤΩΣΗ ΕΡΓΑΛΕΙΟΥ, F-15XP</p> <p>Εισαγάγετε μία λωρίδα καρφιών στο πίσω μέρος του γεμιστήρα.</p> <ul style="list-style-type: none"> Χρησιμοποιείτε μόνο αυθεντικά καρφιά SENC0 (δείτε Προδιαγραφές Καρφιών). Μην φορτώσετε κατά την διάρκεια επαφής με το αντικείμενο εργασίας (στοιχείο ασφαλείας) ή πατώντας την σκανδάλη. Τραβήξτε πίσω το πέταλο της τροφοδοσίας.
----------------------------------------------------------------------------------	---------------------------------------------------------------------------------------------------------------------------------------------------------------------------------------------------------------------------------------------------------------------------------------------------------------------------------------------------------------------------------------------------------

<p>ΑΔΕΙΑΣΜΑ ΕΡΓΑΛΕΙΟΥ, F-15XP</p> <p>Πιέστε το Κουμπί στο πέταλο τροφοδοσίας για να απελευθερώσετε την λωρίδα από το σύστημα παροχής καρφιών. Τραβήξτε την λωρίδα καρφιών έξω από το μεταλλικό σύστημα συγκράτησης καρφιών.</p>	
----------------------------------------------------------------------------------------------------------------------------------------------------------------------------------------------------------------------------------------	--

	<p>ΦΟΡΤΩΣΗ ΕΡΓΑΛΕΙΟΥ, F-16XP ΚΑΙ F-18XP</p> <p>Ανοίξτε τον γεμιστήρα από τον πίσω σύρτη.</p> <p>Τοποθετήστε αυθεντικά καρφιά στον γεμιστήρα με την μύτη των καρφιών στο κάτω μέρος της ράγας.</p> <p>Πιέστε τον γεμιστήρα προς τα μπρος μέχρι να ακούσετε «κλικ».</p> <p>Για να αδειάσετε, ανοίξτε τον γεμιστήρα από τον πίσω σύρτη.</p>
----------------------------------------------------------------------------------	-------------------------------------------------------------------------------------------------------------------------------------------------------------------------------------------------------------------------------------------------------------------------------------------------------------------------------------------------

Λειτουργία Εργαλείου

<p>Διαβάστε την ενότητα με τίτλο «Προειδοποιήσεις Ασφαλείας» πριν χρησιμοποιήσετε το εργαλείο.</p>

<p>Για βέλτιστα αποτελέσματα, φορτίστε την μπαταρία πριν την χρήση. (Δείτε «Για Να Φορτίσετε Την Μπαταρία» στην σελίδα 123.)</p>

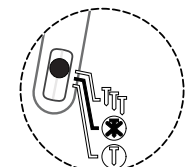
<p>LED Ένδειξη ON</p> 	<p>Το εργαλείο πρέπει να σβήνει όταν δεν χρησιμοποιείται. Κρατήστε πατημένη οποιαδήποτε πλευρά του διακόπτη επιλογής λειτουργίας για 1 δευτερόλεπτο για να σβήσετε το εργαλείο. Αν το αφήσετε αναμμένο, το εργαλείο θα σβήσει αυτόματα μετά από 34 λεπτά</p>
-----------------------------------------------------------------------------------------------------------------	--------------------------------------------------------------------------------------------------------------------------------------------------------------------------------------------------------------------------------------------------------------

<p>Όλα τα εργαλεία Fusion έχουν λειτουργία επιλεκτικής ενεργοποίησης. Αυτό επιτρέπει στον χρήση να επιλέξει ανάμεσα στις ακόλουθες λειτουργίες χρήσης:</p>

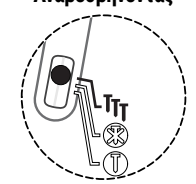
<p>LED Ένδειξη ON Αναβοσβήνοντας</p> 	<p>Ενεργοποίηση από Επαφή</p> <p>Πιέζοντας τον διακόπτη προς την πλευρά με το σύμβολο T (όπως δείχνεται) για 0,5 δευτερόλεπτα θα ενεργοποιηθεί η λειτουργία ενεργοποίησης από επαφή στο εργαλείο. Αυτό υποδεικνύεται από το πράσινο φως LED που αναβοσβήνει στον διακόπτη επιλογής.</p>
-------------------------------------------------------------------------------------------------------------------------------	-------------------------------------------------------------------------------------------------------------------------------------------------------------------------------------------------------------------------------------------------------------------------------------------------------

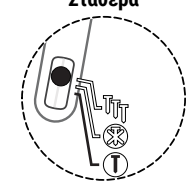
<p>LED Ένδειξη ON Σταθερά</p> 	<p>Διαδοχική Ενεργοποίηση</p> <p>Πιέζοντας τον διακόπτη προς την πλευρά με το σύμβολο T (όπως δείχνεται) για 0,5 δευτερόλεπτα θα ενεργοποιηθεί η λειτουργία διαδοχικής ενεργοποίησης στο εργαλείο. Αυτό υποδεικνύεται από ένα σταθερό πράσινο φως LED στον διακόπτη επιλογής.</p>
------------------------------------------------------------------------------------------------------------------------	-------------------------------------------------------------------------------------------------------------------------------------------------------------------------------------------------------------------------------------------------------------------------------------------------

<p>Στην λειτουργία «ενεργοποίησης από επαφή» τα καρφιά μπορούν να καρφώνονται με δύο τρόπους:</p>

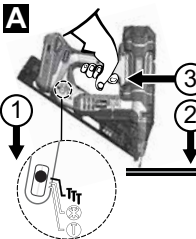
<p>A</p> 	<p>Ο πρώτος τρόπος:</p> <ol style="list-style-type: none"> Πιέστε τον διακόπτη προς την πλευρά T για 0,5 δευτερόλεπτα. Αυτό θα υποδειχθεί από ένα πράσινο φως LED που αναβοσβήνει στον διακόπτη επιλογής. Πιέστε το σημείο επαφής με το αντικείμενο εργασίας (ασφάλεια) πάνω στην επιφάνεια εργασίας. Τραβήξτε την σκανδάλη και θα καρφωθεί το καρφί.
---------------------------------------------------------------------------------------------------	------------------------------------------------------------------------------------------------------------------------------------------------------------------------------------------------------------------------------------------------------------------------------------------------------------------------------------------------------------------------------------------------------

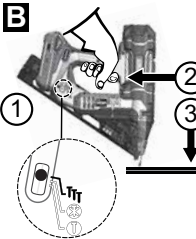
<p>B</p> 	<p>Ο δεύτερος τρόπος:</p> <ol style="list-style-type: none"> Πατήστε τον διακόπτη προς την πλευρά T για 0,5 δευτερόλεπτα. Αυτό θα υποδειχθεί από ένα πράσινο φως LED που αναβοσβήνει στον διακόπτη επιλογής. Τραβήξτε την σκανδάλη. Πιέστε το σημείο επαφής με το αντικείμενο εργασίας πάνω στην επιφάνεια εργασίας και καρφώστε. <p>Αυτή η λειτουργία προτιμάται όταν θέλετε μεγαλύτερη παραγωγή και γρηγορότερη τοποθέτηση καρφιών.</p>
----------------------------------------------------------------------------------------------------	------------------------------------------------------------------------------------------------------------------------------------------------------------------------------------------------------------------------------------------------------------------------------------------------------------------------------------------------------------------------------------------------------------------------------------------------------------------------------------------

<p>Στην λειτουργία «διαδοχικής ενεργοποίησης» τα καρφιά μπορούν να καρφωθούν μόνο με έναν τρόπο:</p>

	<ol style="list-style-type: none"> 1. Πιέστε τον διακόπτη προς την πλευρά T για 0,5 δευτερόλεπτα. Αυτό θα υποδειχθεί από ένα σταθερό πράσινο φως LED στον διακόπτη επιλογής. 2. Τοποθετήστε το σημείο επαφής με το αντικείμενο εργασίας (ασφάλεια) πάνω στην επιφάνεια εργασίας και πιέστε την ασφάλεια. 3. Τραβήξτε με το σκανδάλη για να ενεργοποιήσετε το μοτέρ και να καρφώσετε ένα καρφί. <p>Αυτή η λειτουργία είναι χρήσιμη όταν θέλετε μεγαλύτερη ακρίβεια στην τοποθέτηση καρφιών.</p>
	<p>Το καρφωτικό Fusion μπορεί να εντοπίσει εμπλοκή.</p> <p>Η προειδοποιητική ένδειξη στον διακόπτη επιλογής λειτουργίας θα αναβοσβήσει κόκκινο φως.</p>
	<p>Αυτό το εργαλείο είναι εξοπλισμένο με μια φωτεινή ένδειξη στον διακόπτη ON/OFF/ΛΕΙΤΟΥΡΓΙΑ. Δείτε την σελίδα 120 για λεπτομερείς οδηγίες.</p> <p>Σημείωση:</p> <p>Όταν το εργαλείο είναι σε λειτουργία διαδοχικής ενεργοποίησης, δεν μπορεί να καρφωθεί καρφί τραβώντας την σκανδάλη πριν την ενεργοποίηση του σημείου επαφής με το αντικείμενο εργασίας.</p> <p>Αν η επαφή με το αντικείμενο εργασίας ενεργοποιηθεί για περισσότερο από 10 δευτερόλεπτα, το σημείο επαφής με το αντικείμενο εργασίας πρέπει να απελευθερωθεί για να ξεκινήσετε ξανά.</p> <p>Όταν το εργαλείο βρίσκεται σε λειτουργία ενεργοποίησης από επαφή, αν ο χειριστής κρατήσει πατημένη την σκανδάλη για πάνω από 3 δευτερόλεπτα, η φωτεινή ένδειξη θα σβήσει και η σκανδάλη θα πρέπει να απελευθερωθεί πριν ξεκινήσετε ξανά.</p> <p>Μην επιλέγετε την λειτουργία ενεργοποίησης από επαφή όταν δουλεύετε σε σκαλωσιές, σκάλες, ή πλατφόρμες όπου μπορεί να χρειαστεί να μετακινήθείτε. Επιλέξτε λειτουργία διαδοχικής ενεργοποίησης για να μειώσετε την πιθανότητα τραυματισμού για τον εαυτό σας και τους άλλους.</p>

	
<p>Αυτό το εργαλείο έχει μια φωτεινή ένδειξη πολλών χρήσεων στον διακόπτη επιλογής λειτουργίας. Η φωτεινή ένδειξη λειτουργίας υποδεικνύει ότι οι ηλεκτρονικοί έλεγχοι είναι ενεργοποιημένοι, ποια λειτουργία έχει επιλεγεί, αν έχει εντοπιστεί εμπλοκή, και όταν η μπαταρία χρειαστεί πλήρη φόρτιση</p>	
<p>Σταθερό Πράσινο Φως ή Πράσινο Φως που Αναβοσβήνει</p> <p>Υποδεικνύει ότι το εργαλείο είναι ενεργοποιημένο και έτοιμο να καρφώσει.</p> <p>Αν το φως δεν ανάψει, εξασφαλίστε ότι η σκανδάλη και το σημείο επαφής με το αντικείμενο εργασίας κινούνται ελεύθερα και δεν βρίσκονται σε θέση ενεργοποίησης.</p>	
<p>Σταθερό Κόκκινο Φως</p> <p>Υποδεικνύει ότι το εργαλείο έχει εντοπίσει πρόβλημα.</p> <p>Χαμηλή μπαταρία. Η μπαταρία συνήθως εντοπίζει την κατάσταση πρώτη και θα απενεργοποιήσει το εργαλείο. Επαναφορτίστε την μπαταρία ή αντικαταστήστε με μια πλήρως φορτισμένη μπαταρία για να συνεχίσετε. Αν το εργαλείο εντοπίζει αυτήν την κατάσταση πρώτο, είναι συνήθως λόγω συνεχόμενης και έντονης χρήσης. Αντικαταστήστε με μια πλήρως φορτισμένη μπαταρία.</p> <p>Το εργαλείο εντόπισε ένα πρόβλημα συγχρονισμού. Αυτό μπορεί να έχει προκληθεί από χαμηλό φορτίο πίεσης, εφαρμογή που απαιτεί δύναμη καρφώματος μεγαλύτερη από την ικανότητα του εργαλείου, χαλαρή ένωση μπαταρίας, ή σπασμένα εξαρτήματα. Εισαγάγετε ξανά την μπαταρία ή αντικαταστήστε την μπαταρία με μια πρόσφατα φορτισμένη μπαταρία. Αν αυτό δεν λύσει το πρόβλημά σας, ανατρέξτε στον οδηγό αντιμετώπισης προβλημάτων, ή επικοινωνήστε με ένα εξουσιοδοτημένο κέντρο συντήρησης.</p>	
<p>Κόκκινο Φως που Αναβοσβήνει</p> <p>Υποδεικνύει εμπλοκή καρφιού.</p> <p>Το εργαλείο εντοπίζει εμπλοκές που προκαλούνται συνήθως από παραμορφωμένα καρφιά που έχουν σφηνώσει στο νοσπάτι του οδηγού.</p> <p>Αφαιρέστε την μπαταρία από το εργαλείο, τοποθετήστε την ξανά, και ενεργοποιήστε το εργαλείο.</p> <p>Αν το εργαλείο δεν επιστρέψει στην κανονική του λειτουργία, προχωρήστε στο επόμενο βήμα.</p> <p>ΑΦΑΙΡΕΣΤΕ ΤΗΝ ΜΠΑΤΑΡΙΑ</p> <p>Αφαιρέστε όλα τα καρφιά που μένουν στον γεμιστήρα. Επιβεβαιώστε ότι έχετε επίσης αφαιρέσει και καρφιά που έχουν απελευθερωθεί από την ταϊνιά.</p> <p>Αφαιρέστε τον γεμιστήρα (F-15XP) ή αποκτήστε πρόσβαση στο καρφί που έχει προκαλέσει εμπλοκή μέσω του ανοιχτού γεμιστήρα (F-16XP, F-18XP).</p> <p>Αφαιρέστε προσεκτικά το καρφί που προκάλεσε την εμπλοκή. Επανασυναρμολογήστε τον γεμιστήρα.</p> <p>Συνδέστε φορτισμένη μπαταρία στο εργαλείο.</p> <p>Φορτώστε καρφιά στον γεμιστήρα.</p> <p>Συνεχίστε την κανονική λειτουργία.</p>	



Αν δεν μπορεί να αφαιρεθεί το καρφί που προκάλεσε την εμπλοκή, επιστρέψτε το εργαλείο σε ένα εξουσιοδοτημένο κέντρο συντήρησης όπου μπορεί να αφαιρεθεί το καρφί. Να θυμάστε ότι το εργαλείο Fusion περιέχει συμπιεσμένο αέρα σε κάθε δεδομένη στιγμή, ακόμα και όταν η μπαταρία έχει αφαιρεθεί.

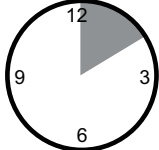

Αυτό το εργαλείο έχει ένα ηλεκτρονικό χαρακτηριστικό «Time-Out» για προσωρινή διακοπή λειτουργίας. Το εργαλείο θα απενεργοποιηθεί προσωρινά κάτω από τις ακόλουθες συνθήκες:

1. Το στοιχείο επαφής με το αντικείμενο εργασίας πιέζεται πάνω στο αντικείμενο εργασίας αλλά η σκανδάλη δεν πιέζεται μέσα σε περίπου 10 δευτερόλεπτα.
2. Η σκανδάλη πιέζεται αλλά το στοιχείο επαφής με το αντικείμενο εργασίας δεν πιέζεται μέσα σε περίπου 3 δευτερόλεπτα (μόνο για την λειτουργία Ενεργοποίησης με Επαφή).
 - Απλά απελευθερώστε την σκανδάλη και απελευθερώστε το στοιχείο επαφής με το αντικείμενο εργασίας για να συνεχίσετε την φυσιολογική λειτουργία.

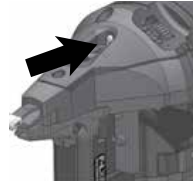

Αυτό το εργαλείο έχει ένα φως δύο λειτουργιών στην μύτη. Το φως υποδεικνύει ότι οι ηλεκτρονικοί έλεγχοι είναι ενεργοποιημένοι, ενώ παρέχει φωτισμό για το αντικείμενο εργασίας σε συνθήκες χαμηλού φωτισμού. Το φως θα αναβοσβήσει τρεις φορές όταν ο διακόπτης επιλογής λειτουργίας θα αλλάξει είτε σε συνεχόμενη λειτουργία είτε σε λειτουργία από επαφή. Αυτό γνωστοποιεί στον χρήστη ότι το εργαλείο είναι έτοιμο να καρφώσει. Το φως θα παραμείνει αναμμένο για δέκα δευτερόλεπτα όταν τραβηχτεί η σκανδάλη ή όταν πιεστεί το σημείο επαφής με το αντικείμενο εργασίας.

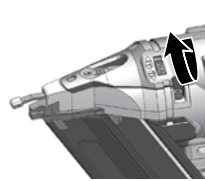

Αυτό το εργαλείο έχει δίσκο ρύθμισης βάθους καρφώματος. Γυρίζοντας τον δίσκο δεξιά θα βυθίσει περισσότερο το καρφί (δημιουργία κωνικής τρύπας) και γυρίζοντας το δίσκο αριστερά θα αφήσει ένα μέρος του καρφιού εκτεθειμένο. Καρφώστε ένα καρφί σε ένα περισσευούμενο κομμάτι ξύλου για να ελέγξετε το βάθος. Γυρίζοντας τον δίσκο στην κατεύθυνση που φαίνεται στην εικόνα θα έχει σαν αποτέλεσμα να μπει βαθύτερα το καρφί στο ξύλο.

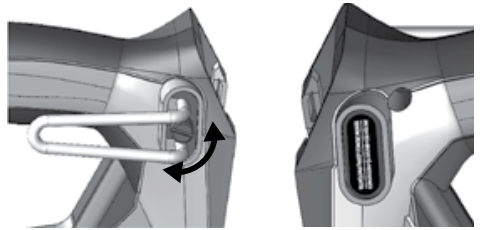

Αυτό το εργαλείο έχει προσαρμόσιμο άγκιστρο ζώνης 6 σημείων για αριστερόχειρες και δεξιόχειρες χειριστές. Το άγκιστρο θα υποστηρίξει με ασφάλεια το εργαλείο όταν στερεώνεται σε δοκούς.

Περιστρέψτε την γραμμωμένη λαβή για να προσαρμόσετε το άνοιγμα ή να αλλάξετε από την δεξιά προς την αριστερή πλευρά. Μεταφέρετε το μαύρο πλαστικό καπάκι στην αντίθετη πλευρά για να ολοκληρώσετε την προσαρμογή.



Το εργαλείο έχει λειτουργία κλειδώματος καρφιών. Το εργαλείο δεν θα καρφώσει τα τελευταία 3-6 καρφιά στο εργαλείο υπό γωνία F-15XP. Τα εργαλεία F-16XP και F-18XP είναι σχεδιασμένα να σταματήσουν να καρφώνουν αφού έχει καρφωθεί το τελευταίο καρφί. Αυτή η λειτουργία προστατεύει το εργαλείο από περιττές φθορές και εμποδίζει την μύτη του καρφωτικού από το να προκαλέσει ζημιά στο αντικείμενο εργασίας. Όταν το εργαλείο κλειδώσει, φορτώστε άλλη μια λιωρίδα και συνεχίστε. Δεν είναι απαραίτητο να αφαιρέσετε τα καρφιά που μένουν στον γεμιστήρα.



Το συχνότερο δυνατόν, να κρατάτε το εργαλείο σε κάθετη γωνία με την επιφάνεια εργασίας.

LED Ένδειξης ON

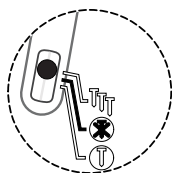

Πάντα να απενεργοποιείτε το εργαλείο πριν την αποθήκευση. Ως επιπρόσθετη προστασία, το εργαλείο θα απενεργοποιηθεί αυτόματα 34 λεπτά μετά την τελευταία ενεργοποίηση. Όταν ένα καρφί προκαλέσει εμπλοκή, η κόκκινη φωτεινή ένδειξη στον διακόπτη επιλογής λειτουργίας θα αναβοσβήσει. Το εργαλείο θα προσπαθήσει να επανέλθει αφού η μπαταρία του αφαιρεθεί και επανατοποθετηθεί. Αν η εμπλοκή είναι σοβαρή, η λεπίδα του οδηγού θα κλειδωθεί με βάση τον σχεδιασμό της, και το κόκκινο φως που αναβοσβήνει δεν θα σβήσει. Επικοινωνήστε με εξουσιοδοτημένο κέντρο συντήρησης.

Αν λάβει χώρα μικρή εμπλοκή καρφιών:

Απενεργοποιήστε το εργαλείο πιέζοντας τον διακόπτη επιλογής λειτουργίας προς οποιοδήποτε σύμβολο λειτουργίας για περίπου 1 δευτερόλεπτο, και μετά αφαιρέστε την μπαταρία.

Τοποθετήστε την μπαταρία και ενεργοποιήστε ξανά το εργαλείο μέσω του διακόπτη επιλογής λειτουργίας. Το εργαλείο θα προσπαθήσει να επανέλθει.

Αν λάβει χώρα σοβαρή εμπλοκή καρφιών:

Απενεργοποιήστε το εργαλείο πιέζοντας τον διακόπτη επιλογής λειτουργίας προς οποιοδήποτε σύμβολο λειτουργίας για περίπου 1 δευτερόλεπτο, και μετά αφαιρέστε την μπαταρία.

Αφαιρέστε τα καρφιά από τον γεμιστήρα.

Να φοράτε γυαλιά προστασίας όταν αφαιρείτε τον γεμιστήρα.



Να στρέψετε την άκρη του εργαλείου μακριά από εσάς και τους άλλους.

Ακολουθήστε τις οδηγίες αδειάσματος για να αφαιρέσετε τα καρφιά από τον γεμιστήρα.

Αφαιρέστε τον γεμιστήρα (F-15XP) ή κρατήστε τον γεμιστήρα ανοιχτό (F-16XP και F-18XP).

⚠ Να θυμάστε! Το εργαλείο Fusion είναι φορτωμένο με συμπιεσμένο αέρα σε έναν εργοστασιακά σφραγισμένο θάλαμο.

Μην πιέσετε τον οδηγό με δύναμη, και μην χρησιμοποιείτε σφυρί για να χτυπήσετε τον οδηγό όσο αυτός φαίνεται.



Αφαιρέστε καρφιά που έχουν προκαλέσει εμπλοκή με πένασα ή κατασβίδι.

Μην παραβιάσετε το σώμα του οδηγού.

Συνδέστε ξανά τον γεμιστήρα ή κλείστε τον γεμιστήρα.

Εισαγάγετε την μπαταρία και ενεργοποιήστε πάλι το εργαλείο μέσω του διακόπτη επιλογής λειτουργίας. Το εργαλείο θα προσπαθήσει να επαναφερθεί.

Αν το εργαλείο υποδεικνύει ότι έχει εμπλοκή ξανά μέσω της κόκκινης ένδειξης, επιστρέψτε το εργαλείο σε ένα εξουσιοδοτημένο κέντρο συντήρησης για εξέταση.

ΓΙΑ ΝΑ ΦΟΡΤΙΣΕΤΕ ΤΗΝ ΜΠΑΤΑΡΙΑ

Τοποθετήστε την μπαταρία στον φορτιστή.

Πιέστε την μπαταρία.

Όταν η σύνδεση γίνει σωστά, θα ανάψει το κόκκινο φως.

Όταν η μπαταρία σας φορτίσει μέχρι το 80%, το κόκκινο φως θα παραμείνει αναμμένο και το πράσινο φως θα αναβοσβήσει.

Όταν η μπαταρία έχει φορτίσει πλήρως, το κόκκινο φως θα σβήσει και το πράσινο φως θα ανάψει.



Κόκκινο και πράσινο φως που αναβοσβήνουν υποδεικνύει ελαττωματική μπαταρία.



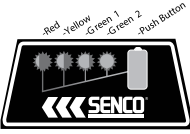
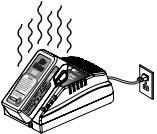

Επιστρέψτε την μπαταρία στο κοντινότερο σας Εξουσιοδοτημένο Κέντρο Συντήρησης της Senco για επιθεώρηση ή αντικατάσταση.

Σταθερό κόκκινο φως υποδεικνύει ότι η μπαταρία φορτίζει.

ΛΕΙΤΟΥΡΓΙΑ ΕΡΓΑΛΕΙΟΥ

	<p>Μετά από κανονική χρήση, χρειάζονται 45 λεπτά φόρτισης για να φορτίσει πλήρως. Μέγιστος χρόνος φόρτισης μιας ώρας ή λιγότερο χρειάζεται για να φορτιστεί μια πλήρως αποφορτισμένη μπαταρία. Διατήρηση φόρτισης υποδεικνύεται από το κόκκινο φως που σβήνει ενώ το πράσινο φως αναβοσβήνει.</p>	 <p>Η μπαταρία έχει τέσσερις έγχρωμες ενδείξεις LED μέσα σε ένα πλαίσιο στο σώμα της μπαταρίας. Αυτά τα 4 LED υποδεικνύουν την κατάσταση της φόρτισης και πιθανά προβλήματα της μπαταρίας.</p> <p>Κατάσταση Φόρτισης</p> <p>Πιέστε το ανυψωμένο πράσινο κουμπί στην μπαταρία για να ελέγξετε την φόρτιση.</p> <p>Κόκκινο που Αναβοσβήνει = 0-15% Φόρτιση</p> <p>Κόκκινο Αναμμένο = 16-25% Φόρτιση</p> <p>Κόκκινο και Κίτρινο Αναμμένα = 26-50% Φόρτιση</p> <p>Κόκκινο, Κίτρινο, και Πράσινο Αναμμένα = 51-75% Φόρτιση</p> <p>Όλα Αναμμένα = 76-100%</p>	<p>Συμβουλές για την εξασφάλιση της μέγιστης διάρκειας ζωής της μπαταρίας:</p> <p>Φορτίστε την μπαταρία πριν αποφορτιστεί πλήρως. Πάντα να σταματάτε την λειτουργία του εργαλείου και να φορτίζετε την μπαταρία όταν παρατηρείτε ότι το εργαλείο έχει λιγότερη δύναμη.</p> <p>Ποτέ μην επαναφορτίσετε μια πλήρως φορτισμένη μπαταρία. Η υπερφόρτωση μειώνει την διάρκεια ζωής της μπαταρίας.</p> <p>Να φορτίζετε κάθε 4-6 μήνες.</p>
	<p>Η μπαταρία θα ζεσταθεί ελαφρώς όσο φορτίζει. Αυτό είναι φυσιολογικό και δεν είναι ένδειξη προβλήματος.</p>		

Επεξήγηση Ετικετας Φορτιστη Μπαταρίας

ΛΕΙΤΟΥΡΓΙΑ	ΕΙΚΟΝΙΔΙΟ ΕΤΙΚΕΤΑΣ ΦΟΡΤΙΣΤΗ	ΕΧΕΙ ΣΥΝΔΕΘΕΙ Η ΜΠΑΤΑΡΙΑ;	ΚΟΚΚΙΝΟ ΦΩΣ/ ΠΡΑΣΙΝΟ ΦΩΣ
Αναμονή	---	Όχι	OFF / OFF
Εκτίμηση	Εκτίμηση / ΖΕΣΤΟ	Ναι	ΑΝΑΒΟΣΒΗΝΕΙ / OFF
Φορτίζει		Ναι	ON / OFF
80% Φόρτιση		Ναι	ON / ΑΝΑΒΟΣΒΗΝΕΙ
Πλήρως Φορτισμένο		Ναι	OFF / ON
Συντήρηση	---	Ναι	OFF / ΑΝΑΒΟΣΒΗΝΕΙ
Ελαττωματικό		Ναι	ΑΝΑΒΟΣΒΗΝΕΙ / ΑΝΑΒΟΣΒΗΝΕΙ

ΣΥΜΒΟΛΑ ΦΟΡΤΙΣΤΗ

ΣΥΜΒΟΛΟ	ΕΝΔΕΙΞΗ
	Διπλή Μόνωση Κλάσης II
	ΠΡΟΣΟΧΗ: Υψηλή Τάση
	Ασφάλεια Χρονοκαυστέρησης

ΣΥΜΒΟΛΟ	ΕΝΔΕΙΞΗ
	Μην εκθέσετε τον φορτιστή σε νερό, βροχή, ή χιόνι. Για χρήση σε εσωτερικό χώρο. Το εργαλείο είναι κατάλληλο μόνο για χρήση σε εσωτερικό χώρο.
	Μην κάψετε και μην απανθρακώσετε τις μπαταρίες. Αυτό μπορεί να προκαλέσει εκρήξεις.
	Μην βυθίσετε την μπαταρία στο νερό. Μην εκθέσετε την μπαταρία σε βροχή.



ΑΠΟΡΡΙΨΗ ΜΠΑΤΑΡΙΑΣ

- Για την διατήρηση των φυσικών πόρων, παρακαλούμε ανακυκλώστε ή απορρίψτε κατάλληλα. Αυτό το προϊόν περιέχει Li-Ion. Τοπικές ή ομοσπονδιακές νομοθεσίες, ή νομοθεσίες της πολιτείας, μπορεί να απαγορεύουν την απόρριψη μπαταριών Li-Ion σε κανονικά σκουπίδια.
- Να επικοινωνήσετε με τις τοπικές αρχές σας ή τον πωλητή για συμβουλές και σημεία συλλογής.
- Μην απορρίψετε ηλεκτρικά εργαλεία μαζί με τα σκουπίδια του σπιτιού σας! Σύμφωνα με τον Ευρωπαϊκό Κανονισμό 2002/96/EC πάνω στα απορρίμματα ηλεκτρικού εξοπλισμού και την εφαρμογή του σύμφωνα με τους εθνικούς νόμους, τα ηλεκτρικά εργαλεία που έχουν φτάσει το τέλος της ζωής τους πρέπει να συλλεχθούν ξεχωριστά και να επιστραφούν σε μια περιβαλλοντικά συμβατή εγκατάσταση ανακύκλωσης.

ΜΕΤΑΦΟΡΑ ΜΠΑΤΑΡΙΑΣ

- Εξασφαλίστε ότι οι επαφές της μπαταρίας προστατεύονται και είναι μονωμένες για να αποφύγετε βραχυκύκλωμα.
- Εξασφαλίστε ότι η μπαταρία είναι ασφαλισμένη και δεν θα κινείται μέσα στην συσκευασία της.
- ΜΗΝ μεταφέρετε μπαταρίες που έχουν πάθει ζημιά ή έχουν διαρροή.

Συντήρηση

Διαβάστε την ενότητα με τίτλο «Προειδοποιήσεις Ασφάλειας» πριν την συντήρηση του εργαλείου.

1. Έχοντας αφαιρέσει την μπαταρία, κάντε καθημερινά επιθεωρήσεις για να εξασφαλίσετε ότι το εξάρτημα κεφαλής που έρχεται σε επαφή με το αντικείμενο εργασίας και η σκανδάλη κινούνται ελεύθερα. Μην χρησιμοποιείτε το εργαλείο αν η κεφαλή ή η σκανδάλη κολλάει ή εμποδίζεται.
2. Η λίπανση του συστήματος τροφοδοσίας δεν είναι απαραίτητη. ΜΗΝ ΤΟΠΟΘΕΤΕΙΤΕ ΛΑΔΙ.
3. Καθαρίστε το εργαλείο καθημερινά και εξετάστε για φθορές, ειδικά την μύτη και το εξάρτημα κεφαλής που έρχεται σε επαφή με το αντικείμενο εργασίας. Αντικαταστήστε αν είναι απαραίτητο.

ΠΡΟΕΙΔΟΠΟΙΗΣΗ

Επισκευές πέρα από αυτές που περιγράφονται εδώ πρέπει να εκτελεστούν μόνο από εκπαιδευμένο και πιστοποιημένο προσωπικό.

Εξαρτήματα

Η SENCΟ προσφέρει μια πλήρη σειρά εξαρτημάτων για τα εργαλεία SENCΟ σας, όπως:

- Μπαταρία
- Άγκιστρο Ζώνης
- Φορτιστής Μπαταριών
- Γυαλιά Ασφάλειας
- Τσάντα Αποθήκευσης

Για περισσότερες πληροφορίες ή έναν πλήρως εικονογραφημένο κατάλογο εξαρτημάτων Senco, επικοινωνήστε με τον αντιπρόσωπο πωλήσεών σας.

Προδιαγραφές Καρφιών

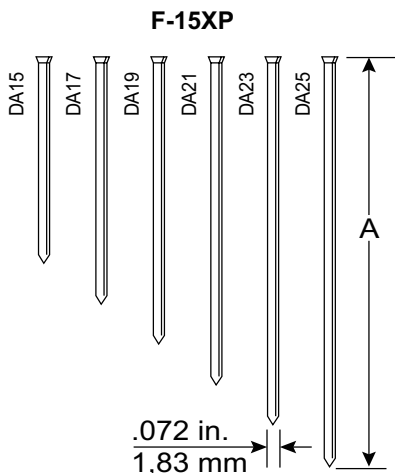

Κωδικός	A	
	Ίντσες	Χιλιοστά
DA15	1 1/4	32
DA17	1 1/2	38
DA19	1 3/4	44
DA21	2	50
DA23	2 1/4	57
DA25	2 1/2	64

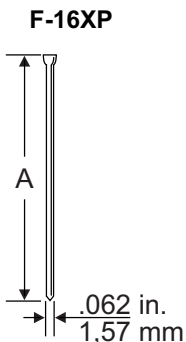

Κωδικός	A	
	Ίντσες	Χιλιοστά
M001000	3/4	19
M001001	1	25
M001002	1 1/4	32
M001003	1 1/2	38
M001004	1 3/4	44
M001005	2	50
M001007	2 1/2	65

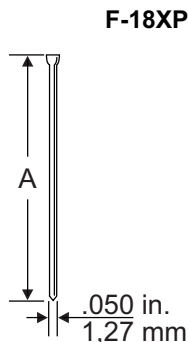

Κωδικός	A	
	Ίντσες	Χιλιοστά
AX10	5/8	16
AX11	3/4	19
AX13	1	25
AX15	1 1/4	32
AX16	1 3/8	35
AX17	1 1/2	38
AX18	1 5/8	41
AX19	1 3/4	45
AX21	2	50
AX22	2 1/8	55

Τεχνικές Προδιαγραφές

	F-15XP	F-16XP	F-18XP
Voltage	18 volts Li-ion	18 volts Li-ion	18 volts Li-ion
Βάρος με Μπαταρία	6.8 lbs. (3.1 kg)	6.7 lbs. (3.1 kg)	6.6 lbs. (3.0 kg)
Ύψος	12.5" (31.8 cm)	12.4" (31.5 cm)	12.5" (31.6 cm)
Μήκος	12.6" (32.0 cm)	11.6" (29.4 cm)	10.2" (25.6 cm)
Πλάτος	135 mm	85 mm	85 mm
Χρόνος Επαναφόρτισης	45 λεπτά	45 λεπτά	45 λεπτά
Προτεινόμενη Ταχύτητα Οδηγού	500/ώρα	500/ώρα	500/ώρα
Χωρητικότητα Καρφιών	110 15 Ga. Καρφιά	110 15 Ga. Καρφιά	110 18 Ga. Καρφιά
Εύρος Καρφιών	0,75"-2,50" μήκος	1.25" - 2.50" μήκος	.62" - 2.12" μήκος
Φωτεινή Ένδειξη	Κατάσταση μπαταρίας, θερμοκρασία εργαλείου, συντήρηση, εμπλοκή		
Γωνία Συλλογής	34°	0°	0°

Πληροφορίες Θορύβου/Δόνησης

Μετρημένο σύμφωνα με τα πρότυπα EN60745-1: 2009 + A11: 2020 και EN60745-2-16: 2010

	F-15XP	F-16XP	F-18XP
Επίπεδο έντασης ήχου (αβεβαιότητα K=3dBa) Lw	93.80 dB(A)	92.69 dB(A)	92.78 dB(A)
Επίπεδο πίεσης ήχου (αβεβαιότητα K=3dBa) Lp	82.80 dB(A)	81.69 dB(A)	81.78 dB(A)
Συνολικό επίπεδο δόνησης (εκπομπή ah)	3.16 m/s ²	3.37 m/s ²	3.55 m/s ²
Συνολικό επίπεδο δόνησης (αβεβαιότητα K)	1.5 m/s ²	1.5 m/s ²	1.5 m/s ²

Σημειώσεις: Η συνολική δόνηση που έχει δηλωθεί έχει μετρηθεί σε συμφωνία με πρότυπες μεθόδους ελέγχου και μπορεί να χρησιμοποιηθεί για την σύγκριση ενός εργαλείου με άλλο.
Η τιμή συνολικής δόνησης που έχει δηλωθεί μπορεί να χρησιμοποιηθεί επίσης σε προκαταρκτικές αξιολογήσεις έκθεσης.

Προσοχή: Η εκπομπή δόνησης κατά την πραγματική χρήση του ηλεκτρικού εργαλείου μπορεί να διαφέρει από την συνολική τιμή που αναφέρεται παραπάνω ανάλογα με τους τρόπους με τους οποίους το εργαλείο χρησιμοποιείται. Πρέπει να εντοπιστούν μέτρα προστασίας του χειριστή που βασίζονται σε μια εκτίμηση της έκθεσης στις πραγματικές συνθήκες χρήσης (υπολογίζοντας όλα τα μέρη του κύκλου εργασιών όπως τους χρόνους κατά τους οποίους το εργαλείο είναι απενεργοποιημένο και όταν βρίσκεται ενεργό αλλά και σε αδράνεια, όπως επίσης και τον χρόνο που χρειάζεται η σκανδάλη να ενεργοποιηθεί το εργαλείο).

Επίλυση Προβλημάτων

Πρόβλημα/Σύμπτωμα	Πιθανή Αιτία	Διορθωτική Πράξη
Η πίεση του διακόπτη επιλογής λειτουργίας δεν έχει σαν αποτέλεσμα να ανάψει το πράσινο φως.	Ελέγξτε την μπαταρία.	Αφαιρέστε και συνδέστε ξανά.
	Η πλακέτα ελέγχου δεν είναι ενεργοποιημένη.	Ελέγξτε ότι η σκανδάλη και το σημείο επαφής κινούνται ελεύθερα. Και μετά επιλέξτε λειτουργία.
	Ηλεκτρονικά εξαρτήματα έχουν υποστεί βλάβη.	Επιστρέψτε σε εξουσιοδοτημένο κέντρο συντήρησης.
Αναμμένο κόκκινο φως.	Χαμηλή μπαταρία.	Φορτίστε ή αλλάξτε μπαταρία.
		Ελέγξτε την σύνδεση της μπαταρίας με το εργαλείο.
Κόκκινο φως που αναβοσβήνει.	Εμπλοκή καρφιού.	Αφαιρέστε την μπαταρία και εκκινήστε ξανά.
		Το εργαλείο θα προσπαθήσει να επανέλθει.
		Αφαιρέστε ξανά την μπαταρία.
		Ελέγξτε αν κάποιο καρφί εμποδίζει το επόμενο καρφί.
		Ελέγξτε τον γεμιστήρα για λυγισμένο καρφί.
Αφαιρέστε τον γεμιστήρα και ελέγξτε το σώμα του οδηγού.		
	Το εργαλείο δεν λειτουργεί.	Επιστρέψτε σε κέντρο συντήρησης για επιδιόρθωση.
Σημείωση: Αν το εργαλείο έχει εμπλοκή και ο μηχανισμός ξεκινάει αυτόματα επαναφορά, το εργαλείο μπορεί να κάνει μια σειρά από ελαφριούς κρότους καθώς αλλάζει την θέση του οδηγού. Αυτό είναι φυσιολογικό.		
Το εργαλείο δεν ξεκινάει ή τρέχει αργά.	Η μπαταρία είναι αποφορτισμένη ή έχει νεκρό κελί.	Αντικαταστήστε ή φορτίστε την μπαταρία.
	Υπάρχει εμπλοκή στο στοιχείο επαφής με το αντικείμενο εργασίας.	Αφαιρέστε την μπαταρία, και μετά εξετάστε το εργαλείο ώστε να εξασφαλίσετε ότι κινείται ελεύθερα το στοιχείο επαφής με το αντικείμενο εργασίας.
	Το πιστόνι του οδηγού έχει βλάβη.	Επιστρέψτε το εργαλείο σε εξουσιοδοτημένο αντιπρόσωπο συντήρησης της SENC0.
	Το στοιχείο επαφής με το αντικείμενο εργασίας ή η σκανδάλη έχει βλάβη.	Επιστρέψτε το εργαλείο σε εξουσιοδοτημένο αντιπρόσωπο συντήρησης της SENC0.

GR

Πρόβλημα/Σύμπτωμα	Πιθανή Αιτία	Διορθωτική Πράξη
Το εργαλείο δεν καρφώνει στο επιθυμητό βάθος.	Λάθος ρύθμιση βάθους καρφώματος.	Ελέγξτε το εγχειρίδιο του χειριστή για σωστή ρύθμιση.
	Το εργαλείο δεν πιέζεται σταθερά πάνω στο αντικείμενο εργασίας.	Κρατήστε το εργαλείο με σταθερότητα ακίνητο όταν καρφώνετε.
	Η εφαρμογή του οδηγού είναι πολύ έντονη.	Ελέγξτε το εγχειρίδιο του χειριστή για σωστή εφαρμογή.
	Απώλεια πίεσης.	Επιστρέψτε το εργαλείο σε έναν εξουσιοδοτημένο αντιπρόσωπο service της Senco.
Το εργαλείο λειτουργεί αλλά δεν καρφώνει.	Η μπαταρία αποφορτίζεται ή έχει νεκρό κελί.	Φορτίστε ή αντικαταστήστε με μια φορτισμένη μπαταρία.
	Εμπλοκή καρφιού στο σώμα του οδηγού.	Ελέγξτε το εγχειρίδιο χειριστή για οδηγίες απεμπλοκής.
	Ο μηχανισμός χρειάζεται επιδιόρθωση.	Επιστρέψτε το εργαλείο σε εξουσιοδοτημένο αντιπρόσωπο συντήρησης της Senco.
	Το εργαλείο υπερθερμάνθηκε.	Επιτρέψτε στο εργαλείο να κρυώσει και βάλτε νέα μπαταρία.
	Η μύτη του οδηγού δεν βρίσκεται πάνω από το καρφί.	Φορτίστε την μπαταρία και επιτρέψτε στο εργαλείο να επιστρέψει τον οδηγό αυτόματα.
Ελλιπής τροφοδοσία καρφιών ή εμπλοκή του εργαλείου.	Συσσώρευση υπολειμμάτων στον μηχανισμό.	Καθαρίστε το εργαλείο, καθαρίστε τον γεμιστήρα, ή εξετάστε το ελατήριο τροφοδοσίας.
	Η μύτη του οδηγού δεν βρίσκεται πάνω από το καρφί.	
Σπασμένος ή φθαρμένος οδηγός.		Επιστρέψτε το εργαλείο σε έναν εξουσιοδοτημένο αντιπρόσωπο συντήρησης της Senco.
Το εργαλείο δεν επιστρέφει πλήρως.	Αδύναμη μπαταρία.	Φορτίστε την μπαταρία και επιτρέψτε στο εργαλείο να επιστρέψει τον οδηγό αυτόματα.

Εξασφάλιση της μακροζωίας του Ασύρματου Εργαλείου σας

Καλωσορίσατε στην οικογένεια προϊόντων της Senco. Η Senco φέρνει 50 χρόνια δέσμευσης προς τους πελάτες μας, και προς τα ηλεκτρικά συστήματα καρφώματος. Έχουμε αφοσίωση στον σκοπό μας, το να εξασφαλίζουμε ότι τα εργαλεία σας λειτουργούν με τον βέλτιστο τρόπο, και καταλαβαίνουμε ότι η εξασφάλιση της μακροζωίας των εργαλείων σας είναι σημαντική. Ορίστε μερικά tips σχετικά με την λειτουργία και την συντήρηση.

- Ξεκινήστε την εργασία σας κάθε μέρα με πλήρως φορτισμένες μπαταρίες.
- Ρυθμίστε το βάθος καρφώματος του εργαλείου Senco σας ώστε τα καρφιά να μην βυθίζονται υπερβολικά.
- Για την μεγιστοποίηση της διάρκειας ζωής της μπαταρίας, ακολουθήστε τις προτάσεις αποθήκευσης και φόρτισης που βρίσκονται σε αυτό το εγχειρίδιο.
- Κρατήστε το Ασύρματο Καρφωτικό σας όσο καθαρό και δίχως υπολείμματα μπορείτε.
- Να κάνετε συντήρηση στο εργαλείο Senco σας τακτικά για να εξασφαλίσετε ότι το εργαλείο σας είναι παραγωγικό και σας βοηθάει να βγάλετε τα χρήματά σας στην εργασία σας. Δείτε τον οδηγό συντήρησης παρακάτω για προτάσεις σχετικά με τα χρονικά διαστήματα συντήρησης.

Αν το ασύρματο καρφωτικό σας χρειάζεται συντήρηση, υπάρχουν διαθέσιμοι εξουσιοδοτημένοι υπεύθυνοι συντήρησης για εσάς. Για την κοντινότερη τοποθεσία για εσάς, επισκεφτείτε την ιστοσελίδα της Senco (www.senco.eu).

Προτάσεις συντήρησης περιλαμβάνουν



- Ελέγξτε το ηλεκτρικό σύστημα.
- Ελέγξτε το σύστημα τροφοδοσίας.
- Ελέγξτε την διαδρομή του οδηγού.
- Προσθέστε λιπαντικό στο πιστόνι και τον οδηγό.

Innehållsförteckning









Symboler	130
Allmän Beskrivning	131
Allmänna Säkerhetsvarningar för Elverktyg	131
Säkerhet På Arbetsplatsen	131
Elsäkerhet.....	131
Personlig Säkerhet.....	131
Användning Och Omvårdnad Av Elverktyg	131
Användning Och Omvårdnad Av Batteriverktyg	132
Service	132
Säkerhetsvarning för Spikpistol	132
Ytterligare Säkerhetsvarningar	133
Verktygsanvändning	134
Batterianvändning	134
Funktionell Drift (F-15XP)	136
Funktionell Drift (F-16XP and F-18XP)	137
Verktygsdrift	138
Etiketterferens För Batteriladdare	142
Laddarsymboler	142
Återvinning av batteri.....	142
Batteritransport.....	142
Underhåll	143
Tillbehör	143
SENCO erbjuder många tillbehör till dina SENCO-verktyg, inklusive:	143
Specificationer för fästdon	143
Tekniska Specifikationer	144
Ljudnivå/Vibrationsinformation	144
Felsökning	144

SYMBOLER

Följande signalord och meningar har syftet att förklara risknivåerna associerade med den här produkten.

SYMBOL	SIGNAL	BETYDER
	FARA:	Indikerar en farlig situation som, om den inte undviks, kommer resultera i dödsfall eller allvarliga skador.
	VARNING:	Indikerar en farlig situation som, om den inte undviks, kan resultera i dödsfall eller allvarliga skador.
	FÖRSIKTIG:	Indikerar en farlig situation som, om den inte undviks, kan resultera i mindre eller måttliga skador.
	OBS:	(Utän säkerhetsvarningssymbol) indikerar information som anses vara viktig, men som inte är relaterad till en potentiell skada (t.ex. meddelanden relaterade till egendomsskada).

Vissa av följande symboler kan användas på den här produkten. Studera dem noga och lär dig vad de betyder. Korrekt tolkning av dessa symboler gör att du kan använda produkten på ett bättre och säkrare sätt.

SYMBOL	NAMN	BETECKNING/FÖRKLARING
	Säkerhetsvarning	Indikerar en potentiell fara för personskador.
	Läs driftmanualen	För att minska risken för skador måste användaren läsa och förstå driftmanualen före användning av produkten.
	Ögonskydd	Använd alltid ögonskydd med sidoskydd som är godkända enligt EN 166.
		Vila inte fingret på avtryckaren när du plockar upp verktyget, flyttar dig mellan arbetsområden och positioner eller när du går. Om fingret vilar på avtryckaren kan det leda till oavsiktligt användande. För verktyg som har en valbar aktivering ska du alltid kontrollera att rätt läge har valts före användning. Detta verktyg har antingen valbar aktivering för kontaktaktivering eller kontinuerlig kontaktaktivering via val i aktiveringsläget. Alternativt är det ett verktyg som har kontaktaktivering eller kontinuerlig kontaktaktivering, detta markeras med symbolen ovan. Om du använder verktyget i valbart aktiveringsläge, försäkra att du alltid har korrekt aktiveringsinställning. Var försiktig när du byter mellan olika arbetsområden.
	Olja ej	Rutinmässig oljning är inte nödvändig.
	Varning för blöta förhållanden	Utsätt ej för regn och använd ej i fuktiga miljöer.
	Återvinn	Denna produkt använder litiumjonbatterier. Det är förbjudet att slänga batterier i hushållssoporna. Fråga din lokala återvinningsstation om hur du ska återvinna dessa batterier.
V	Volt	Volttal
	Direkt ström	Strömmens typ eller karaktär



Allmän Beskrivning

Handhållen och eldriven spikpistol som består av en pneumatisk kraftenhet, guidekropp och magasin där kraften appliceras i en linjär rörelse till ett laddat fästdon med syfte att driva in fästdonet i definierade material.

Allmänna Säkerhetsvarningar för Elverktyg



Läs alla säkerhetsvarningar, instruktioner, illustrationer och specifikationer som medföljer detta elverktyg. Underlåtenhet att följa alla instruktioner listade nedan kan resultera i elchock, eldsårda och/eller allvarliga skador.

Spara alla varningar och instruktioner för framtida referens. Termen "elverktyg" i varningarna hänvisar till din eldrivna (med sladd) elverktyg eller batteridrivna (sladdlös) elverktyg.

SÄKERHET PÅ ARBETSPLATSEN

1. **Håll arbetsplatsen ren och upplyst.** En stökig och mörk arbetsplats bjuder in till olyckor.
2. **Använd inte elverktyg i explosiva miljöer, t.ex. i närheten av brandfarliga vätskor, gaser eller damm.** Elverktyg skapar gnistor som kan tända eld på damm eller ångor.
3. **Håll barn och åskådare borta från arbetsplatsen när du använder ett elverktyg.** Distraktioner kan göra att du tappar kontrollen.

ELSÄKERHET

4. **Elverktygets kontakt måste matcha uttaget. Ändra aldrig kontakten på något sätt. Använd inte en adapter med jordade elverktyg.** Att använda oförändrade kontakter och matchande uttag minskar risken för elchock.
5. **Undvik kroppskontakt med jordade ytor, såsom rör, element och kylskåp.** Det finns en ökad risk för elchock om din kropp är jordad.
6. **Utsätt inte elverktyget för regn eller blöta miljöer.** Vatten som tar sig in i elverktyget ökar risken för elchock.
7. **Var försiktig med sladden. Använd aldrig sladden för att bära, dra eller koppla ur elverktyget.** Håll undan sladden från värme, olja, vassa kanter eller delar som rör sig. En skadad eller hoptraslad sladd ökar risken för elchock.
8. **När du använder elverktyget utomhus, använd en förlängningssladd som är lämplig för utomhusbruk.** Att använda en sladd för utomhusbruk minskar risken för elchock.
9. **Om det är oundvikligt att använd elverktyget i en fuktig miljö, använd ett uttag som är skyddat med en jordfelsbrytare.** Att använda en jordfelsbrytare minskar risken för elchock.

PERSONLIG SÄKERHET

10. **Var uppmärksam på vad du gör och använd ditt sunda förnuft när du använder elverktyget. Använd inte ett elverktyg när du är trött eller är påverkad av droger, alkohol eller medicin.** Ett ouppmärksam ögonblick när du använder ett elverktyg kan resultera i allvarliga personskador.
11. **Använd skyddsutrustning. Använd alltid ögonskydd.** Skyddsutrustning såsom andningsskydd, säkerhetsskor, hjälm eller hörselskydd för lämpliga förhållanden kommer minska risken för personskador.
12. **Förhindra att verktyget startas oavsiktligt. Försäkra att startknappen står i Off-position innan du kopplar in verktyget till strömkällan och/eller batteripaket, plockar upp eller bär verktyget.** Att bära elverktyg med fingret på startknappen eller ge ström till elverktyg som har startknappen på On bjuder in till olyckor.
13. **Ta bort alla justeringsnycklar eller skiftnycklar innan du startar elverktyget.** En skiftnyckel eller nyckel som har lämnats kvar på en roterande del av elverktyget kan orsaka personskador.
14. **Sträck dig inte för långt.** Behåll fotfäste och balans hela tiden. Detta möjliggör bättre kontroll av elverktyget vid oväntade situationer.
15. **Klä dig lämpligt. Använd inte lösa kläder eller smycken.** Håll undan hår, kläder och handskar från delar i rörelse. Lösa kläder, smycken eller långt hår kan fastna i delar som rör sig.
16. **Om det finns inkopplade enheter för uppsamling av damm ska du försäkra att dessa är ordentligt fästa och används på rätt sätt.** Att samla upp dammet kan minska dammrelaterade faror.
17. **Låt inte känedom uppnådd av frekvent användning av verktygen göra dig oförsiktig och ignorera säkerhetsprinciperna.** En enda vårdslös handling kan orsaka allvarliga skador på en sekund.

ANVÄNDNING OCH OMVÅRDAD AV ELVERKTYG

18. **Tvinga inte elverktyget. Använd korrekt elverktyg för syftet.** Korrekt elverktyg kommer få jobbet gjort både bättre och säkrare inom den tidsram den var designad för att göra det.
19. **Använd inte elverktygen om startknappen inte går att starta och stänga av.** Alla elverktyg som inte kan kontrolleras med startknappen är farliga och måste lagas.
20. **Koppla ur kontakten från uttaget och/eller ta bort batteripaket, om möjligt, från elverktyget innan du gör några ändringar, byter tillbehör eller ska ställa undan verktyget för förvaring.** Denna säkerhetsåtgärd minskar risken för att starta elverktyget av misstag.
21. **Förvara oanvända elverktyg utom räckhåll för barn och låt inte personer som är obekanta med elverktyg eller dess instruktioner använda elverktyget.** Elverktyg är farliga om de används av utbildade användare.
22. **Underhåll elverktyget och dess tillbehör. Kontrollera om några rörliga delar är felriktade eller har fastnat, om någon del har gått sönder eller om något annat har hänt som kan påverka användningen av elverktyget.** Om verktyget är skadat ska det lagas för användning. Många olyckor orsakas av illa underhållna elverktyg.
23. **Håll skärande verktyg vassa och rena.** Ordentligt underhållna skärverktyg med vassa skäreddar fastnar inte lika ofta och är lättare att kontrollera.

ALLMÄNNA SÄKERHETSVARNINGAR FÖR ELVERKTYG

24. **Använd elverktuget, dess tillbehör och bits etc. enligt dessa instruktioner. Ta hänsyn till arbetsförhållandena och det arbete som ska utföras.** Att använda elverktuget till något det är inte ämnat för kan resultera i en farlig situation.
25. **Håll handtag och greppytor torra, rena och fria från olja och fett.** Hala handtag och greppytor är inte en bra utgångspunkt för säker hantering och kontroll av verktyget i oväntade situationer.

ANVÄNDNING OCH OMRÅDAD AV BATTERIVERKTYG

26. **Ladda endast med den laddare som har specificerats av tillverkaren.** En laddare som passar till ett sorts batteripack kan orsaka brandrisk om det används tillsammans med ett annat batteripack.
27. **Använd endast elverktuget med särskilt avsedda batteripack.** Att använda andra batteripack kan orsaka risk för skada eller eldsvåda.
28. **När batteripacket inte används ska det hållas borta från andra metallföremål, såsom gem, mynt, nycklar, spikar, skruvar eller andra små metallföremål som kan skapa kontakt mellan olika terminaler.** Kortslutning av batteriterminalerna kan orsaka brännskador eller eldsvåda.
29. **Om batteripacket felhanteras kan en vätska komma ut från batteriet; undvik kontakt. Om du ändå får kontakt med vätskan, skölj med vatten.** Om du har fått vätskan i ögonen, sök medicinsk hjälp. Vätskan från batteriet kan orsaka irritation eller brännskador.
30. **Använd inte ett batteripack eller verktyg som är skadat eller ändrat.** Skadade eller ändrade batterier kan uppvisa oförutsett beteende som kan resultera i eldsvåda, explosion eller risk för skador.
31. **Utsätt inte batteripacket eller verktyget för eld eller för höga temperaturer.** Eld eller temperaturer över 130°C kan orsaka en explosion.
32. **Följ alla laddningsinstruktioner och ladda inte batteripacket eller verktyget utanför temperaturintervallet som är specificerat i instruktionerna.** Att ladda på felaktigt sätt eller i temperaturer utanför specificerat intervall kan skada batteriet och öka risken för eldsvåda.

SE SERVICE

33. **Se till att en kvalificerad reparatör som endast använder identiska reservdelar utför reparation av ditt elverktuget.** Detta försäkrar att elverktugets säkerhet behålls.
34. **Lämna aldrig in skadade batteripack på service.** Service av batteripack ska endast utföras av tillverkaren eller auktoriserade tjänstleverantörer.

Säkerhetsvarning för Spikpistol

1. **Utgå alltid ifrån att verktyget innehåller fästdon.** Oförsiktig hantering av spikpistolen kan resultera i oväntad utlösning av fästdon och personskador.
2. **Rikta in verktyget mot dig själv eller någon annan i närheten.** Oväntad utlösning kommer att skjuta i väg fästdonet och orsaka skada.
3. **Aktivera inte verktyget om det inte är placerat mot arbetsytan.** Om verktyget inte har kontakt med arbetsytan kan fästdonet skjutas bort från målet.
4. **Koppla ur verktyget från strömkällan när fästdonet har fastnat.** När du tar bort ett fästdon som har fastnat kan spikpistolen aktiveras av misstag om det har ström.
5. **Var försiktig när du tar bort ett fästdon som har fastnat.** Mekanismen kan vara under tryck och fästdonet kan skjutas iväg när du försöker ta loss det.
6. **Använd inte spikpistolen för att fästa elkablar.** Den är inte designad för installation av elkablar och kan skada isoleringen i dem och därmed orsaka elchock eller eldsvåda.
7. **Använd öronskydd.** Exponering för oljud kan orsaka hörselnedsättning.
8. **Håll elverktuget i greppytorna när du utför ett arbete där fästdonet kan komma i kontakt med gömda kablar.** Fästdon som får kontakt med en strömförande kabel kan göra exponerade metalldelar av elverktuget strömförande och kan därmed ge operatören en elchock.
9. **Använd inte elverktuget på platser där omgivningens temperatur kan nå 4°C (39,2°F) eller 40°C (105°F).**
10. **Kortslutning av batteriet kan orsaka ett starkt strömflöde, överhettning, möjliga brännskador eller att verktyget går sönder.**
 - Rör inte terminalerna med strömförande material.
 - Undvik att förvara batteripacket i en behållare med andra metallföremål såsom spikar, mynt, etc.
 - Utsätt inte batteripacket för vatten eller regn.
11. **Kontinuerlig laddning kan orsaka överhettning.** Om du behöver ladda batterierna kontinuerligt, vänta ca 15 minuter för att låta laddaren svalna.

Ytterligare Säkerhetsvarningar



För att förhindra ögonskador ska du alltid använda skyddsglasögon EN166 med permanenta och hårda plastskydd på sidorna.

Se till att alla på arbetsplatsen använder samma typ av skyddsglasögon.



FARA

Fusion-verktygen är laddat med komprimerad luft i en tät kammare. Före service eller reparation ska laddningen av tryckgasen släppas ut.

Tryckluften måste släppas ut före service. Stora delar såsom kolv, växelåda, kolvstopp och guidekropp är alla en del av enheten.

Medveten manipulering av enheten kan resultera i att kolven lossnar.

Alla reparationer eller uppgraderingar som kräver tillgång till tryckkammaren ska utföras av en auktoriserad Senco-återförsäljare eller ett servicecenter.

Koppla loss batteriet från verktyget när:

- När operatören inte övervakar eller kontrollerar verktyget.
- Vid underhåll eller reparationer
- När du ska lossa en blockering
- När du flyttar verktyget till en ny plats
- När du justerar drivdjupet

Gör en daglig inspektion när batteriet är urkopplat för att försäkra att arbetsstyckets kontaktelement och avtryckare har fri rörlighet. Använd inte verktyget om arbetsstyckets kontaktelement eller avtryckare har fastnat.

Ta alltid bort fingret från avtryckaren när du inte ska fästa några fästdon. Bär aldrig verktyget med fingret på eller under avtryckaren. Verktyget kommer att skjuta i väg ett fästdon om arbetsstyckets kontaktelement rörs och avtryckaren trycks in.

Fästdon ska endast fästas i arbetstytan; aldrig i material som är för hårda för att penetrera.

Fäst inte fästdon på andra fästdon eller med verktyget i en för brant vinkel; fästdonen kan rikoschettera och skada någon.

Använd verktyget med stor försiktighet, eftersom verktyget får rekyl efter att ett fästdon har skjutits ut. Om arbetsstyckets kontaktelement oavsiktligen tillåts få kontakt med arbetsytan igen efter rekyl kan ännu ett fästdon skjutas ut. För att undvika detta ska du låta verktygets rekyl lyfta verktyget helt från arbetsytan efter att ha skjutit ut ett fästdon. Tryck inte arbetsstyckets kontaktelement mot arbetsytan förrän du vill att ännu ett fästdon ska skjutas ut.

Läs avtryckaralternativ.

Fäst inte fästdon nära kanten på arbetsytan. Ytan kommer troligtvis att dela sig och fästdonet kan flyga iväg eller rikoschettera och träffa någon.

Använd aldrig en del av verktyget (t.ex. locket eller huvudenheten) som hammare. Verktygen kan aktiveras eller skadas och resultera i en farlig situation.

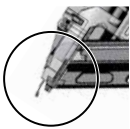

Håll undan händer och andra kroppsdelar från området inom cirkeln för att undvika eventuella skador under drift.

Modello originale (sensores di torsione)
Sensores de torsión

Sensores de torsión



Använd inte verktyget utan etiketten Fara på verktyget. Om etiketten saknas, är skadad eller oläslig, kontakta din SENCO-representant för att få en ny etikett kostnadsfritt.

VARNING Verktögsanvändning



Läs och förstå verktygets etiketter och manual. Underlåtenhet att följa varningarna kommer att resultera i DÖDSFALL och ALLVARLIGA SKADOR.



Operatörer och andra på arbetsplatsen MÅSTE använda skyddsglasögon med sideskydd.



Håll fingrar BORTA från avtryckaren när du inte ska fästa några fästdon för att undvika oavsiktlig utlösning.

Valet av avtryckarmetod är viktigt. Se sida 138 för avtryckaralternativ.

Rikta aldrig verktyget mot dig själv eller andra inom arbetsområdet.

Rikta alltid verktyg bort från dig när du kopplar i batteriet.

Du får inte ändra eller ta bort avtryckaren eller säkerhetsknapp.



Verktygen får inte ändras utan skriftligt godkännande från tillverkaren.

Använd klämmor eller andra praktiska sätt för att säkra och stödja arbetsstycket mot en stabil plattform. Att hålla arbetsstycket med handen eller mot kroppen är instabilt och kan leda till förlorad kontroll.

Batterianvändning



LADDARE

VB0157	EJ
VB0158	AU
VB0159	UK

YTTERLIGARE SÄKERHETSREGLER FÖR LADDARE & BATTERIPATRON SPARA INSTRUKTIONERNA

Den här manualen innehåller viktigt säkerhets- och driftinformation för SENCO batteriladdare.

Innan du använder en SENCO batteriladdare, läs alla instruktioner och säkerhetsmarkeringar på batteriladdaren och batteriet.



Batteri	VB0213
Nominell kapacitet	2.0Ahr
Kemi	Li-Ion
Antal celler	5
Volt	18V

Utsätt inte laddaren för vatten, regn eller snö.

Använd inomhus.

Användning av ett tillbehör som inte är rekommenderat eller som inte säljs av batteriladdarens tillverkare kan resultera i eldsvåda, elchock eller personsador.

För att minska risken för skada på elkontakten och sladden, dra i kontakten i stället för sladden när du ska koppla ur laddaren.

Se till att sladden är placerad så att den inte kan trampas på, orsaka snubbelrisk eller på annat sätt utsättas för skada.

SÄKERHETSVARNINGAR FÖR BATTERI OCH LADDARE

Sladdlängd (meter)			
7.5	15	30	45
16	16	16	14
Sladdens AWG-storlek			

REKOMMENDERAD LÄGSTA AWG-STORLEK (AMERICAN WIRE GAUGE) FÖR FÖRLÄNGNINGSSLADDAR TILL BATTERILADDARE

En förlängningssladd får ej användas såvida det inte är absolut nödvändigt. Felaktig användning av förlängningssladd kan resultera i eldsvåda och elchock.

Om du måste använda en förlängningssladd, se till att:

- Stiften på förlängningssladden har samma antal, storlek och form som hos laddarens kontakt;
- Förlängningssladden är korrekt ansluten och i gott elektriskt skick; och
- Sladdstorleken är minst lika stor som den specificerade storleken i tabellen.

Använd inte laddaren om den har en skadad sladd eller kontakt. Om den är skadad ska den bytas ut omedelbart av en kvalificerad serviceperson.

Använd inte laddaren om den har fått en hård smäll, tappats eller på annat sätt skadats; ta den till ett SENCO-auktoriserat servicecenter.

Montera inte isär laddaren eller batteripatronen; ta med den till ett SENCO-auktoriserat servicecenter när det krävs service eller lagning. Felaktig montering kan resultera i elchock eller eldsvåda.

För att minska risken för elchock, koppla ur laddaren från uttaget innan underhåll eller rengöring.



Ladda inte batteripatronen när temperaturen är UNDER 0°C (32°F) eller ÖVER 40°C (104°F).

Försök inte att använda en Step-Up spänningsomvandlare, motorgenerator eller DC-kontakter.

Ladda inte ej-uppladdningsbara batterier.

Låt inget täcka över eller täppa igen laddarens ventilation.

Förvara inte verktyget och batteripatronen på platser där temperaturen kan nå eller överstiga 45°C (113°F).

Förvara batteripack i 30-50% laddat tillstånd.

Ladda batteripacken var 6:e månad.

Tänd inte eld på batteripatronen, även om den är allvarligt skadad eller helt utnött. Batteripatronen kan explodera i en eldsvåda.

Försök aldrig att koppla ihop två (2) laddare.

VARNING:

För att minska risk för eldsvåda, personskador och produktskador på grund av kortslutning ska du aldrig sänka ned verktyget, batteripacket eller laddaren i vätskor eller låta vätskor komma in i dem.

Frätande eller ledande vätskor, såsom havsvatten, vissa industriella kemikalier och blekmedel eller produkter som innehåller blekmedel etc., kan orsaka kortslutning.

Detta verktyg är inte ämnat för användning av unga barn eller personer med en funktionsnedsättning, såvida de inte övervakas av en ansvarig person som försäkras att de inte leker med verktyget.

Detta verktyg är inte ämnat för användning av personer (inklusive barn) som har nedsatt fysisk, sensorisk eller mental förmåga, eller av personer som saknar kunskap och erfarenhet, om de övervakas eller har fått instruktioner om hur verktyget ska användas av en person som är ansvarig för deras säkerhet. Barns användning bör övervakas för att försäkra att de inte leker med verktyget.

För mer information, säkerhetsutbildning, material och program, besök webbsidan www.senco.eu

Funktionell Drift (F-15XP)

SE

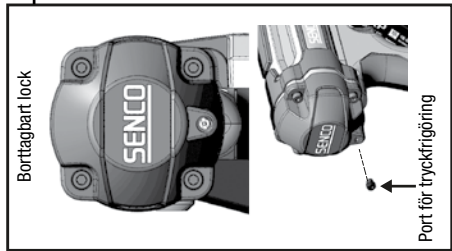

*Endast för användning av auktoriserat servicecenter

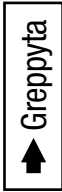

Funktionell Drift (F-16XP and F-18XP)

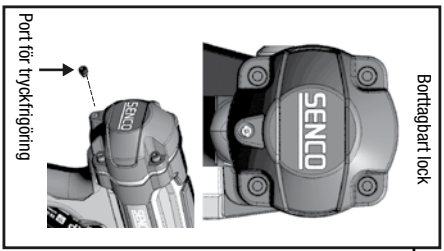

*Endast för användning av auktoriserat servicecenter

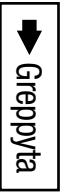
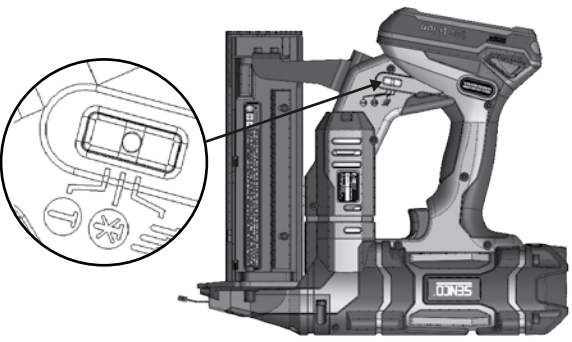
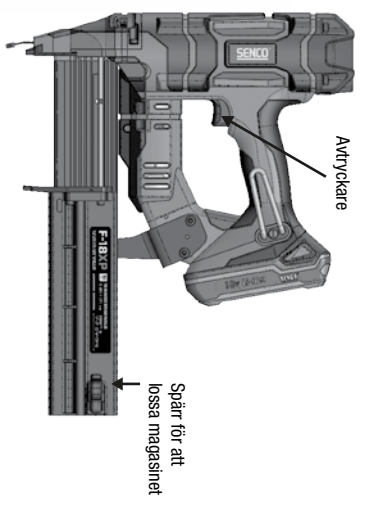
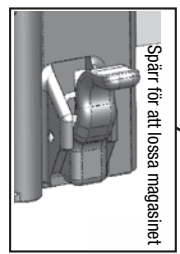
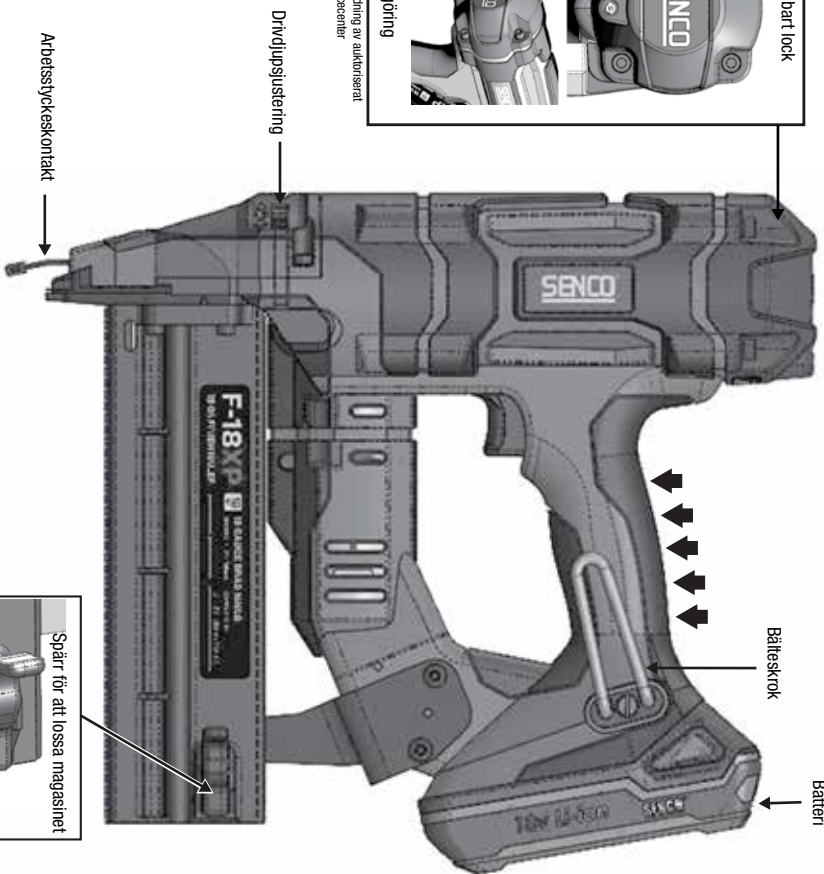

	<p>LADDA VERKTYGET, F-15XP</p> <p>För in spikremsan baktill på magasinet.</p> <ul style="list-style-type: none"> • Använd endast äkta fästdon från SENCO (se Fästdonsspecifikationerna). • Ladda inte när arbetsstyckets kontakt (säkerhetsselement) eller avtryckaren är intryckt. Dra tillbaka mataren.
----------------------------------------------------------------------------------	------------------------------------------------------------------------------------------------------------------------------------------------------------------------------------------------------------------------------------------------------------------------------------------------------------------------------------------

<p>TÖMMA VERKTYGET, F-15XP</p> <p>Tryck på knappen på mataren för att frigöra mataren från remsan. Dra ut remsan förbi spikhållaren i metall.</p>	
----------------------------------------------------------------------------------------------------------------------------------------------------------	--

	<p>LADDA VERKTYGET, F-16XP OCH F-18XP</p> <p>Öppna magasinet via den bakre spärren.</p> <p>Placera äkta fästdon i magasinet med spikspetsen mot botten av skenan.</p> <p>Tryck magasinet framåt tills du hör ett "klick".</p> <p>För att tömma, öppna magasinet via den bakre spärren.</p>
----------------------------------------------------------------------------------	---------------------------------------------------------------------------------------------------------------------------------------------------------------------------------------------------------------------------------------------------------------------------------------------------

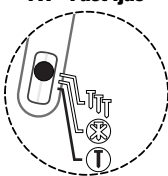
<p>Indikator-LED PÅ - Fast ljus</p> 	<p>Sekvens</p> <p>Genom att trycka på sidan om lägesknappen mot T-symbolen (på bilden) i 0,5 sekund startar verktyget i sekvensläge. Detta indikeras av den fasta gröna lampan på lägesknappen.</p>
------------------------------------------------------------------------------------------------------------------------------	-------------------------------------------------------------------------------------------------------------------------------------------------------------------------------------------------------------------

I läget "kontaktaktivering" kan spikarna drivas ut på två sätt:

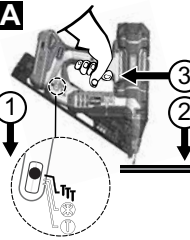
<p>A</p> 	<p>Första sättet:</p> <ol style="list-style-type: none"> 1. Tryck på TTT-sidan av lägesknappen i 0,5 sekund. Detta indikeras av den blinkande gröna lampan på lägesknappen. 2. Tryck arbetsstyckets kontaktelemt mot arbetsytan. 3. Tryck på avtryckaren för att fästa fästdonet.
---------------------------------------------------------------------------------------------------	----------------------------------------------------------------------------------------------------------------------------------------------------------------------------------------------------------------------------------------------------------------------------------------------------------------------------------

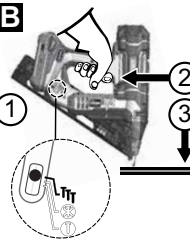
<p>B</p> 	<p>Andra sättet:</p> <ol style="list-style-type: none"> 1. Tryck på TTT-sidan av lägesknappen i 0,5 sekund. Detta indikeras av den blinkande gröna lampan på lägesknappen. 2. Tryck på avtryckaren. 3. Tryck ned arbetsstyckets kontaktelemt mot arbetsytan och fäst fästdonet. <p>Detta driftläge föredras när du vill ha en snabb placering av många fästdon.</p>
---------------------------------------------------------------------------------------------------	--------------------------------------------------------------------------------------------------------------------------------------------------------------------------------------------------------------------------------------------------------------------------------------------------------------------------------------------------------------------------------------------------------------------

Verktygsdrift

Läs sektionen med titeln "Säkerhetsvarningar" innan du använder verktyget.

För bäst resultat, ladda det nya batteriet innan du börjar använda verktyget (se "Ladda Batteriet" på sida 141).

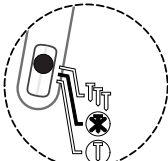
<p>Indikator-LED PÅ</p> 	<p>Verktyget ska vara avstängt när det inte används. Håll ned valfri sida av lägesknappen i 1 sekund för att stänga av verktyget. Om verktyget lämnas i gång kommer det att stänga av sig automatiskt efter 34 minuter.</p>
------------------------------------------------------------------------------------------------------------------	-----------------------------------------------------------------------------------------------------------------------------------------------------------------------------------------------------------------------------

Alla Fusion-verktyg är utrustade med ett valbart aktiveringsläge för avtryckaren. Detta gör att användaren kan välja mellan följande driftlägen:

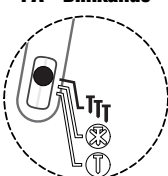
<p>Indikator-LED PÅ - Blinkande</p> 	<p>Kontaktaktivering</p> <p>Genom att trycka på sidan om lägesknappen mot TTT-symbolen (på bilden) i 0,5 sekund startar verktyget i kontaktaktiveringsläge. Detta indikeras av den blinkande gröna lampan på lägesknappen.</p>
-------------------------------------------------------------------------------------------------------------------------------	----------------------------------------------------------------------------------------------------------------------------------------------------------------------------------------------------------------------------------------------

I **sekvensaktiveringsläget** kan spikarna endast fästas på ett sätt:

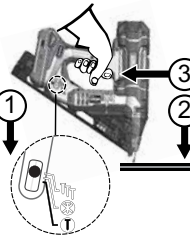
	<ol style="list-style-type: none"> 1. Tryck på T-sidan av lägesknappen i 0,5 sekund. Detta indikeras av den fasta gröna lampan på lägesknappen. 2. Tryck ned arbetsstyckets kontaktelemt mot arbetsytan och tryck ned säkerhetsspärren. 3. Tryck på avtryckaren för att starta motorn och fäst endast ett fästdon. <p>Det här läget är hjälpsamt när du kräver exakt placering.</p>
-------------------------------------------------------------------------------------	-----------------------------------------------------------------------------------------------------------------------------------------------------------------------------------------------------------------------------------------------------------------------------------------------------------------------------------------------------------------------------------------------------------------------------

Fusion-pistolen kan upptäcka om något har fastnat. Varningslampan på lägesknappen kommer att blinka rött.







Det här verktyget är utrustat med en indikatorlampa vid knappen ON/OFF/LÅGE. Se sida 138 för detaljerade instruktioner.

Observera:

När verktyget är i sekvensläge kan ett fästdon inte fästas genom att trycka på avtryckaren innan du har aktiverat arbetsstyckets kontaktelemt.

Om arbetsstyckets kontakt är aktiverad i mer än 10 sekunder måste denna släppas för att börja om.

När verktyget är i kontaktaktiveringsläge kommer lampan att slockna om användaren håller inne avtryckaren i mer än 3 sekunder. Avtryckaren måste släppas för att kunna börja om.

Välj inte kontaktkonfigurationsläge när du arbetar på byggställningar, stegar eller plattformar där du kan behöva ändra position. Välj sekvensaktivering för att minska risken för eventuella skador för dig själv och andra.

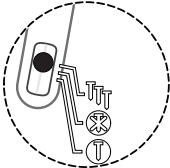
Det här verktyget är utrustat med en lampa på lägesknappen, denna lampa har flera syften. Lågessensorlampan indikerar att de elektroniska kontrollerna är strömförsedda, vilket driftläge som har valts, om något har fastnat och när batteriet behöver en full laddning.

Fast eller blinkande grönt ljus

Indikerar att verktyget är strömförsett och redo att användas. Om lampan inte tänds, kontrollera att avtryckaren eller arbetsstyckets kontaktelemt har fri rörlighet och att de inte är aktiverade.

Fast rött ljus

Indikerar att verktyget har upptäckt ett fel.

Lågt batteri. Batteriet upptäcker ofta detta först och stänger av verktyget. Ladda batteriet eller byt ut mot ett laddat batteri för att fortsätta. Om verktyget har upptäckt det här problemet före dig beror det oftast på långvarig och extrem användning. Byt ut batteriet mot ett laddat batteri.

Verktyget har upptäckt ett problem med timingen. Detta kan bero på lågt laddningstryck, ett tillbehör som kräver driftenergi som överstiger verktygets kapacitet, lös batterikoppling eller trasiga komponenter. Lossa och sätt tillbaka batteriet eller ersätt det med ett laddat batteri. Om detta inte löser problemet, se felsökningsguiden eller kontakta ett auktoriserat servicecenter.

Blinkande rött ljus

Indikerar att fästdonet har fastnat

Verktyget har upptäckt att något har fastnat, vilket oftast beror på att en felformad spik har fastnat i utdrivningskenan.

Ta loss batteriet från verktyget, sätt tillbaka batteriet och starta verktyget igen.

Om verktyget inte återgår till normal drift, gå vidare till nästa steg. TA BORT BATTERIET

Töm alla kvarvarande fästdon i magasinet. Se till att även lösa fästdon från remsan tas bort.

Ta bort magasinet (F-15XP) eller få tag i fästdonet som har fastnat via det öppna magasinet (F-16XP, F-18XP).

Ta försiktigt bort fästdonet som har fastnat.

Sätt ihop magasinet igen.

Sätt fast ett laddat batteri på verktyget.

Ladda spikarna i magasinet.

Återgå till normal drift.

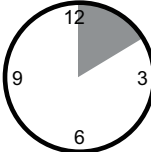
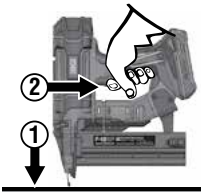

Om fästdonet som har fastnat inte kan tas bort, lämna verktyget till ett auktoriserat servicecenter. Kom ihåg att Fusion-verktyg alltid innehåller tryckluft, även när batteriet är borttaget.

Det här verktyget är utrustat med en elektronisk "Time-Out"-funktion. Verktöget kommer att inaktiveras temporärt vid följande förhållanden:

- Arbetsstyckets kontaktelemt är tryckt mot arbetsstycket, men avtryckaren har inte tryckts in inom ca 10 sekunder.
- Avtryckaren har tryckts in, men arbetsstyckets kontaktelemt har inte tryckts ned inom ca 3 sekunder. (Gäller endast kontaktkonfigurationsläget.)

- Släpp avtryckaren och lossa arbetsstyckets kontaktelemt för att återgå till normal drift.



Det här verktyget är utrustat med en funktion som låser de sista fästdonen. Verktöget kommer inte att skjuta ut de sista 3-6 fästdonen i det vinklade verktyget F-15XP. Verktögen F-16XP och F-18XP är designade för att stoppa matningen efter att det sista fästdonet har skjutits ut. Denna funktion förhindrar att verktyget slits i onödan och förhindrar att drivspetsen borras in i arbetsstycket. När verktyget låser sig kan du ladda en ny remsa och fortsätta. Det är inte nödvändigt att ta bort kvarvarande fästdon från magasinet.

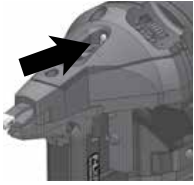

Det här verktyget är utrustat med en lampa på spetsen. Denna lampa har flera syften. Lampan kommer att indikera att de elektroniska kontrollerna är strömförsedda samtidigt som den lyser upp arbetsstycket där det är dåligt ljus. Lampan kommer att blinka tre gånger när lägesknappen står i antingen sekvens- eller kontaktaktiveringsläge. Detta gör att användaren vet att verktyget är redo. Lampan kommer att fortsätta lysa i ca tio sekunder när avtryckaren trycks in eller när arbetsstyckets kontaktelement är intryckt.

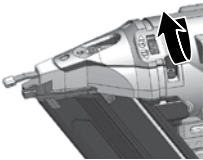

Det här verktyget är utrustat med en drivdjupsrätt. Om du vrider på ratten till höger kommer fästdonet att sänkas ned i arbetsytan. Om du vrider ratten åt vänster kommer fästdonet att lämnas något upphöjt. Testa drivdjupet genom att fästa ett fästdon i en bit trä.

Om du vrider ratten i riktningen som visas på bilden kommer fästdonet att drivas djupare ned i träet.

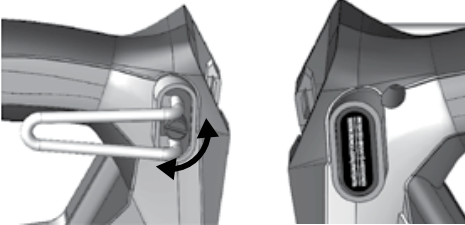

Det här verktyget är utrustat med en justerbar bälteskrok för 6 positioner som passar för både höger- och vänsterhänta personer. Kroken stödjer verktyget på ett säkert sätt när du arbetar från balkar och takbjälkar.

Rotera den räfflade knoppen för att justera öppningen eller för att byta från höger till vänster sida. Flytta det svarta locket till den andra sidan för korrekt montering.



När det är möjligt, håll verktyget i en rät vinkel mot arbetsytan.

Indikator-LED PÅ

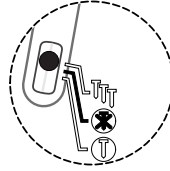

Stäng alltid av verktyget inför förvaring. Som en ytterligare säkerhetsåtgärd kommer verktyget att stänga av sig automatiskt 34 minuter efter den senaste aktiveringen.

Om en spik fastnar kommer den röda lampan på lägesknappen att blinka rött. Verktyget kommer försöka att dra tillbaka spiken efter att batteriet har tagits loss och satts tillbaka.

Om spiken har fastnat så pass att den inte går att få loss själv kommer drivbladet att låsa sig och den röda lampan kommer att fortsätta blinka. Kontakta ett auktoriserat servicecenter.

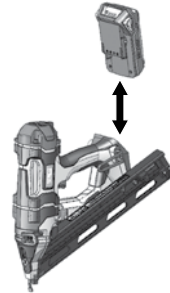

Vid lätt blockering:

Stäng av verktyget genom att trycka ned lägesknappen mot valfri lägesymbol i ca 1 sekund, ta sedan loss batteriet.

Sätt tillbaka batteriet och starta verktyget via lägesknappen. Verktyget kommer att försöka starta.

Vid svår blockering:

Stäng av verktyget genom att trycka ned lägesknappen mot valfri lägesymbol i ca 1 sekund, ta sedan loss batteriet.

Ta bort fästdonen från magasinet.

Använd skyddsglasögon när du tar bort magasinet.



Rikta spetsen bort från dig själv och andra.

Följ tömningsinstruktionerna för att ta bort fästdonen från magasinet.

Ta bort magasinet (F-15XP) eller håll magasinet öppet (F-16XP och F-18XP).

⚠ Kom ihåg! Fusion-verktyget har tryckluft i den fabriksförseglade kammaren.

Tryck inte på mataren med kraft och använd inte en hammare eller liknande för att slå på mataren när den är synlig.



Ta bort de fästdon som fastnat med hjälp av en tång eller skruvmejsel.
 Ändra inte monteringen av mataren.
 Sätt tillbaka magasinet eller stäng magasinet.
 Sätt tillbaka batteriet och starta verktyget via lägesknappen. Verktyget kommer att försöka starta.
 Om verktyget indikerar ännu en blockering via den röda lampan, lämna in verktyget till ett auktoriserat servicecenter för bedömning.

LADDA BATTERIET

Placera batteripacket i en laddare.
 Tryck ned batteripacket.

När batteripacket är inkopplat kommer den röda lampan tändas.
 När batteripacket är laddat till 80% kommer den röda lampan att fortsätta lysa och den gröna lampan kommer att blinka.
 När batteripacket är fulladdat kommer den röda lampan att släckas och den gröna lampan kommer att lysa.



Röda och gröna blinkande lampor indikerar ett defekt batteripack.
Lämna in batteripacket till ditt närmaste Senco-auktoriserade servicecenter för inspektion eller byte.
 Ett fast rött ljus indikerar att batteriet laddas.



Efter normal användning krävs 45 minuters laddning för att ladda batteriet helt.
 Den maximala laddningstiden på 1 timme krävs för att ladda ett helt urladdat batteripack.
 Underhållsladdning indikeras när den röda lampan släckts medan den gröna lampan blinkar.

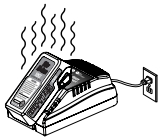

Batteripacket kommer att bli något varmt när det laddas. Detta är normal och indikerar inga problem.

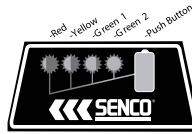

Batteriet består av 4 LED-lampor som är inbyggda i en panel på batteripacket. Dessa 4 LED-lampor visar laddningsnivå och möjliga problem inuti batteripacket.





Laddningsnivå:

Tryck på den upphöjda gröna knappen på batteripacket för att kontrollera laddningen.
 Rött blinkande ljus = 0-15% laddning
 Rött fast ljus = 16-25% laddning
 Rött och gult fast ljus = 26-50% laddning
 Rött, gult och grönt fast ljus = 51-75% laddning
 Alla ljus på = 76-100% laddning



Tips för att underhålla maximal livslängd:



Ladda batteripacket innan det har laddats ur helt. Stoppa användningen av verktyget och ladda batteriet när du märker att verktyget har mindre kraft.
 Ladda aldrig ett fulladdat batteri. Överladdning förkortar batteriets serviceliv.
 Ladda var 4-6:e månad.

Etiketterferens För Batteriladdare

LÄGE	ETIKETTIKON FÖR LADDARE	ÄR BATTERIPACKET ISATT?	RÖTT LJUS/ GRÖNT LJUS
Standby	----	Nej	AV/AV
Utvärdera	Utvärderar/VARM	Ja	BLINKAR/AV
Laddar		Ja	PÅ/AV
80% laddad		Ja	PÅ/BLINKAR
Fulladdad		Ja	AV/PÅ
Underhåll	----	Ja	AV/BLINKAR
Defekt		Ja	BLINKAR/BLINKAR

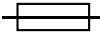
LADDARSYMBOLER

SYMBOL	SIGNAL
	Dubbelisolerad klass II
	VARNING: Högspänning
	Säkring för tidsfördröjning

SYMBOL	SIGNAL
	Utsätt ej för vatten, regn eller snö. Använd inomhus. Det här verktyget är endast lämpligt för inomhusbruk. Utsätt aldrig verktyget för regn.
	Du får inte bränna eller elda upp batteripack. Detta kan orsaka explosioner.
	Sänk inte ned batteriet i vatten. Utsätt inte batteriet för regn.



ÅTERVINNING AV BATTERI

- För att bevara naturens resurser, vänligen återvinn batteriet på lämpligt sätt. Den här produkten innehåller Li-Ion. Det är förbjudet att slänga Li-ion-batterier i hushållssoporna.
- Fråga din lokala återvinningsstation om hur du ska återvinna dessa batterier.
- Släng inte elverktyg i hushållssoporna! Enligt EU-direktivet 2009/96/EC angående avfall av elektrisk utrustning och dess genomförande i enlighet med nationella lagar måste elverktyg som nått livets slutskede samlas in separat och lämnas in hos en miljövänlig återvinningsstation.

BATTERITRANSPORT

- Försäkra att batteriets kontaktterminaler skyddas och isoleras för att förhindra kortslutning.
- Försäkra att batteripacket är skyddat mot rörelse i sin förpackning.
- TRANSPORTERA INTE batterier som har sprickor eller läcker.

Underhåll

Läs sektionen "Säkerhetsvarningar" innan du utför underhåll på verktyget.

1. Ta bort batteriet. Gör en daglig inspektion för att försäkra att arbetsstyckets kontaktelement och avtryckare har fri rörlighet. Använd inte verktyget om arbetsstyckets kontaktelement eller avtryckare har fastnat.
2. Det är inte nödvändigt att olja matningssystemet. OLJA EJ.
3. Torka av verktyget dagligen och inspektera efter skador. Kontrollera särskilt arbetsstyckets kontakt. Ersätt vid behov.



VARNING

Andra reparationer än de som nämns här bör endast utföras av utbildad och kvalificerad personal.

Tillbehör

SENCO erbjuder många tillbehör till dina SENCO-verktyg, inklusive:

- Batteri
- Bälteskrok
- Batteriladdare
- Skyddsglasögon
- Fodral

För mer information eller en komplett illustrerad katalog av alla tillbehör från SENCO, fråga din representant

Specificationer för fästdon

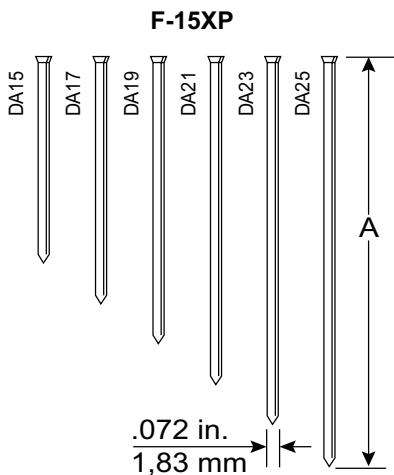

Kod	A	
	tum	mm
DA15	1 1/4	32
DA17	1 1/2	38
DA19	1 3/4	44
DA21	2	50
DA23	2 1/4	57
DA25	2 1/2	64

F-16XP

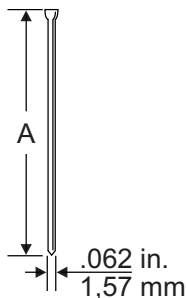

Kod	A	
	tum	mm
M001000	3/4	19
M001001	1	25
M001002	1 1/4	32
M001003	1 1/2	38
M001004	1 3/4	44
M001005	2	50
M001007	2 1/2	65

F-18XP

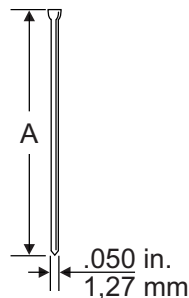

Kod	A	
	tum	mm
AX10	5/8	16
AX11	3/4	19
AX13	1	25
AX15	1 1/4	32
AX16	1 3/8	35
AX17	1 1/2	38
AX18	1 5/8	41
AX19	1 3/4	45
AX21	2	50
AX22	2 1/8	55

Tekniska Specifikationer

	F-15XP	F-16XP	F-18XP
Spänning	18 volts Li-ion	18 volts Li-ion	18 volts Li-ion
Vikt med batteri	6.8 lbs. (3.1 kg)	6.7 lbs. (3.1 kg)	6.6 lbs. (3.0 kg)
Höjd	12.5" (31.8 cm)	12.4" (31.5 cm)	12.5" (31.6 cm)
Längd	12.6" (32.0 cm)	11.6" (29.4 cm)	10.2" (25.6 cm)
Bredd	135 mm	85 mm	85 mm
Laddningstid	45 minuter	45 minuter	45 minuter
Rekommenderad drivhastighet	500/Hr	500/Hr	500/Hr
Fästdonskapacitet	110 15 Ga. spikar (dimension)	110 15 Ga. spikar (dimension)	110 18 Ga. spikar (dimension)
Fästdonsintervall	.75" - 2.50" Längd	1.25" - 2.50" Längd	.62" - 2.12" Längd
Indikatorlampa	Batteritillstånd, verktygstemperatur, underhåll, blockering		
Jämförelsevinkel	34°	0°	0°

Ljudnivå/Vibrationsinformation

Mäts per EN60745-1: 2009 + A11: 2020 och EN60745-2-16: 2010

	F-15XP	F-16XP	F-18XP
Ljudnivå (osäkerhet K=3dBa) Lw	93.80 dB(A)	92.69 dB(A)	92.78 dB(A)
Ljudtrycksnivå (osäkerhet K=3dBa) Lp	82.80 dB(A)	81.69 dB(A)	81.78 dB(A)
Total vibrationsnivå (utsläpp ah)	3.16 m/s ²	3.37 m/s ²	3.55 m/s ²
Total vibrationsnivå (osäkerhet K)	1.5 m/s ²	1.5 m/s ²	1.5 m/s ²

Observera: Den angivna vibrationstotalen har mätts i enlighet med en standard testmetod och kan användas för att jämföra olika verktyg. Det angivna värdet för vibrationstotalen kan även användas till en preliminär exponeringsutvärdering.

Varning: Vibrationsutsläppen under faktisk användning av elverktyget kan skilja sig från det angivna totalvärdet beroende på hur verktyget används. Man bör identifiera säkerhetsåtgärder för att skydda användaren. Dessa åtgärder ska vara grundade på exponeringsberäkningen av de faktiska användningsförhållandena (alla delar av användningscykeln ska räknas med, såsom när verktyget stängs av, när den är i standby och när avtryckaren används).

Felsökning

Problem/Symptom	Möjlig Orsak	Åtgärd
Den gröna lampan tänds inte vid tryck på lägesknappen	Kontrollera batteriet.	Ta bort och sätt tillbaka.
	PCB har ingen ström.	Kontrollera att avtryckaren och kontakten har fri rörlighet. Välj sedan lägesväljaren.
	Elektroniska komponenter är skadade.	Lämna in till ett auktoriserat servicecenter.
Röd lampa lyser.	Lågt batteri.	Ladda eller byt ut batteriet.
		Kontrollera att batteriet är ordentligt kopplat till verktyget.

TROUBLESHOOTING

Problem/Symptom	Möjlig Orsak	Åtgärd
Röd lampa blinkar.	Fästdonet har fastnat.	Ta bort batteriet och starta om.
		Verktyget kommer att försöka starta.
		Ta bort batteriet igen.
		Kontrollera om en spik blockerar nästa fästdon.
		Inspektera magasinet efter böjda spikar.
	Ta bort magasinet och inspektera guidekroppen.	
	Verktyget fungerar inte.	Lämna in till ett servicecenter för reparation.
Observera: om verktyget har en blockering och mekanismen initierar automatisk återhämtning kan verktyget göra flera klick då den positionerar om mataren. Detta är normalt.		
Verktyget startar inte, eller kör långsamt.	Batteriet är urladdat eller har en död cell.	Ladda eller byt ut batteriet.
	Arbetsstyckets kontaktelement har en blockering.	Ta bort batteriet, inspektera sedan verktyget för att säkerställa att arbetsstyckets kontaktelement har fri rörlighet.
	Matningskolven har ett fel.	Lämna in verktyget till en auktoriserad SENCO-representant.
	Arbetsstyckets kontaktelement eller avtryckarens knappar är skadade.	Lämna in verktyget till en auktoriserad SENCO-representant.
Verktyget matar inte fästdonen till önskat djup.	Felaktig inställning av drivjupet.	Läs användarmanualen för korrekt justering.
	Verktyget trycks inte mot arbetsytan ordentligt.	Håll verktyget stabilt på plats när du matar ut fästdon.
	Drivtillämpningen är för hård.	Läs användarmanualen för korrekt användning.
	Minska trycket.	Lämna in verktyget till en auktoriserad SENCO-representant.

SE

Problem/Symptom	Möjlig Orsak	Åtgärd
Verktyget kör men matar inte fästdon.	Batteriet är urladdat eller har en död cell.	Ladda eller byt ut batteriet.
	En spik har fastnat i guidekroppen.	Läs användarmanualen för instruktioner om att ta bort en blockering.
	Mekanismen behöver lagas.	Lämna in verktyget till en auktoriserad SENCO-representant.
	Verktyget är överhettat.	Låt verktyget svalna och sätt i ett nytt batteri.
	Drivspetsen är inte placerad ovanför fästdonet.	Ladda batteriet och låt verktyget automatiskt återkalla mataren.
Dålig matning/verktyget fastnar.	Smuts har samlats i mekanismen.	Rengör verktyget och magasinet eller inspektera matarens fjäder.
	Drivspetsen är inte placerad ovanför fästdonet.	
Trasig eller utnött matare.		Lämna in verktyget till en auktoriserad SENCO-representant.
Verktyget återkallar inte mataren helt.	Svagt batteri.	Ladda batteriet och låt verktyget automatiskt återkalla mataren.

Hur du försäkrar att ditt sladdlösa verktyg får ett långt liv

Välkommen till SENCO-familjens produkter. SENCO erbjuder 50 års engagemang till våra kunder och elverktyg. Vi är hängivna åt att se till att dina verktyg presterar sitt bästa, och vi förstår att det är viktigt att kunna ge ditt verktyg ett långt liv. Här får du några användnings- och servicetips.

- Börja med att ladda batterierna helt i början av varje arbetsdag.
- Ställ in drivdjup på ditt SENCO-verktyg så att fästdonen inte körs in för djupt.
- För att maximera batterilivet ska du följa förvaringsrekommendationerna och laddningsrekommendationerna i den här manualen.
- Håll din sladdlösa spikpistol ren från smuts.
- Serva ditt SENCO-verktyg periodvis för att försäkra att verktyget är produktivt och hjälper dig att tjäna pengar på ditt jobb. Läs serviceguiden nedan för rekommenderade serviceintervall.

Om din sladdlösa spikpistol behöver service så finns alltid SENCO:s serviceåterförsäljare tillgängliga för dig. För att se vilken plats som är närmast dig, besök SENCO:s webbsida (www.senco.eu)

Rekommenderad service inkluderar



- Kontrollera elsystemet
- Kontrollera matningssystemet
- Kontrollera matningsspåret
- Olja kolven och mataren

Innholdsoversikt









Symboler	148
Generell Beskrivelse	149
Generell Sikkerhetsadvarsel for Elektrisk Verktøy	149
Sikkerhet I Arbeidsområdet	149
Elektrisk Sikkerhet	149
Personlig Sikkerhet	149
Bruk Og Behandling Av Elektrisk Verktøy	149
Bruk Og Behandling Av Batteridrevne Verktøy	150
Service	150
Sikkerhetsadvarsel for spikerpistol	150
Ekstra Sikkerhetsadvarsler	151
Bruk av Verktøy	152
Batteribruk	152
Funksjonell Drift (F-15XP)	154
Funksjonell Drift (F-16XP and F-18XP)	155
Verktøyoperasjon	156
Referanser For Batterilader	160
Ladesymboler	160
Resirkulering av batteri	160
Transport av batteri	160
Vedlikehold	161
Tilbehør	161
Fastener Specifications	161
Tekniske Spesifikasjoner	162
Lyd/Vibrasjon Informasjon	162
Problemløsning	162

SYMBOLER

De følgende signalordene og betydningene vil gi en forklaring på hvor mye risiko som er assosiert med dette produktet.

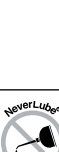
SYMBOL	SIGNAL	BETYDNING
	FARE:	Indikerer en farlig situasjon, som, hvis ikke unngås, vil resultere i alvorlig skade eller død.
	ADVARSEL:	Indikerer en farlig situasjon, som, hvis ikke unngås, kan resultere i alvorlig skade eller død.
	FORSIKTIG:	Indikerer en farlig situasjon, som, hvis ikke unngås, kan resultere i alvorlig skade eller død.
	MERK:	(Uten sikkerhetsvarsel symbolet) indikerer at denne informasjonen er viktig, men mest sannsynlig ikke vil føre til personlig skade (for eksempel, kan denne beskjeden handle om skade av verktøyet).

Noen av de følgende symbolene kan vises på dette produktet. Vennligst studer dem og lær hva de betyr. God bekjentskap med disse symbolene lar deg operere verktøyet på en bedre og tryggere måte.

SYMBOL	NAVN	ANGIVELSE/FORKLARING
	Sikkerhetsvarsel	Indikerer fare for personlig skade.
	Les brukermanualen	For å redusere risiko for skade, må brukeren lese og forså brukermanualen før de bruker produktet.
	Vernebriller	Bruk alltid vernebriller med sidebeskyttelse som er i henhold med EN 166.
		Ikke la fingeren ligge på avtrekkeren når du plukker opp verktøyet, beveger deg mellom arbeidsområdene eller når du går. Dette kan føre til at du ved et uhell aktiverer verktøyet. For verktøy med selektiv aktivering, sjekk alltid verktøyet før bruk for å påse at riktig modus er valgt. Dette verktøyet har enten selektiv aktivering ved kontakt eller kontinuerlig aktivering ved kontakt som styres av aktiveringsmodus knappen, eller så aktiveres den ved kontakt eller kontinuerlig aktivering via kontakt og er merket med symbolet ovenfor. Hvis du bruker dette verktøyet med selektiv aktiveringsmodus, må du alltid påse at den har riktig aktiveringsinnstillinger. Vær varsom når du bytter arbeidsområde.
	Ikke bruk olje	Rutinemessig smøring er ikke nødvendig.
	Advarsel om våte arbeidsforhold	Ikke la verktøyet bli vått eller bruk det i fuktige omgivelser.
	Resirkuler	Dette produktet bruker Litium-ion batterier. Lokale og/eller statlige lover kan forhindre deg i å kaste slike batterier i restavfall. Konsulter din lokale gjenvinningsstasjon for informasjon om gjenvinning og destruering av batteriet.
V	Volt	Spenning
	Likestrøm	Type eller karakteristik av elektrisitet



Generell Beskrivelse

Denne håndholdte spikerpistolen består av en pneumatisk kraftenhet, styreenhet og magasin der energi føres i en lineær bevegelse til et magasin med spiker for å skyte spiker inn i definerte materialer.

Generell Sikkerhetsadvarsel for Elektrisk Verktøy

⚠ ADVARSEL Les alle sikkerhetsadvarsler, instruksjoner, illustrasjoner og spesifikasjoner som følger med dette elektriske verktøyet. Hvis du ikke følger alle instruksjonene nedenfor kan det føre til elektrisk støt, brann og / eller alvorlig personskade.

Dokumenter alle advarsler og instruksjoner for fremtidig referanse. Uttrykket "elektrisk verktøy" i advarslene refererer til ditt elektrisk drevne (med ledning) eller batteridrevne (trådløse) verktøy.

SIKKERHET I ARBEIDSRÅDET

1. **Hold arbeidsområdet rent og godt opplyst.** Rotete eller mørke områder kan føre til ulykker.
2. **Ikke bruk elektriske verktøy rundt eksplosive kjemikalier, gasser eller støv.** Elektriske verktøy lager gnister som kan antenne støv eller gasser.
3. **Hold avstand til barn og fremmede når du bruker elektriske verktøy.** Det er lett å bli distraert som igjen kan føre til skade.

ELEKTRISK SIKKERHET

4. **Støpselet til det elektriske verktøyet må stemme overens med stikkkontakten. Du må aldri endre støpselet på noen måte. Ikke bruk adapterkontakter med jordet verktøy.** Umodifiserte støpsel og matchende uttak vil redusere risikoen for elektrisk støt.
5. **Unngå kroppskontakt med jordede overflater, som rør, radiatorer, komfyrer og kjøleskap.** Det er en økt risiko for elektrisk støt hvis kroppen din er jordet.
6. **Ikke utsett elektriske verktøy for regn eller våte forhold.** Vann som kommer inn i et elektrisk verktøy vil øke risikoen for elektrisk støt.
7. **Ikke misbruk ledningen. Bruk aldri ledningen til å bære, trekke eller koble fra verktøyet.** Hold ledningen borte fra varme, olje, skarpe kanter eller bevegelige deler. Skadede eller krøllede ledninger øker risikoen for elektrisk støt.
8. **Når du bruker et elektrisk verktøy utendørs, bruk en skjøteledning som er egnet for utendørs bruk.** Bruk av en ledning som er egnet for utendørs bruk reduserer risikoen for elektrisk støt.
9. **Hvis det er uunngåelig å bruke elektrisk verktøy på et fuktig sted, må du bruke en jordfeilbeskyttet strømforsyning.** Bruk av en jordfeilbryter reduserer risikoen for elektrisk støt.

PERSONLIG SIKKERHET

10. **Vær oppmerksom, se på hva du gjør og bruk sunn fornuft når du bruker et elektrisk verktøy. Ikke bruk et elektrisk verktøy hvis du er slitent eller påvirket av narkotika, alkohol eller medisiner.** Et øyeblikks uoppmerksomhet når du bruker et elektrisk verktøy, kan føre til alvorlig personskade.
11. **Bruk personlig verneutstyr. Bruk alltid vernebriller.** Verneutstyr som støvmaske, sklisikre vernesko, hjelm eller hørselvern som brukes under passende forhold, vil redusere personskader.
12. **Forhindre utilsikket start av verktøyet. Forsikre deg om at bryteren er i av-posisjon før du kobler til strømkilden og / eller batteripakken, tar opp eller bærer verktøyet.** Å bære et elektrisk verktøy med fingeren på avtrekkeren eller å slå på et elektrisk verktøy med avtrekkeren nede, kan føre til ulykker.
13. **Fjern justeringsnøkkelen eller skiftenøkkelen før du slår på verktøyet.** En skiftenøkkel eller en nøkkel som er festet til en roterende del av verktøyet kan føre til personskade.
14. **Ikke strekk deg for å nå arbeidsområdet.** Ha tilstrekkelig fotfeste og balanse hele tiden. Dette gir bedre kontroll av det elektriske verktøyet i uventede situasjoner.
15. **Kle deg med omhu. Ikke bruk løse klær eller smykker.** Hold hår, klær og hansker borte fra bevegelige deler. Løse klær, smykker eller langt hår kan fanges i bevegelige deler.
16. **Hvis utstyret kan kobles til støvutvaskings- og oppsamlingsanlegg, må du forsikre deg om at disse er tilkoblet og brukes riktig.** Bruk av støvoppsamling kan redusere støvelaterede farer.
17. **Ikke la kjenskap og vaner etter hyppig bruk av verktøy la deg ignorere verktøyets sikkerhetsprinsipper.** En uforsiktig handling kan forårsake alvorlig personskade i løpet av en brøkdel av et sekund.

BRUK OG BEHANDLING AV ELEKTRISK VERKTØY

18. **Ikke bruk makt på det elektriske verktøyet. Bruk riktig elektrisk verktøy for jobben.** Det riktige elektriske verktøyet vil gjøre jobben bedre og sikrere med den hastigheten den ble designet for.
19. **Ikke bruk det elektriske verktøyet hvis bryteren ikke fungerer som det skal.** Ethvert elektrisk verktøy som ikke kan styres med bryteren, er farlig og må repareres.
20. **Koble støpselet fra strømkilden og / eller ta ut batteripakken fra det elektriske verktøyet før du foretar justeringer, bytter tilbehør eller oppbevarer elektriske verktøy.** Slike forebyggende sikkerhetsiltak reduserer risikoen for utilsikket start av verktøyet.
21. **Oppbevar elektriske verktøy utilgjengelig for barn, og ikke la personer som ikke er kjent med det elektriske verktøyet eller disse instruksjonene, bruke verktøyet.** Elektriske verktøy er farlig i hendene på utrente brukere.
22. **Vedlikehold det elektriske verktøyet og tilbehør. Sjekk at verktøyet ikke er feiljustert, har løse bevegelige deler, ødelagte deler og andre forhold som kan påvirke verktøyet. Hvis det er skadet, må du reparere det elektriske verktøyet før bruk.** Mange ulykker er forårsaket av dårlig vedlikeholdt elektrisk verktøy.
23. **Hold kutteverktøyet skarpt og rent.** Korrekt vedlikeholdt kutteverktøy med skarpe kuttekanter er mindre sannsynlig å låse seg og er lettere å kontrollere.

GENERELL SIKKERHETSADVARSEL FOR ELEKTRISK VERKTØY

24. **Bruk det elektriske verktøyet, tilbehør og verktøydeler osv.** i samsvar med disse instruksjonene, med tanke på arbeidsforholdene og arbeidet som skal utføres. Bruk av det elektriske verktøyet til andre operasjoner enn det som er beregnet, kan føre til en farlig situasjon.
25. **Hold håndtak og gripeflater tørre, rene og fri for olje og fett.** Glatte håndtak og gripeflater gjør det vanskeligere å håndtere verktøyet i uventede situasjoner.

BRUK OG BEHANDLING AV BATTERIDREVNE VERKTØY

26. **Bruk kun lader som er spesifisert av produsenten.** En lader som er egnet for en type batteripakke, kan skape fare for brann når den brukes sammen med en annen batteripakke.
27. **Bruk kun det elektriske verktøyet sammen med spesielt angitte batteripakker.** Bruk av andre batteripakker kan medføre fare for personskade og brann.
28. **Når batteripakken ikke er i bruk, må den holdes borte fra metallgjenstander, som for eksempel binders, mynter, nøkler, spiker, skruer eller andre små metallgjenstander, som kan opprette forbindelse fra en batteripol til en annen.** Kortslutning av batteripolene kan føre til personskade eller brann.
29. **Hvis verktøyet mishandles, kan væske lekke ut fra batteriet; unngå kontakt. Hvis du ved et uhell skulle komme i kontakt med væsken, skyll med vann.** Hvis væske kommer i kontakt med øynene, må du i tillegg søke medisinsk hjelp. Væske som kommer ut av batteriet kan forårsake irritasjon eller brannskade.
30. **Ikke bruk en batteripakke eller et verktøy som er skadet eller modifisert.** Skadede eller modifiserte batterier kan gi uforutsigbare hendelser som kan føre til brann, eksplosjon eller fare for personskade.
31. **Ikke utsett et batteri eller verktøy for brann eller for høy temperatur.** Eksponering for brann eller temperaturer over 130 ° C kan forårsake eksplosjon.
32. **Følg alle ladeinstruksjoner og ikke lad batteripakken eller verktøyet utenfor temperaturområdet som er spesifisert i instruksjonene.** Lading på feil måte eller ved temperaturer utenfor det angitte området kan skade batteriet og øke risikoen for brann.

NO

SERVICE

33. **Bruk alltid en kvalifisert reparatør som bruker identiske reservedeler når du skal ha service på ditt elektriske verktøy.** Dette vil sørge for at sikkerheten til det elektriske verktøyet opprettholdes.
34. **Utfør aldri service på ødelagte batteripakker.** Service av batteripakker skal kun utføres av produsenten eller autoriserte tjenesteleverandører.

Sikkerhetsadvarsel for spikerpistol

1. **Anta alltid at verktøyet inneholder spiker.** Uforsiktig håndtering av spikerpistolen kan føre til uventet aktivering av spikerpistolen og personskade.
2. **Ikke pek verktøyet mot deg selv eller andre i nærheten.** Uventet aktivering vil utløse spiker og forårsake en skade.
3. **Ikke bruk verktøyet med mindre verktøyet er plassert godt mot arbeidsstykket.** Hvis verktøyet ikke er i kontakt med arbeidsnemnet, kan spikeren sprette bort fra målet ditt.
4. **Koble verktøyet fra strømkilden når spikeren sitter fast i verktøyet.** Når du fjerner en fastlåst spiker, kan spikerpistolen aktiveres ved et uhell hvis den får strøm.
5. **Vær forsiktig når du fjerner en fastlåst spiker.** Mekanismen kan være under kompresjon, og spikeren kan løsne med kraft hvis du prøver å løsne en fastlåst spiker i spikerpistolen.
6. **Ikke bruk denne spikerpistolen til å feste elektriske kabler.** Den er ikke designet for installasjon av elektrisk kabel og kan skade isolasjonen på elektriske kabler og forårsake elektrisk støt eller brannfare.
7. **Bruk ørebeskyttere.** Eksponering for støy kan føre til hørselstap.
8. **Hold det elektriske verktøyet på de isolerte gripeflatene når du utfører en operasjon der spikeren kan komme i kontakt med skjulte ledninger.** Spiker som kommer i kontakt med en "strømførende" ledning kan sende strøm gjennom utsatte metalldeleer på det elektriske verktøyet og kan gi brukeren elektrisk støt.
9. **Ikke bruk det elektriske verktøyet på steder der temperaturen ligger under 4 ° C (39,2 ° F) eller overstiger 40 ° C (105 ° F).**
10. **Kortslutning av batteriet kan føre til overspenning, overoppheting, mulige forbrenninger og til og med hvari.**
 - Ikke berør polene med ledende materiale.
 - Unngå å oppbevare batteripakkene i en beholder med andre metallgjenstander som spiker, mynter osv.
 - Ikke utsett batteripakkene for vann eller regn.
11. Kontinuerlig lading kan føre til overoppheting. Hvis du trenger å lade opp batteriene flere ganger, må du vente i ca. 15 minutter til laderen er avkjølt.

Ekstra Sikkerhetsadvarsler



For å forhindre øyeskader, bruk alltid EN166 vernebriller med faste sideskjermer i hard plastikk. Forsikre deg om at alle i arbeidsområdet ditt har samme type vernebriller.



FARE

Fusion-verktøyet er ladet med trykkluft i et forseglet kammer. Før service eller reparasjon må du frigjøre lufttrykket. Trykkluften må slippes ut før service. Hovedkomponenter som stempel / motorkassen, girkassen, stempelsperren og førerenheten er alle en del av driverenheten.

Bevisst tukling med driverenheten kan føre til at driveren løsner.

Enhver reparasjon eller oppgradering som krever tilgang til trykkammeret kan håndteres av en autorisert Senco-forhandler eller servicesenter.

Koble verktøyet fra batteriet når:

- Verktøyet er utenfor operatørens tilsyn eller kontroll.
- Det utføres vedlikehold eller reparasjon
- Du skal løse fastlåste objekter
- Du flytter verktøyet til et nytt sted
- Du justere dybden på driveren

Når batteriet er frakoblet, foreta en daglig inspeksjon for å sikre fri bevegelighet av verktøyets kontaktelement og avtrekker. Ikke bruk verktøyet hvis verktøyets kontaktelement eller avtrekker sitter fast.

Fjern alltid fingeren fra avtrekkeren når du ikke bruker verktøyet. Bær aldri verktøyet med fingeren på eller under avtrekkeren. Verktøyet vil skyte ut en spiker hvis verktøyets kontaktelement støter bort i arbeidsstykket og avtrekkeren trekkes.

Skyt kun spiker inn i arbeidsflaten; aldri inn i materialer som er for vanskelige å trenge gjennom.

Ikke skyt spiker på toppen av andre spiker eller med verktøyet i feil vinkel, spikeren kan sprette av overflaten og skade noen.

Når du bruker verktøy, bør du være oppmerksom på rekyl på verktøyet etter at en spiker er skutt inn i arbeidsemnet. Hvis verktøyets kontaktelement utilsikket kommer i kontakt med arbeidsflaten igjen etter en rekyl, kan en uønsket spiker løsnes. La derfor verktøyet trekke seg helt tilbake fra arbeidsflaten etter at en spiker er skutt ut for å unngå at dette skjer. Ikke skyv verktøyets kontaktelement på arbeidsflaten før du skal skyte inn en ny spiker.

Se gjennom utløser-alternativene.

Ikke skyt spikeren nær kanten av arbeidsflaten. Arbeidsstykket vil sannsynligvis sprekke, og spikeren kan skytes gjennom eller sprette av overflaten og treffe noen.

Bruk aldri deler av verktøyet (dvs. hetten eller hoveddelen) som en hammer. Verktøyet kan aktivere eller bli skadet som kan føre til personskader.

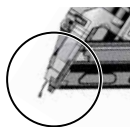

Hold hender og andre kroppsdeler borte fra området vist i sirkelen for å unngå mulig personskade under drift.



Ikke bruk verktøy uten fareetikett på verktøyet. Hvis etiketten mangler, er skadet eller uleselig, kontakt din SENCO-representant for å få en ny etikett kostnadsfritt.

ADVARSEL Bruk av Verktøy



Les og forstå verktøyetiketter og håndboken. Unnlattelse av å følge advarslene vil føre til DØD eller ALVORLIG PERSONSKADE.



Operatører og andre i arbeidsområdet MÅ bruke vernebriller med sideskjærmer.



Hold fingrene borte fra avtrekkeren når du ikke skal skyte ut en spiker, for å unngå utilsiktet avfyring. Valg av utløsermetode er viktig. Se side 156 for utløser-alternativer.

Rett aldri verktøyet mot deg selv eller andre i arbeidsområdet.



Rett alltid verktøyet bort fra deg selv og andre når du kobler til batteri.



Ikke endre eller fjern utløseren eller sikkerheten.

NO

Verktøy skal ikke modifiseres uten skriftlig godkjenning fra produsenten.

Bruk klemmer eller andre praktiske måter for å feste og støtte opp arbeidsstykket på en stabil plattform. Å holde arbeidet for hånd eller mot kroppen din er ustabil og kan føre til tap av kontroll.

Batteribruk



LADER

VB0157	EU
VB0158	AU
VB0159	UK

EKSTRA SIKKERHETSREGLER FOR LADER OG BATTERIPAKKER

LAGRE DISSE INSTRUKSJONENE

Denne håndboken inneholder viktige sikkerhets- og driftsinstruksjoner for SENCO-batteriladere.

Før du bruker en SENCO-batterilader, må du lese alle instruksjonene og advarslene på batteriladere og batterier.



Batteri	VB0213
Kapasitet	2.0Ahr
Kjemi	Li-Ion
Antall celler	5
Spenning	18V

Ikke utsett laderen for vann, regn eller snø.
Bruk innendørs.

Bruk av tilbehør som ikke anbefales eller selges av produsenten av batteriladere kan føre til fare for brann, elektrisk støt eller personskade.

For å redusere risikoen for skade på elektrisk støpsel og ledning, trekk i støpselet i stedet for ledningen når du kobler fra laderen.

Forsikre deg om at ledningen er plassert slik at den ikke blir tråkket på, snublet over eller på annen måte utsatt for skade eller belastning.

SIKKERHETSADVARSEL FOR BATTERI OG LADER

Lengde på kabel (meter)			
7.5	15	30	45
16	16	16	14
AWG størrelse på kabel			

ANBEFALT MINIMAL AWG TYKKELSE PÅ SKJØTELEDNING FOR BATTERILADER

En skjøteledning skal ikke brukes med mindre det er absolutt nødvendig. Bruk av feil skjøteledning kan føre til fare for brann og elektrisk støt.

Hvis skjøteledning må brukes, må du forsikre deg om at:

- Tappene på støpselet til skjøteledningen har samme antall, størrelse og form som støpselet på laderen;
- Skjøteledningen er riktig kablet og i god elektrisk tilstand; og
- Kabeltykkelsen er minst like stor som den som er angitt i tabellen.

Ikke bruk laderen hvis ledning eller støpselet er skadet. Hvis den er skadet, må den skiftes ut umiddelbart av en kvalifisert servicetekniker.

Ikke bruk laderen hvis den har fått et hardt slag, falt eller på annen måte er skadet; ta den med til et SENCO-autorisert servicesenter.

Ikke demonter laderen eller batteripakken. ta den med til et SENCO-autorisert servicesenter når service eller reparasjon er nødvendig. Feil montering kan føre til fare for elektrisk støt eller brann.

For å redusere risikoen for elektrisk støt, koble laderen fra stikkkontakten før du skal utføre noen form for vedlikehold eller rengjøring.



Ikke lad batteripakken når temperaturen er UNDER 0 ° C (32 ° F) eller OVER 40 ° C (104 ° F).

Ikke prøv å bruke en transformator for å øke spenning, en motorgenerator eller likestrømuttak.

Ikke lad opp ikke-oppladbare batterier.

Ikke la noe dekke til eller blokkere ventilasjonsåpningene.

Ikke oppbevar verktøyet og batteripakken på steder der temperaturen kan nå eller overstige 45 ° C (113 ° F).

Oppbevar batteripakker med 30-50% ladekapasitet.

Lad batteripakken hver 6. måned.

Ikke brenn batteripakkene selv om den er sterkt skadet eller er helt utslitt. Batteripakken kan eksplodere i brann.

Forsøk aldri å koble to (2) ladere sammen.

ADVARSEL:

For å redusere risikoen for brann, personskade og produktskade på grunn av kortslutning, må du aldri dyppe verktøyet, batteripakken eller laderen i væske eller la væske komme inn i dem.

Etsende eller ledende væsker, som sjøvann, visse industrielle kjemikalier og blekemiddel eller blekemiddelholdige produkter, ol., kan forårsake kortslutning.

Dette apparatet er ikke ment for bruk av små barn eller uerfarne personer med mindre de har blitt overvåket tilstrekkelig av en ansvarlig person for å sikre at de ikke leker med apparatet.

Dette apparatet er ikke ment for bruk av personer (inkludert barn) med reduserte fysiske, sensoriske eller mentale evner, eller mangel på erfaring og kunnskap, med mindre de har fått tilsyn eller instruksjoner om bruk av apparatet av en person som er ansvarlig for deres sikkerhet. Barn bør overvåkes for å sikre at de ikke leker med apparatet.

For mer informasjon, sikkerhetstrening, materialer og programmer, besøk nettstedet www.senco.eu

Funksjonell Drift (F-15XP)

NO

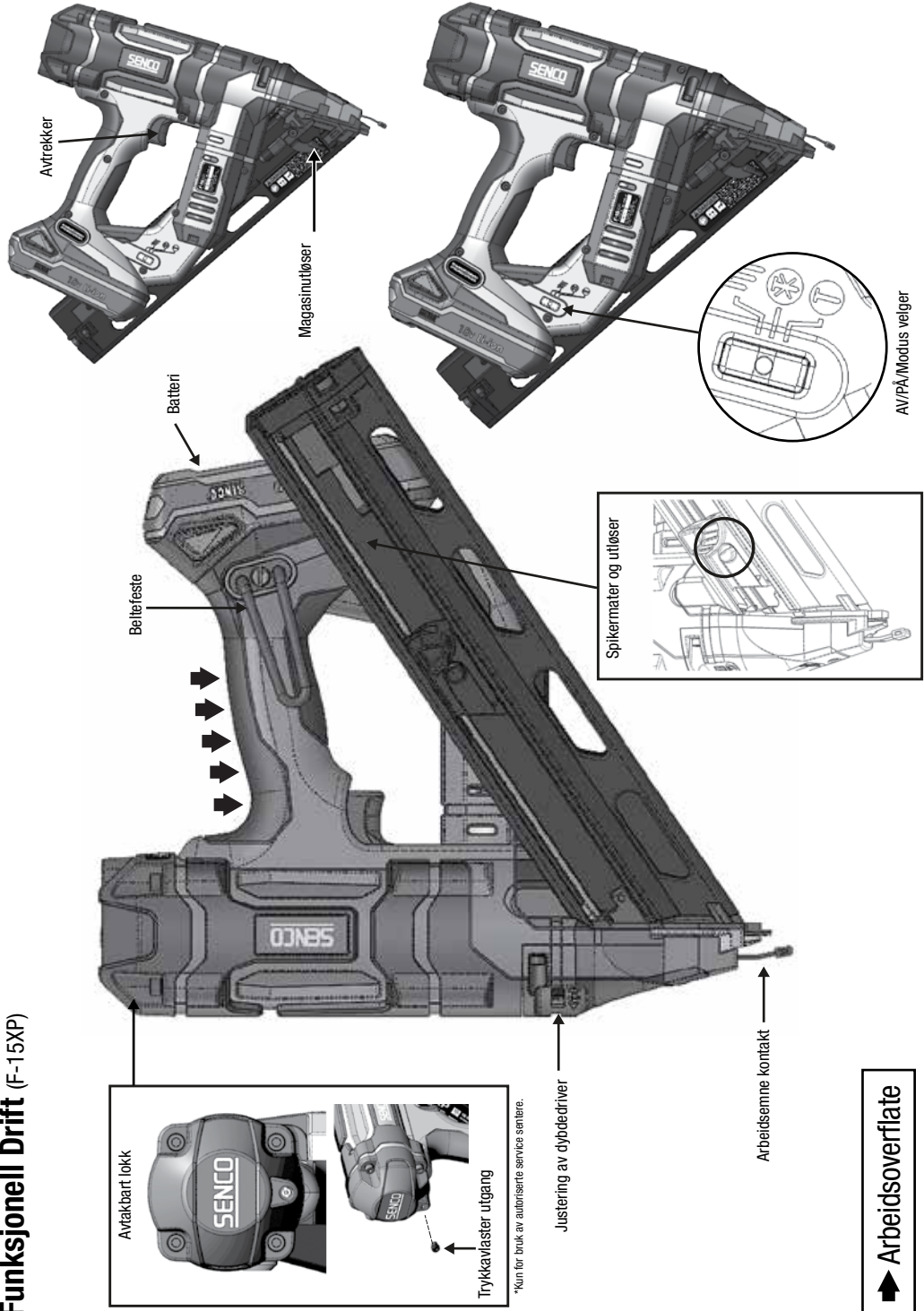

Avtakbart lokk

Trykkavlaster utgang

*Kun for bruk av autoriserte service sentere.

Justering av dybde driver

Arbeidseleme kontakt

➔ Arbeidsoverflate

Avtrekker

Magasinutløser

Batteri

Beltrefeste

Spikermater og utløser

AV/PÅ/Modus velger

Funksjonell Drift (F-16XP and F-18XP)



	<p>LADE VERKTØYET, F-15XP: Sett inn stripen med spiker bak på magasinet.</p> <ul style="list-style-type: none"> • Bruk kun originale Senco-spiker (se Spesifikasjoner for spikerne). • Ikke lad magasinet når verktøyet er i kontakt med arbeidsemnet (sikkerhetselement) eller avtrekkeren trykket ned. Trekk magasinet tilbake
----------------------------------------------------------------------------------	---------------------------------------------------------------------------------------------------------------------------------------------------------------------------------------------------------------------------------------------------------------------------------------------------------------------------------------------------------------------

<p>TØMMING AV VERKTØYET, F-15XP Trykk på knappen på magasinet for å frigjøre materen fra stripen. Trekk spikerstripen ut forbi spikerholderen.</p>	
---------------------------------------------------------------------------------------------------------------------------------------------------------------	--

	<p>LADING AV VERKTØYET, F-15XP Åpne magasinet via bakre luke. Plasser egnede spiker i magasinet med spissen mot bunnen av skinnen. Skyv magasinet fremover til du hører et "klikk". For å tømme, åpne magasinet via den bakre låsen.</p>
----------------------------------------------------------------------------------	-------------------------------------------------------------------------------------------------------------------------------------------------------------------------------------------------------------------------------------------------------------

Verktøyoperasjon

<p>Les avsnittet "Sikkerhetsadvarsler" før du bruker verktøyet.</p>	
---------------------------------------------------------------------	--

<p>For å oppnå best resultat, lad opp nytt batteri før bruk. (se "Lade Batteri" på side 159).</p>	
---------------------------------------------------------------------------------------------------	--

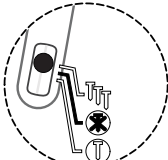
<p>Indikatorlampe PÅ</p> 	<p>Verktøyet skal være slått av når det ikke er i bruk. Hold nede hver side av knappen i 1 sekund for å slå av verktøyet. Hvis den blir slått på, slås verktøyet automatisk av etter 34 minutter.</p>
-------------------------------------------------------------------------------------------------------------------	-------------------------------------------------------------------------------------------------------------------------------------------------------------------------------------------------------

<p>Alle Fusion-verktøy er utstyrt med selektiv aktivering. Dette lar brukeren velge mellom følgende moduser:</p>	
------------------------------------------------------------------------------------------------------------------	--

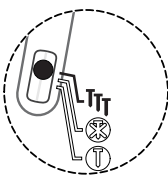
<p>Indikatorlampe PÅ-Blinker</p> 	<p>Kontaktaktivering Ved å trykke ned siden av velgerknappen mot T-symbolet (som vist) i 0,5 sek. Slår du på verktøyet i kontaktaktiveringsmodus. Dette indikeres av den blinkende grønne LED-lampen på knappen.</p>
----------------------------------------------------------------------------------------------------------------------------	----------------------------------------------------------------------------------------------------------------------------------------------------------------------------------------------------------------------------------------

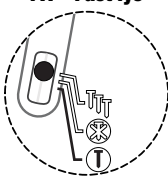
<p>Indikatorlampe PÅ – Fast lys</p> 	<p>Sekvensiell Ved å trykke siden av velgeren mot T-symbolet (som vist) i 0,5 sek. Slås verktøyet på i sekvensiell modus. Dette indikeres av et fast grønt lys på knappen.</p>
------------------------------------------------------------------------------------------------------------------------------	--------------------------------------------------------------------------------------------------------------------------------------------------------------------------------------------------

I "kontaktaktiveringsmodus" kan spiker skytes på to måter:

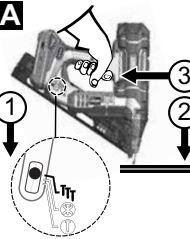
<p>A</p> 	<p>Den første måten:</p> <ol style="list-style-type: none"> 1. Trykk på T-siden av velgeren i 0,5 sekunder. Dette indikeres ved at den grønne LED-lampen på valgbryteren blinker. 2. Trykk arbeidsstykkets kontaktelemt (sikkerhets) mot arbeidsflaten. 3. Trekk i avtrekkeren og spikeren skytes inn i materialet.
---------------------------------------------------------------------------------------------------	--------------------------------------------------------------------------------------------------------------------------------------------------------------------------------------------------------------------------------------------------------------------------------------------------------------------------------------------------------------------

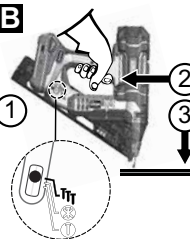
<p>B</p> 	<p>Den andre måten:</p> <ol style="list-style-type: none"> 1. Trykk på T-siden av velgeren i 0,5 sekunder. Dette indikeres ved at den grønne LED-lampen på valgbryteren blinker. 2. Trekk i avtrekkeren. 3. Trykk arbeidsemnets kontaktelemt mot arbeidsflaten og skyt en spiker inn i materialet. <p>Denne driftsmåten foretrekkes når du ønsker høy produktivitet og rask plassering av spikrene</p>
---------------------------------------------------------------------------------------------------	-------------------------------------------------------------------------------------------------------------------------------------------------------------------------------------------------------------------------------------------------------------------------------------------------------------------------------------------------------------------------------------------------------------------------------------------------------

I modusen "sekvensiell aktivering" kan spiker kun skytes på en måte:

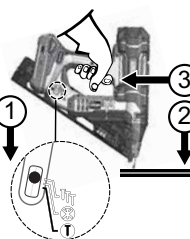
	<ol style="list-style-type: none"> 1. Ved å trykke på T-siden av knappen i 0,5 sekunder, indikeres dette med et fast grønt lys på LED-lampen på knappen. 2. Plasser verktøyet kontaktelemt (med sikkerhet på) mot arbeidsflaten og trykk av sikkerheten. 3. Trekk i avtrekkeren for å slå på motoren og skyt en enkelt spiker. <p>Denne driftsmåten er nyttig når du trenger nøyaktig plassering av spikrene.</p>
-------------------------------------------------------------------------------------	-----------------------------------------------------------------------------------------------------------------------------------------------------------------------------------------------------------------------------------------------------------------------------------------------------------------------------------------------------------------------------------------------------------------------------------------------------------

	<p>Fusion-verktøyet kan oppdage at noe sitter fast. Varselindikatoren på velgeren vil blinke rødt.</p>
-------------------------------------------------------------------------------------	------------------------------------------------------------------------------------------------------------

	<p>Dette verktøyet er utstyrt med en indikatorlampe på AV/PÅ/MODUS-bryteren. Se side 156 for detaljerte instruksjoner.</p> <p>Merk:</p> <p>Når verktøyet er i sekvensiell modus, kan ikke en spiker skytes ved å trekke i avtrekkeren før du aktiverer verktøyet kontaktelement.</p> <p>Hvis verktøyet kontaktelement er aktivert i mer enn 10 sekunder, må kontakten med arbeidsemnet avsluttes for å starte på nytt.</p> <p>Når verktøyet er i kontaktaktiveringsmodus, hvis operatøren holder avtrekkeren på i mer enn 3 sekunder, vil lyset slukke og avtrekkeren må slippes for å starte på nytt.</p> <p>Ikke velg kontaktaktiveringsmodus når du arbeider på stillas, stiger eller plattformer der du kanskje trenger å flytte kroppsposisjonen din. Velg sekvensiell for å redusere potensialet for skade på deg selv eller andre.</p>
--	------------------------------------------------------------------------------------------------------------------------------------------------------------------------------------------------------------------------------------------------------------------------------------------------------------------------------------------------------------------------------------------------------------------------------------------------------------------------------------------------------------------------------------------------------------------------------------------------------------------------------------------------------------------------------------------------------------------------------------------------------------------------------------------------------------------------------------------------------

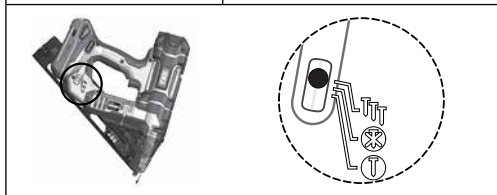

Dette verktøyet er utstyrt med et flerfunksjonslys i modusbryteren. Modussensorkontrollen vil indikere at de elektroniske kontrollene er aktivert, hvilken driftsmodus som er valgt, hvis noe sitter fast og når batteriet krever full opplading.

Solid eller blinkende grønt lys

Indikerer at verktøyet er på og klar til bruk

Hvis lyset ikke tennes, må du forsikre deg om at avtrekkeren eller verktøyet kontaktelement er fritt til å bevege seg og ikke er i aktivert posisjon.

Solid rødt lys

Indikerer at det er en feil med verktøyet.

Lavt batterinivå. Batteriet vil vanligvis oppdage tilstanden først og slå av verktøyet. Lad opp batteriet eller bytt ut med et oppladet batteri for å fortsette. Hvis verktøyet oppdager denne tilstanden før batteriet, skyldes det vanligvis vedvarende ekstrem bruk.

Bytt ut batteriet med et fullt ladet batteri.

Verktøyet oppdaget et tidsproblem. Dette kan være forårsaket av lavt ladetrykk, at operasjonen krever drivenergi over verktøyet kapasitet, en løs batteriforbindelse eller ødelagte komponenter. Sett inn batteriet på nytt, eller bytt ut batteriet med et fulladet batteri.

Hvis dette ikke løser problemet, kan du se feilsøkningsveiledningen eller kontakte et autorisert servicesenter.

Blinkende rødt lys

Indikerer at noe sitter fast.

Hvis verktøyet oppdager at noe sitter fast, skyldes dette vanligvis en deformert spiker som er klemt i førerbanen.

Fjern batteriet fra verktøyet, sett inn batteriet igjen og slå på verktøyet.

Hvis verktøyet ikke går tilbake til normal drift, går du til neste trinn.

FJERN BATTERIET

Ta ut alle gjenværende spiker i magasinet. Forsikre deg om at eventuelt løse spiker fra stripen også er fjernet.

Fjern magasinet (F-15XP) eller få tilgang til den fastkjørte spikeren via det åpne magasinet (F-16XP, F-18XP).

Fjern den fastkjørte spikeren forsiktig.

Sett sammen magasinet.

Sett på et fullt oppladet batteri.

Sett stifter inn i magasinet.

Fortsett med normal drift.



Hvis den fastkjørte spikeren ikke kan fjernes, kan du gå tilbake til et autorisert servicesenter der den skadede spikeren kan fjernes. Husk at Fusion-verktøyet alltid inneholder trykkluft, selv når batteriet tas ut.

	<p>Dette verktøyet er utstyrt med en elektronisk "Time-out" -funksjon. Dette verktøyet blir midlertidig deaktivert under følgende forhold:</p> <ol style="list-style-type: none"> 1. Verktøyet kontaktelement trykkes ned mot arbeidsemnet, men avtrekkeren trykkes ikke innen ca. 10 sekunder. 2. Utløseren trykkes, men verktøyet kontaktelement trykkes ikke ned innen cirka 3 sekunder. (Bare kontaktaktiveringsmodus.) <ul style="list-style-type: none"> • Du kan enkelt slippe avtrekkeren og løfte verktøyet kontaktelement fra arbeidsemnet for å gjenoppta normal drift.
--	---------------------------------------------------------------------------------------------------------------------------------------------------------------------------------------------------------------------------------------------------------------------------------------------------------------------------------------------------------------------------------------------------------------------------------------------------------------------------------------------------------------------------------------------------------------------------------------------------------------------------

	<p>Verktøyet er utstyrt med en låsefunksjon når siste spiker er brukt. Verktøyet vil ikke skyte de siste 3-6 spikrene i det vinklede F-15XP verktøy. Verktøyene F-16XP og F-18XP er designet for å stoppe etter at den siste spikeren er skutt. Denne funksjonen forhindrer unødvendig slitasje på verktøyet og forhindrer at drivertuppen ødelegger arbeidsstykket. Når verktøyet låser seg, setter du inn en ekstra stripe med spiker og fortsetter. Det er ikke nødvendig å fjerne de gjenværende spikrene fra magasinet.</p>
--	----------------------------------------------------------------------------------------------------------------------------------------------------------------------------------------------------------------------------------------------------------------------------------------------------------------------------------------------------------------------------------------------------------------------------------------------------------------------------------------------------------------------------------



Dette verktøyet er utstyrt med et lys på nesestykket som har to formål. Lyset indikere at de elektroniske kontrollene får strøm mens det samtidig lyser opp arbeidsstykket i situasjoner der det er dårlig belyst. Lyset vil blinke tre ganger når velgerbryteren byttes til enten sekvensiell eller kontaktaktiverende modus. Dette lar brukeren vite at verktøyet er klart til å skyte en spiker. Lyset vil forbli på i ti sekunder etter attrekkeren blir aktivert eller kontaktelemetet på verktøyet trykkes ned.



Dette verktøyet er utstyrt med en justerbar dybdeskive. Hvis du dreier skiven mot høyre, vil spikeren forsenkes inn i materialet. Hvis du dreier hjulet mot venstre, vil spikeren stanse litt over materialet. Skyt en spiker inn i en test-planke for å teste dybden.

Hvis du dreier hjulet i retningen som vises på bildet, vil spikeren skytes dypere inn i treverket.

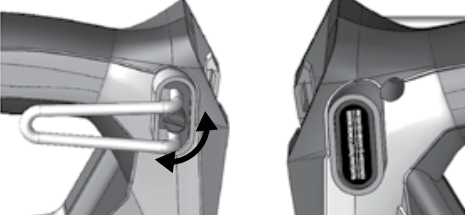

Dette verktøyet er utstyrt med en justerbar beltehake med 6 posisjoner for personer som er høyre- og venstrehendt. Kroken støtter verktøyet når du henger i bjelker og takbjelker.

Drei den ruglede skiven for å justere åpningen eller for å bytte fra høyre til venstre side. Flytt den svarte plasthette til alternativt side for å fullføre monteringen.



Hold verktøyet i rett vinkel mot arbeidsflaten når det er mulig.

Indikatorlampe PÅ

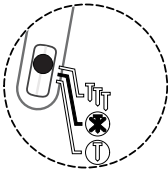

Slå alltid av verktøyet før du lagrer det. Som en ekstra beskyttelsesfunksjon slås verktøyet automatisk av 34 minutter etter siste aktivering. Hvis en spiker skulle låse seg fast, vil det røde lyset på modusvelgeren blinke rødt. Verktøyet vil prøve å gjenopprette feilen etter at batteriet er fjernet og satt tilbake.

Hvis spikeren har låst seg skikkelig fast, vil driverbladet låses på plass med hensikt, og det røde blinkende lyset vil ikke forsvinne. Kontakt et autorisert servicesenter.

Skulle det oppstå en enkel fastlåst situasjon:

Slå av verktøyet ved å trykke inn bryteren mot begge modussymbolene i omtrent 1 sekund, og **ta deretter ut batteriet**.

Sett inn batteriet og slå på verktøyet igjen via modusvelger. Verktøyet vil prøve å gjenopprette seg selv.

Skulle det oppstå en alvorlig fastlåst situasjon:

Slå av verktøyet ved å trykke inn bryteren mot begge modussymbolene i omtrent 1 sekund, og ta deretter ut batteriet.

Fjern spikrene fra magasinet.

Bruk vernebriller når du fjerner magasinet.



Pek enden av verktøyet vekk fra deg selv og andre.

Følg instruksjonene for fjerning av spiker fra magasinet.

Fjern magasinet (F-15XP) eller hold magasinet åpent (F-16XP og F-18XP).

⚠ Husk! Fusion-verktøyet er ladet med trykkluft i et fabrikkforseglet kammer.

Ikke skyv på driveren med makt eller bruk en hammer for å slå driveren mens den er synlig.

NO



Fjern fastkjørt spiker med en tang eller skrutrekker.
Ikke tukl med driverenheten.
Fest magasinet på nytt eller lukk magasinet.
Sett inn batteriet og slå på verktøyet igjen via modusvelger. Verktøyet vil prøve å gjenopprette seg selv.
Hvis verktøyet indikerer at noe er fastlåst igjen med rødt lys, må du returnere verktøyet til autorisert servicesenter for evaluering

LADE BATTERI

Plasser batteripakken i laderen.
Trykk ned på batteripakken.
Når batteripakken er tilkoblet, vil det lyse et rødt lys.
Når batteripakken blir ladet til 80%, vil det røde lyset fortsette å lyse og det grønne lyset vil blinke.
Når batteripakken er fulladet, slukkes det røde lyset og det grønne lyset tennes.



Rødt og grønt lys som blinker indikerer defekt batteripakke.
Returner batteripakken til nærmeste Senco autoriserte servicesenter for inspeksjon eller utskifting.
Et fast rødt lys indikerer at batteriet lades.



Etter normal bruk kreves det 45 minutters ladetid før batteriet er fulladet.
Det kreves en maksimal ladetid på 1 time for å lade opp en fullstendig utladet batteripakke.
Vedlikeholdsloading indikerer når det røde lyset slukkes og det grønne lyset blinker.

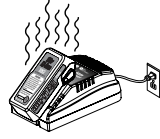

Batteripakken blir litt varm å ta på mens du lader den. Dette er normalt og indikerer ikke noe problem.

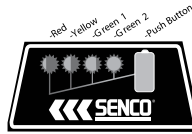

Batteriet har 4 LED-lys innebygd i et panel på batteripakken. Disse 4 lysdiodene indikerer ladetilstanden og indikerer mulige problemer med batteripakken.

Ladetilstand:





Trykk på den hevede grønne knappen på batteripakken for å sjekke ladingen.
Blinkene rødt lys = 0–15% lading
Fast rødt lys = 16–25% lading
Rødt og gult lys = 26–50% lading
Rødt gult og grønt lys = 51–75% lading
Alle lys = 76–100% lading

Tips for å opprettholde maksimal levetid:

Lad batteripakken før den er helt utladet. Stopp alltid bruk av verktøy og lad batteriet når du merker en endring i effekten på verktøyet.
Lad aldri et fulladet batteri. Overlading forkorter batteriets levetid. Lad hver 4.-6. Måned.



NO





Referanser For Batterilader

MODUS	LADEIKON	ER BATTERIPAKKEN SATT I?	RØDT LYS / GRØNT LYS
Standby	----	Nei	AV / AV
Evaluer	Evaluerer / HOT	Ja	BLINKENDE / AV
Lader		Ja	PÅ / AV
80% Ladet		Ja	PÅ / BLINKENDE
Fulladet		Ja	AV / PÅ
Vedlikehold	----	Ja	AV / BLINKENDE
Defekt		Ja	BLINKENDE / BLINKENDE

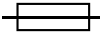
NO

LADESYMBOLER

SYMBOL	SIGNAL
	Dobbelisolert klasse II
	ADVARSEL: Høy spenning
	Tidsforsinket sikring

SYMBOL	SIGNAL
 	Ikke utsett laderen for vann, regn eller snø. Kun til innendørs bruk. Dette verktøyet er kun for innendørs bruk. Aldri utsett verktøyet for regn.
	Ikke brenn batteripakkene. Dette kan føre til eksplosjon.
	Ikke senk batteriet i vann. Ikke utsett batteriet for regn.



RESIRKULERING AV BATTERI

- For å bevare naturressursene, vennligst resirkuler eller kast batteriet på riktig måte. Dette produktet inneholder Li-Ion. Lokale eller statlige lover kan forby deg fra å kaste Li-Ion-batterier som vanlig søppel.
- Kontakt din lokale myndighet for informasjon om tilgjengelige resirkuleringsalternativer.
- Ikke kast elektrisk verktøy sammen med husholdningsavfall! I samsvar med europeisk direktiv 2002/96 / EF om avfall som inneholder elektrisk utstyr og implementering av det i samsvar med nasjonal lovgivning, må elektriske verktøy som har nådd slutten av deres levetid samles separat og returneres til et miljøvennlig gjenvinningsanlegg.

TRANSPORT AV BATTERI

- Sørg for at batteripolene er beskyttet og isolert for å forhindre kortslutning.
- Forsikre deg om at batteripakken er sikret mot bevegelse i emballasjen.
- IKKE transporter batterier som er sprukket eller lekket.

Vedlikehold

Les avsnittet "Sikkerhetsadvarsler" før du vedlikeholder verktøyet.

1. Når du fjerner batteriet, gjør en daglig inspeksjon for å sikre fri bevegelse av verktøyets kontaktelement og avtrekkeren. Ikke bruk verktøyet hvis avtrekkeren henger seg opp eller kontaktflaten setter seg fast i arbeidsstykket.
2. Smøring av matesystemet er ikke nødvendig. IKKE BRUK OLJE.
3. Tørk av verktøyet daglig og inspisér det for slitasje, spesielt verktøyets kontaktelement. Bytt ut etter behov.



ADVARSEL Andre reparasjoner enn de som er beskrevet her, skal bare utføres av opplært, kvalifisert personell.

Tilbehør

SENCO tilbyr et komplett utvalg av tilbehør til SENCO-verktøyene dine, inkludert:

- Batteri
- Beltekrok
- Batterilader
- Vernebriller
- Koffert

For mer informasjon eller en komplett illustrert katalog med SENCO-tilbehør, spør din representant

Fastener Specifications

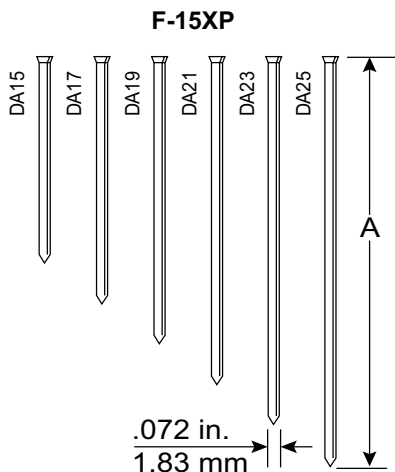

Kode	A	
	tommer	mm
DA15	1 1/4	32
DA17	1 1/2	38
DA19	1 3/4	44
DA21	2	50
DA23	2 1/4	57
DA25	2 1/2	64

F-16XP

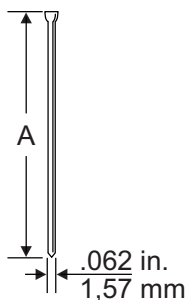

Kode	A	
	tommer	mm
M001000	3/4	19
M001001	1	25
M001002	1 1/4	32
M001003	1 1/2	38
M001004	1 3/4	44
M001005	2	50
M001007	2 1/2	65

F-18XP

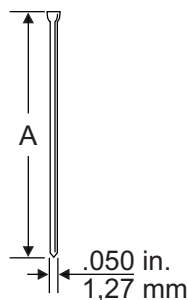

Kode	A	
	tommer	mm
AX10	5/8	16
AX11	3/4	19
AX13	1	25
AX15	1 1/4	32
AX16	1 3/8	35
AX17	1 1/2	38
AX18	1 5/8	41
AX19	1 3/4	45
AX21	2	50
AX22	2 1/8	55

NO

Tekniske Spesifikasjoner

	F-15XP	F-16XP	F-18XP
Spenning	18 volts Li-ion	18 volts Li-ion	18 volts Li-ion
Batterivekt	6.8 lbs. (3.1 kg)	6.7 lbs. (3.1 kg)	6.6 lbs. (3.0 kg)
Høyde	12.5" (31.8 cm)	12.4" (31.5 cm)	12.5" (31.6 cm)
Lengde	12.6" (32.0 cm)	11.6" (29.4 cm)	10.2" (25.6 cm)
Bredde	135 mm	85 mm	85 mm
Ladetid	45 minutter	45 minutter	45 minutter
Anbefalt driverdybde	500/t	500/t	500/t
Stiftkapasitet	110 15 Ga. Spiker	110 15 Ga. Spiker	110 18 Ga. Spiker
Stiftområde	.75" - 2.50" Lengde	1.25" - 2.50" Lengde	.62" - 2.12" Lengde
Indikatorlys	Batteritilstand, verktøytemperatur, vedlikehold, fastlåsing		
Spikerstripe vinkel	34°	0°	0°

NO

Lyd/Vibrasjon Informasjon

Målt per EN60745-1: 2009 + A11:2020 og EN60745-2-16: 2010

	F-15XP	F-16XP	F-18XP
Lydeffektnivå (usikkerhet K = 3dBa) Lw	93.80 dB(A)	92.69 dB(A)	92.78 dB(A)
Lydtrykknivå (usikkerhet K = 3dBa) Lp	82.80 dB(A)	81.69 dB(A)	81.78 dB(A)
Totalt vibrasjonsnivå (utslipp ah)	3.16 m/s ²	3.37 m/s ²	3.55 m/s ²
Totalt vibrasjonsnivå (usikkerhet K)	1.5 m/s ²	1.5 m/s ²	1.5 m/s ²

Merknader: Den oppgitte vibrasjonstotalen er målt i samsvar med en standard testmetode og kan brukes til å sammenligne ett verktøy med et annet.

Den oppgitte totalverdien for vibrasjoner kan også brukes i en foreløpig vurdering av eksponering.

Advarsel: Vibrasjoner under faktisk bruk av elektroverktøyet kan avvike fra deklarerert totalverdi, avhengig av måtene verktøyet brukes på. Sikkerhetsiltak som er til for å beskytte operatøren bør identifiseres som basert på en estimering av eksponeringen under de faktiske bruksforholdene (med tanke på alle deler av driftssyklusen, for eksempel når verktøyet slås av og når det er aktivt men ikke brukes i tillegg til utløsertiden).

Problemløsning

Problem/Symptom	Antatt Grunn	Korrigerende Handling
Å trykke på modusvelgeren gir ikke grønt lys.	Sjekk batteriet.	Fjern og sett tilbake.
	PCB får ikke nok strøm.	Sjekk at avtrekkeren og kontaktflaten har fri bevegelighet.
		Velg deretter modusvelgeren.
	Elektroniske komponenter er skadet.	Returner til et autorisert servicesenter.

PROBLEMLØSING

Problem/Symptom	Antatt Grunn	Korrigerende Handling
Rødt lys på.	Lavt batteri.	Lad opp eller bytt batteri.
		Sjekk batteriets tilkoblingspunkter på verktøyet.
Rødt lys blinker.	Fastlåst spiker.	Fjern batteriet og start på nytt.
		Verktøyet vil prøve å gjenopprette seg selv.
		Fjern batteriet igjen.
		Sjekk om spikeren blokkerer neste spiker.
		Inspiser magasinet for bøyd spiker.
	Fjern magasinet og inspiser førerenheten.	
	Verktøyet fungerer ikke.	Retur til servicesenter for reparasjon.
Merk: hvis verktøyet har låst seg fast og mekanismen starter en automatisk gjenoppretting, kan verktøyet lage en rekke klikkelyder når den plasserer driveren på nytt. Dette er normalt.		
Verktøyet vil ikke starte eller kjører sakte.	Batteriet er utladet eller har en defekt celle.	Bytt eller lad opp batteriet.
	Verktøyets kontaktelelement er fastlåst.	Fjern batteriet, inspiser verktøyet og sørg for at det er fri bevegelse på verktøyets kontaktelelement.
	Driveranslaget har feilet.	Retur til verktøyet til autorisert SENCO-servicerepresentant.
	Verktøyets kontaktelelement eller avtrekker er skadet.	Retur til verktøyet til autorisert SENCO-servicerepresentant.
Verktøyet skyter ikke spikeren til ønsket dybde.	Feil innstilling av dybde.	Se brukerhåndboken for riktig justering.
	Verktøyet presses ikke fast mot arbeidsstykket.	Hold verktøyet godt på plass når du skyter spikeren.
	Driveren er for løs.	Se brukerhåndboken for passende trykk.
	Trykktap.	Retur til verktøyet til autorisert SENCO-servicerepresentant.
Verktøyet er på, men skyter ikke spiker.	Batteriet er utladet eller har en defekt celle.	Lad opp eller bytt batteri.
	Spiker sitter fast i førerenheten.	Henvi deg til brukermanualen for instruksjoner om å fjerne en fastlåst spiker.
	Mekanismen trenger reparasjon.	Retur til verktøyet til autorisert SENCO-servicerepresentant.
	Verktøyet er overopphetet.	La verktøyet kjøle seg ned og sett inn et nytt batteri
	Drivertuppen står ikke i riktig posisjon over spikeren.	Lad opp batteriet og la verktøyet automatisk trekke tilbake driveren.
Dårlig mating / fastlåst spiker.	Oppsamling av skitt i mekanismen.	Rens verktøyet, rens magasinet eller inspiser matefjæren.
	Drivertuppen står ikke i riktig posisjon over spikeren.	
Ødelagt eller utslitt driver.		Retur til verktøyet til autorisert SENCO-servicerepresentant.

NO

Problem/Symptom	Antatt Grunn	Korrigerende Handling
Verktøyet returnerer ikke til riktig posisjon.	Svakt batteri	Lad opp batteriet og la verktøyet automatisk trekke tilbake driveren.

Sikre lang levetid for ditt trådløse monteringsverktøy

Velkommen til SENCOs familie av produkter. SENCO gir 50 års engasjement for våre kunder og våre elektriske monteringsverktøy. Vi dedikerer oss for at verktøyene dine skal yte sitt beste, og vi forstår at det er viktig å sikre lang levetid for verktøyene dine. Her er noen drifts- og service-tips.

- Start med fulladede batterier på begynnelsen av hver arbeidsdag.
- Still inn dybden på driveren på SENCO-verktøyet slik at spikrene ikke skytes for dypt.
- For å maksimere batteriets levetid, følg anbefalingene for lagring og lading i denne håndboken.
- Hold den trådløse spikerpistolen så ren og fri for rusk som mulig.
- Vedlikehold SENCO-verktøyet ditt med jevne mellomrom for å sikre at verktøyet ditt er så effektivt som mulig. Se serviceveiledningen nedenfor for anbefalte serviceintervaller.

Hvis den trådløse spikerpistolen din trenger service, er dedikerte SENCO-serviceforhandlere tilgjengelig for deg. For nærmeste sted, besøk SENCOs nettsted (www.senco.eu).

Anbefalt vedlikehold inkluderer

- Sjekk av det elektriske systemet
- Sjekk av matesystemet
- Sjekk av driversporet
- Legg til fett i stempel og driver



NO

Sisällysluettelo







Symbolit	166
Yleinen kuvaus	167
Yleiset Voimatyökalun Turvallisuusohjeet	167
Työtilaturvallisuus	167
Sähköturvallisuus.....	167
Henkilökohtainen Turvallisuus	167
Voimatyökalun Käyttö Ja Hoito	167
Akkutyökalun Käyttö Ja Hoito	168
Huolto	168
Naulaimen Turvallisuusvaroitukset	168
Ylimääräiset Turvallisuusvaroitukset	169
Työkalun Käyttö	170
Akun Käyttö	170
Toiminnallisuus (F-15XP)	172
Toiminnallisuus (F-16XP and F-18XP)	173
Työkalun Käyttö	174
Akkulaturin Merkinnät	178
Laturisymbolit	178
Akun hävittäminen	178
Akun kuljettaminen	178
Huolto	179
Lisävarusteet	179
Kiinnittimen Tiedot	179
Tekniset Tiedot	180
Melu-/värinätiedot	180
Vianetsintä	180

SYMBOLIT

Seuraavien huomiosanojen ja merkitysten tarkoituksena on selittää tähän tuotteeseen liittyvien riskien tasot

SYMBOLI	SIGNAALI	MERKITYS
	VAARA:	Ilmaisee vaarallisen tilanteen, joka aiheuttaa kuoleman tai vakavan vamman, jos sitä ei vältetä.
	VAROITUS:	Ilmaisee vaarallisen tilanteen, joka voi aiheuttaa kuoleman tai vakavan vamman, jos sitä ei vältetä.
	KEHOITUS:	Ilmaisee vaarallisen tilanteen, joka voi aiheuttaa lievän tai kohtalaisen vamman, jos sitä ei vältetä.
	HUOMIO:	(Ilman turvahälytysymbolia) ilmaisee tärkeinä pidettyjä tietoja, mutta jotka eivät liity mahdolliseen vammaan (esim. omaisuusvaurioihin liittyvät viestit)

Tässä tuotteessa voidaan käyttää seuraavia symboleja. Tutustu niihin ja ymmärrä niiden merkitys. Näiden symbolien oikea tulkinta auttaa käyttämään työkalua paremmin ja turvallisemmin.

SYMBOLI	NIMITYS	NIMITYS/SELITYS
	Turvallisuusvaroitus	Ilmaisee mahdollisen henkilökohtaisen vamman vaaran.
	Lue käyttöohjeet	Vamman vaaran vähentämiseksi käyttäjän on luettava ja ymmärrettävä käyttöohjeet ennen tämän tuotteen käyttämistä.
	Silmäsuojaus	Käytä aina sivukilvillä varustettua silmäsuojainta, joka on merkitty EN 166-standardimerkinnällä.
		Älä pidä sormeasi liipaisimella nostaessasi työkalua, liikkuessasi toiminta-alueiden ja positioiden välillä tai kävellessäsi, sillä sormen pitäminen liipaisimella saattaa johtaa tahattomaan aktivointiin. Selektiivisellä aktuaatiolla varustettujen työkalujen osalta tarkista aina ennen käyttöä, onko työkalussa oikea tila valittuna. Tässä työkalussa on joko selektiivinen aktuaatio tai jatkuva kontaktiaktuaatio aktuaatiotilavaihtimilla tai se on kontaktiaktuaatiolla tai jatkuvalla aktuaatiolla varustettu työkalu, joka on merkitty yllä olevalla symbolilla. Mikäli työkalua käytetään selektiivisen aktuaation tilassa, varmista aina, että se on oikeassa aktuaatioasetuksessa. Liiku varovasti toisesta ajopaikasta toiseen.
	Älä rasvaa	Rutiinomainen rasvaaminen ei ole tarpeen.
	Märät olosuhteet -varoitus	Älä altista sateelle tai käytä kosteissa olosuhteissa.
	Kierrätä	Tässä työkalussa käytetään litiumioniakkuja. Paikalliset ja valtion tai liittohallituksen lait voivat estää akkujen hävittämisen kotitalousjätteen mukana. Ota yhteys paikalliseen jätehuoltoviranomaiseen saadaksesi tietoja saatavilla olevista kierrätys- ja hävitysvaihtoehtoista.
V	Jännite	Jännite
==	Tasavirta	Virran tyyppi tai erityispiirre



Yleinen kuvaus

Käsiikäyttöinen voimakinnityskalu, joka koostuu pneumaattisesta virtalähteestä, ohjainrungosta ja lippaasta, jossa energiaa kohdistetaan kuormitettuun kiinnittimeen lineaarisessa liikkeessä kiinnittimen ajamiseksi tietyyn materiaaliin.

Yleiset Voimatyökalun Turvallisuusohjeet



Lue kaikki tämän voimatyökalun mukana toimitettavat turvallisuusvaroitukset, ohjeet, kuvat ja tiedot. Alla luetteloitujen ohjeiden noudattamatta jättäminen voi johtaa sähköiskuun, tulipaloon ja/tai vakavaan vammaan.

Säästä kaikki varoitukset ja ohjeet myöhempää käyttöä varten. Varoituksissa oleva termi "voimatyökalu" viittaa verkkovirralla toimivaan (johdollinen) voimatyökaluun tai akulla toimivaan (langaton) voimatyökaluun.

TYÖTILATURVALLISUUS

1. **Pidä työtila puhtaana ja hyvin valaistuna.** Epäjärjestyksessä olevat tai pimeät alueet johtavat onnettomuuksiin.
2. **Älä käytä voimatyökaluja räjähtävissä olosuhteissa, kuten syttyvien nesteiden, kaasujen tai pölyn läheisyydessä.** Voimatyökalut luovat kipinöitä, jotka saattavat sytyttää pölyjä tai pakokaasuja.
3. **Pidä lapset ja sivulliset poissa käyttäessäsi voimatyökalua.** Häiriötekijät voivat johtaa hallinnan menettämiseen.

SÄHKÖTURVALLISUUS

4. **Voimatyökalujen pistokkeiden on oltava samanarvoisia kuin pistorasiat.** Älä koskaan muuta pistoketta millään tavalla. Älä käytä sovittipistoketta maadoituksella varustettujen voimatyökalujen kanssa. Muuntamattomat pistokkeet ja vastaavat pistorasiat vähentävät sähköiskun vaaraa.
5. **Vältä vartalokontaktia maadoitettujen pintojen, kuten putkien, lämpöpattereiden, liesien ja jääkaappien kanssa.** Mikäli vartalosi on maadoitettu, syntyy sähköiskun vaara.
6. **Älä altista voimatyökaluja sateelle tai märille olosuhteille.** Voimatyökaluun pääsevä vesi lisää sähköiskun vaaraa.
7. **Älä väärinkäytä virtajohtoa.** Älä koskaan kanno, vedä tai irrota voimatyökalua pistorasiasta johdosta käsin. Pidä virtajohto etäällä lämmöstä, öljystä, terävistä reunoista tai liikkuvista osista. Vaurioituneet tai takertuneet virtajohdot lisäävät sähköiskun vaaraa.
8. **Käytä ulkoikäyttöön soveltuvaa jatkojohtoa käyttäessäsi voimatyökalua ulkoilmassa.** Ulkoikäyttöön soveltuvan jatkojohtoon käyttö vähentää sähköiskun vaaraa.
9. **Mikäli voimatyökalun käyttö kosteassa tilassa on välttämätöntä, käytä vikavirtasuojakytkimellä (RCD) suojattua syöttöä.** RCD:n käyttö vähentää sähköiskun vaaraa.

HENKILÖKOHTAINEN TURVALLISUUS

10. **Pysy valppaana, katso, mitä olet tekemässä ja käytä maalisjärjettä käyttäessäsi voimatyökalua.** Älä käytä voimatyökalua väsynneenä tai ollessasi huumeiden, alkoholin tai lääkkeiden alaisena. Tarkkaamattomuuden hetki voimatyökalua käyttäessä voi aiheuttaa vakavan henkilövamman.
11. **Käytä henkilökohtaisia suojaimia.** Käytä aina silmäsuojaimia. Suojaimet, kuten pölysuojanaamarit, liukumattomat turvakengät, työmaakypärät tai kuulosuojaimet asianmukaisissa tilanteissa käytettynä vähentävät henkilövahinkoja.
12. **Estä tahaton käynnistyminen.** Varmista, että kytkin on off-asennossa ennen virtalähteen ja/tai akun kytkemistä tai voimatyökalun nostamista tai kantamista. Voimatyökalujen kantaminen sormen ollessa liipaisimella tai voimatyökalun virittäminen kytkimen ollessa on-asennossa voi aiheuttaa henkilövahinkoja.
13. **Poista säätöavain tai kiintoavain ennen voimatyökalun käynnistämistä.** Voimatyökalun pyöriivään osaan jätetty kiintoavain tai avain voi aiheuttaa henkilövahinkoja.
14. **Älä ylitavoitele.** Säilytä kunnollinen jalansija ja tasapaino. Tämä mahdollistaa paremman voimatyökalun hallinnan odottamattomissa tilanteissa.
15. **Pukeudu asianmukaisesti.** Älä käytä löysiä vaatteita tai koruja. Pidä hiukset, vaatteet ja käsineet poissa liikkuvien osien läheltä. Löysät vaatteet, korut tai pitkät hiukset voivat jäädä kiinni liikkuviin osiin.
16. **Mikäli laitteita käytetään pölynpoisto- ja keräyslaitoksissa, varmista, että laitteet on oikein kytketty ja että niitä käytetään oikein.** Pölynkerääjän käyttö voi vähentää pölyyn liittyviä vaaroja.
17. **Älä anna työkalujen säännöllisestä käytöstä saadun tuntemuksen antaa sinun tulla omahyväiseksi ja jättää turvallisuusperiaatteet huomiotta.** Huolimaton käyttö voi aiheuttaa vakavia vammoja sekunnin murto-osassa.

VOIMATYÖKALUN KÄYTTÖ JA HOITO

18. **Älä pakota voimatyökalua.** Käytä oikeaa voimatyökalua käyttötarkoituksesi. Oikea voimatyökalu suorittaa työn paremmin ja turvallisemmin tahdilla, johon se on suunniteltu.
19. **Älä käytä voimatyökalua, mikäli kytkin ei käynnistä tai sammuta työkalua.** Kaikki voimatyökalut, joita ei voida ohjata kytkimellä, ovat vaarallisia ja ne on korjattava.
20. **Irrota pistoke virtalähteestä ja/tai akku voimatyökalusta ennen säätöjen tekemistä, lisävarusteiden vaihtamista tai voimatyökalun varastoimista.** Tällaiset ehkäisevät turvatoimet vähentävät voimatyökalun tahattoman käynnistymisen riskiä.
21. **Säilytä käyttämättömät voimatyökalut lasten ulottumattomissa äläkä anna sellaisten ihmisten käsitellä voimatyökalua, jotka eivät tunne sen toimintaa tai jotka eivät ole tutustuneet näihin ohjeisiin.** Voimatyökalut ovat vaarallisia kokemattomien käyttäjien käsissä.
22. **Huolla voimatyökaluja ja lisävarusteita.** Tarkista liikkuvat osat vääristymien tai takertumisen, osien rikkoutumisen ja muiden olosuhteiden varalta, jotka voivat vaikuttaa voimatyökalun toimintaan. Mikäli voimatyökalu on vaurioitunut, korjauta voimatyökalu ennen käyttöä. Useita onnettomuuksia tapahtuu huonosti huollettujen voimatyökalujen seurauksena.

23. **Pidä leikkaustyökalut terävinä ja puhtaina.** Hyvin huolletut terävät leikkaustyökalut takertuvat epätodennäköisemmin ja niitä on helpompi hallita.
24. **Käytä voimatyökalua, lisävarusteita ja työkalujen vaihdettavia osia jne. näiden ohjeiden mukaisesti ja ota huomioon työolosuhteet ja suoritettava työ.** Voimatyökalun käyttö muihin kuin ilmaistuihin käyttötarkoituksiin voi aiheuttaa vaaratilanteen.
25. **Pidä kahvat ja tartuntapinnat kuivina, puhtaina ja öljyttöminä.** Liukkaat kahvat ja tartuntapinnat estävät työkalun turvallisen käsittelyn ja hallinnan odottamattomissa tilanteissa.

AKKUTYÖKALUN KÄYTTÖ JA HOITO

26. **Lataa vain valmistajan määrittelemällä laturilla.** Yhden tyyppisen akun kanssa yhteensopiva laturi voi aiheuttaa tulipalon vaaran, kun sitä käytetään toisen tyyppisen akun kanssa.
27. **Käytä voimatyökaluissa ainoastaan erityisesti määrättyjä akkuja.** Muiden akkujen käyttö saattaa aiheuttaa loukkaantumis- ja tulipalovaaran.
28. **Kun akku ei ole käytössä, pidä se pois muiden metalliesineiden, kuten paperiliittimien, kolikkojen, avainten, naulojen, ruuvien tai muiden pienten metalliesineiden läheisyydestä, jotka voivat luoda yhteyden yhdestä navasta toiseen.** Akun napojen oikosulku voi aiheuttaa palovammoja tai tulipalon.
29. **Väärinkäytösten olosuhteissa akusta voi vuotaa nestettä; vältä kontaktia. Mikäli neste joutuu iholle, huuhtelee vedellä.** Mikäli nestettä joutuu silmiin, hakeudu hoitoon. Akusta vuotava neste saattaa aiheuttaa ärsytystä tai palovammoja.
30. **Älä käytä akkua tai työkalua, mikäli se on vaurioitunut tai sitä on muunneltu.** Vaurioituneiden tai muunneltujen akkujen käyttäytyminen on arvaamatonta, joka aiheuttaa tulipalon, räjähdyksen tai loukkaantumisen vaaran.
31. **Älä altista akkua tai työkalua tulelle tai liiallisen korkealle lämpötilalle.** Tulelle tai yli 130 °C lämpötilalle altistuminen voi aiheuttaa räjähdyksen.
32. **Noudata kaikkia latausohjeita, äläkä lataa akkua tai työkalua ohjeissa määrätyn lämpötila-alueen ulkopuolella.** Väärä lataaminen tai lataaminen ilmaistun lämpötila-alueen ulkopuolella voi vaurioittaa akkua ja lisätä tulipalon vaaraa.

HUOLTO

33. **Vain pätevä korjaaja voi korjata voimatyökalun identtisillä varaosilla.** Tämä varmistaa, että voimatyökalun turvallisuus säilyy.
34. **Älä koskaan korjaa vaurioituneita akkuja.** Akun voi korjata vain valmistaja tai valtuutettu huoltoliike.

Naulaimen Turvallisuusvaroitukset

1. **Oleta aina, että työkalussa on kiinnittimiä.** Naulaimen huolimaton käyttö voi aiheuttaa kiinnittimien odottamattoman laukaisun ja henkilövahinkoja.
2. **Älä osoita työkalua itseäsi tai muita päin.** Odottamaton laukaisu laukaisee kiinnittimen ja aiheuttaa vammoja.
3. **Älä vaikuta työkaluun, ellei se ole tiukasti työkappaleta vasten.** Mikäli työkalu ei ole kosketuksissa työkappaleen kanssa, kiinnitin voi kimmota kohteesta.
4. **Kytke työkalu irti virtalähteestä, mikäli kiinnitin jää jumiin työkaluun.** Mikäli naulain on viritetty, juuttuneen kiinnittimen irrottaminen voi aktivoida naulaimen.
5. **Ole varovainen poistaessasi jumittunutta kiinnitintä.** Mekanismi voi olla puristuksissa ja kiinnitin voidaan laukaista voimakkaasti jumittunutta tilaa vapauttaessa.
6. **Älä käytä tätä naulainta sähköjohtojen kiinnittämiseen.** Sitä ei ole suunniteltu sähkökaapelin asennukseen, ja se voi vahingoittaa sähköjohtojen eristystä ja johtaa sähköiskun tai tulipalon vaaraan.
7. **Käytä kuulosuojaimia.** Melulle altistuminen voi aiheuttaa kuulovaurioita.
8. **Pitele voimatyökalua eristetyistä tartuntapinnoista suorittaessasi toimenpiteitä, joissa kiinnike voi joutua kosketuksiin piilojohtimien kanssa.** Kiinnittimien koskettaminen jännitteiseen johtimeen voi tehdä voimatyökalun paljaat metalliosat jännitteisiksi ja antaa käyttäjälle sähköiskun.
9. **Älä käytä voimatyökalua kohteissa, jossa huonelämpötila voi nousta 4°C (39,2°F) tai ylittää 40°C (105°F).**
10. **Akun oikosulku voi aiheuttaa suuren sähkövirran, ylikuumenemisen, mahdollisia palovammoja tai jopa työkalun rikkoutumisen.**
 - Älä kosketa napoja johtavalla materiaalilla.
 - Vältä säilyttämästä akkua muiden metalliesineiden, kuten naulojen, kolikkojen jne. kanssa.
 - Älä altista akkua vedelle tai sateelle.
11. **Peräkkäinen lataaminen voi aiheuttaa ylikuumenemista.** Mikäli akkuja on ladattava peräkkäin, odota noin 15 minuuttia, kunnes laturi jäähtyy.

Ylimääräiset Turvallisuusvaroitukset



Silmävammojen välttämiseksi käytä aina kiinteillä ja kovamuuovisilla sivusuojuksilla varustettuja EN166-turvälaseja. Varmista, että kaikilla työskentelyalueella on samanlaiset suojalasis.



VAARA

Fusion-työkalu on ladattu paineilmalla ilmatiiviissä kammiossa. Vapauta paineistettu ilma ennen korjaamista tai huoltotoimenpiteitä.

Paineistettu ilma on vapautettava ennen huoltoa. Pääkomponentit, kuten mäntä/ajurin kokoonpano, vaihdelaatikko, männän pysäytin ja ohjainrunko ovat osa ajurin kokoonpanoa.

Ajurikokoonpanon tahallinen peukalointi voi aiheuttaa ajurin vapautumisen.

Kaikkia korjaus- tai päivitystöitä, jotka edellyttävät pääsyä painekammioon, voivat suorittaa valtuutetut Sencon jälleenmyyjät tai huoltokeskukset.

Kytke työkalu irti akusta, kun:

- Operaattorin valvonnan tai hallinnan ulkopuolella
- Suoritat huoltoa tai korjausta
- Poistat tukosta
- Työkalu siirretään uuteen sijaintiin
- Ajosyvyyttä säädetään

Kun akku on irrotettuna, tarkista voimatyökalu päivittäin varmistaaksesi työkappalekosketinelementin ja liipaisimen vapaan liikkuvuuden. Älä käytä työkalua, mikäli työkappalekosketinelementti tai liipaisin juuttuu tai tarrautuu.

Kun et aja kiinnintä, poista sormesi liipaisimelta. Älä koskaan kannata työkalua sormen ollessa liipaisimella tai sen alla. Mikäli työkappalekosketintä kolhitaan tai liipaisinta vedetään, työkalu laukaisee kiinnittimen.

Aja kiinnittimet ainoastaan työtasoon; älä koskaan liian kovin pintoihin, joita kiinnike ei läpäise.

Älä asenna kiinnikettä muiden kiinnikkeiden päälle tai niin, että työkalu on liian terävässä kulmassa; kiinnike saattaa kimmota ja aiheuttaa vammoja.

Työkalua käytettäessä tulisi olla huolellinen, sillä työkalu saattaa kimmota sen jälkeen, kun kiinnitin on ajettu. Mikäli työkappalekoskettimen sallitaan tahattomasti koskettaa työpintaa uudelleen, jota seuraa takaisku, työkalu saattaa laukaista ei-toivotun kiinnikkeen. Siksi kiinnittimen asentamisen jälkeen työkalun on annettava kimmota täysin työpinnasta tämän olosuhteen välttämiseksi. Älä työnnä työkappalekosketintä työpintaan ennen kuin toinen kiinnike halutaan ajaa.

Tarkasta laukaisuvaihtoehdot.

Älä asenna kiinnikettä liian lähelle työtason reunaa. Työkappale todennäköisesti halkeaa ja kiinnike voi lentää tai kimmota ja osua henkilöön.

Älä koskaan käytä mitään työkalun osaa (esim. korkkia tai pääosaa) vasarana. Työkalu voi aktivoitua tai vaurioitua ja aiheuttaa vaarallisen tilanteen.



Pidä kädet ja muut ruumiinosat poissa ympyrän ilmaisemalta alueelta välttääksesi mahdollisia vammoja käytön aikana.



Älä käytä työkalua ilman vaaramerkintää. Mikäli merkintä on kadonnut, vaurioitunut tai lukukelvoton, ota yhteyttä SENCO-edustajaasi saadaksesi uuden merkinnän ilmaiseksi.

VAROITUS Työkalun Käyttö



Lue ja ymmärrä työkalun merkinnät ja käyttöohje. Varoitusten noudattamatta jättäminen voi aiheuttaa KUOLEMAN tai VAKAVAN VAMMAN.



Operaattoreiden ja muiden työalueella olevien ON käytettävä sivukilvillä varustettuja turvalaseja.



Tahattoman laukaisun välttämiseksi pidä sormet POISSA liipaisimelta, kun et aja kiinnittimiä.

Laukaisutavan valinta on tärkeää. Katso laukaisuvaihtoehdot sivulta page 174.

Älä koskaan osoita työkalua itseäsi tai muita työalueella olevia päin.



Osoita työkalu aina pois päin akkua kiinnittäessä.

Älä muuta tai poista liipaisinta tai varmistinta.



Työkaluja ei saa muuttaa ilman valmistajan kirjallista hyväksyntää.

Käytä puristimia tai muita käytännöllisiä tapoja kiinnittämään ja tukemaan työkappale vakaaseen alustaan. Työkappaleen piteleminen käsin tai vartaloa vasten on epävakaata ja voi aiheuttaa hallinnan menettämisen.

Akun Käyttö



LATURI

VB0157	EU
VB0158	AU
VB0159	UK

LATURIN JA AKKUKOTELON LISÄTURVALLISUUSOHJEET

SÄÄSTÄ NÄMÄ OHJEET

Tässä käsikirjassa on tärkeitä SENCO-akkulaturien turvallisuus- ja käyttöohjeita. Ennen SENCO-akkulaturin käyttöä lue kaikki ohjeet ja varoitusmerkinnät akkulaturissa ja akussa.



Akku	VB0213
Nimellisteho	2.0Ahr
Kemiatiedot	Li-Ion
Kennojen määrä	5
Jännite	18V

Älä altista laturia vedelle, sateelle tai lumelle.

Käytä sisätiloissa.

Lisälaitteiden käyttö, joita akkulaturin valmistaja ei suosittele tai myy, saattaa aiheuttaa tulipalon, sähköiskun tai henkilövammojen vaaran.

Sähköpistokkeen ja -johdon vaurioitumisvaaran vähentämiseksi irrota laturi vetämällä pistokkeesta virtajohdon sijaan.

Varmista, että johto on sijoitettu niin, ettei sen päälle astuta, siihen kompastuta tai sitä ei muuten altisteta vaurioille tai rasitukselle.

AKUN JA LATORIN TURVALLISUUSVAROITUKSET

Johdon Pituus (metriä)			
7.5	15	30	45
16	16	16	14
Johdon AWG-koko			

SUOSITELTU AWG-VÄHIMMÄISKOKO AKKULATUREIDEN JATKOJHDOILLE

Jatkojohtoa ei tule käyttää, ellei se ole välttämätöntä. Sopimattoman jatkojohdon käyttö voi aiheuttaa tulipalon tai sähköiskun vaaran.

Mikäli jatkojohtoa on käytettävä, varmista, että:

- Jatkojohdon pistokkeen nastat ovat samaa numeroa, kokoa ja muotoa kuin latorin pistoke;
- Jatkojohto on kunnolla kytketty ja hyvässä sähköisessä kunnossa; ja
- Johdon koko on vähintään yhtä suuri kuin taulukossa on määritetty.

Mikäli virtajohto tai pistoke on vaurioitunut, älä käytä laturia. Mikäli johto tai pistoke on vaurioitunut, pyydä pätevää huoltomiestä vaihtamaan se.

Älä käytä laturia, mikäli se on ollut terävän iskun alaisena, se on pudotettu tai vaurioitunut millään tavalla; vie laturi SENCOn valtuuttamaan huoltokeskukseen.

Älä pura laturia tai akkua. Kun laturia tai akkua on huollettava tai korjattava, vie se valtuutettuun SENCOn huoltokeskukseen. Virheellinen kokoaminen voi aiheuttaa sähköiskun tai tulipalon vaaran.

Sähköiskun vaaran vähentämiseksi kytke laturi irti pistorasiasta ennen huoltamista tai puhdistamista.



Älä lataa akkua lämpötilan ollessa ALLE 0°C (32°F) tai YLI 40°C (104°F).

Älä käytä jännitteennostomuuntajaa, aggregaattia tai tasavirtavaastantajaa.

Älä lataa ei-ladattavia paristoja.

Älä salli minkään peittää tai tukkia latorin aukkoja.

Älä säilytä työkalua tai akkua kohteissa, joissa lämpötila saattaa nousta tai ylittää 45°C (113°F).

Säilytä akkua 30-50 % lataustasossa.

Lataa akku kuuden kuukauden välein.

Älä polta akkua, vaikka se olisi vakavasti vaurioitunut tai täysin kulunut. Akku voi räjähtää.

Älä koskaan yritä yhdistää kahta (2) laturia yhteen.

VAROITUS:

Oikosulun aiheuttaman tulipalon, henkilövahinkojen tai tuotevahinkojen vaaran vähentämiseksi älä koskaan upota työkalua, akkua tai laturia nesteeseen tai anna nesteen päästä niiden sisälle.

Syövyttävät tai johtavat nesteet, kuten merivesi, tietyt teollisuuskemikaalit ja valkaisuaineet tai valkaisuaineita sisältävät tuotteet jne., voivat aiheuttaa oikosulun.

Tämä laite ei sovellu lasten tai heikkojen henkilöiden käyttöön, ellei vastuhenkilö valvo heitä riittävästi sen varmistamiseksi, etteivät he leiki laitteella.

Tämä laite ei sovellu sellaisten henkilöiden käyttöön (mukaan lukien lapset), joiden fyysiset, aistilliset tai henkiset kyvyt ovat alentuneet tai joilla ei ole kokemusta tai tietoa laitteen käytöstä, ellei heidän turvallisuudestaan vastaava henkilö valvo tai opasta heitä laitteen käyttöön. Lapsia on valvottava, jotta he eivät leiki laitteella.

Lisätiedot, turvallisuuskoulutus, materiaalit ja ohjelmat ovat saatavilla osoitteessa www.senco.eu

Toiminnallisuus (F-15XP)

Irrotettava Suojus

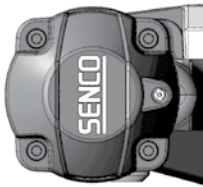

Paineen Vapautusportti



*Ainoastaan valtuutettujen huoltokeskusten käyttöön.

Ajosyvyyden Säätö

Työkappalekosketin

➔ Tartuntapinta

Liipaisin

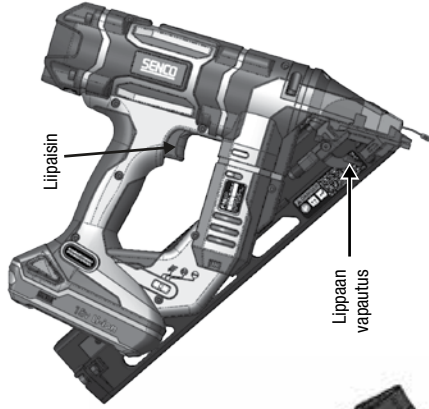

Liippaan vapautus

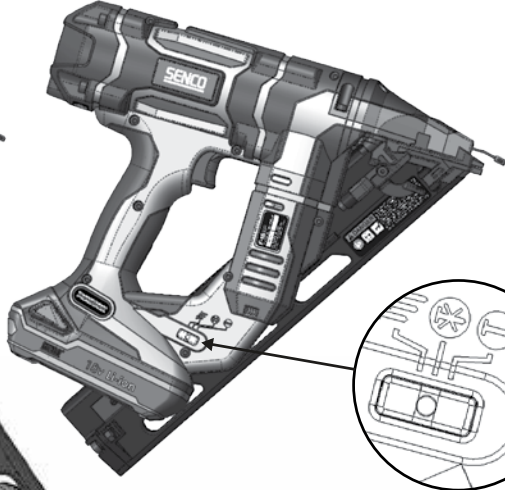

ON-/OFF-tilan valittain

Akku

Hihmakoukku



Kiinnittimen syöttö ja vapautus

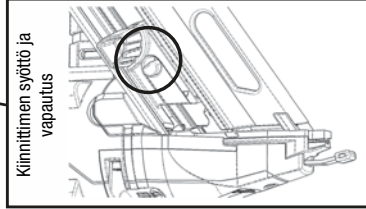

Toiminnallisuus (F-16XP and F-18XP)

FI

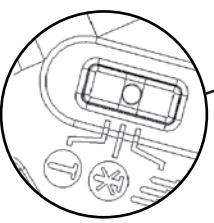
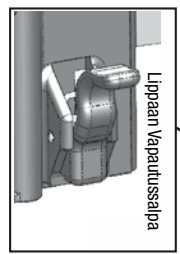
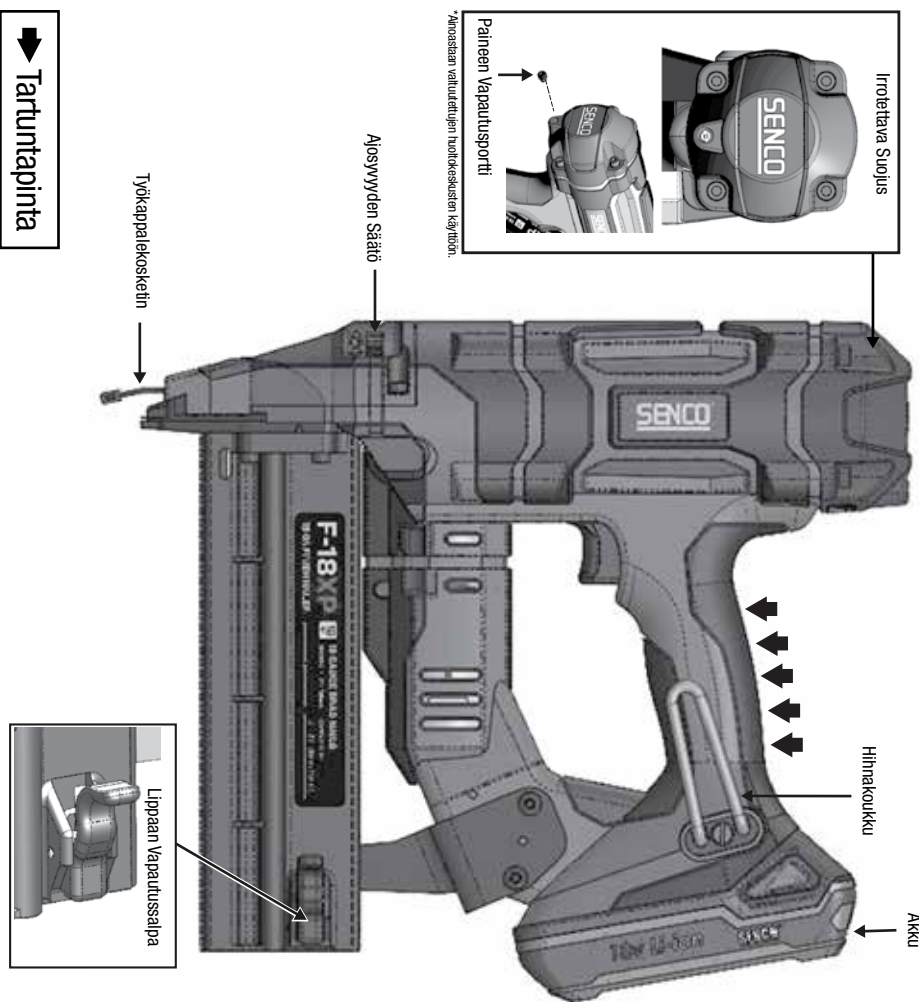

	<p>TYÖKALUN LATAAMINEN, F-15XP</p> <p>Laita naulanauha lippaan takaosaan.</p> <ul style="list-style-type: none"> • Käytä ainoastaan aitoja SENC0-kiinnittimiä (katso Kiinnittimetiedot). • Älä lataa työkalupalekoskettimen (varmistinelementti) tai liipaisimen ollessa painettuna. Vedä syöttökengä taksepäin.
----------------------------------------------------------------------------------	-------------------------------------------------------------------------------------------------------------------------------------------------------------------------------------------------------------------------------------------------------------------------------------------------------------------------------------------------

<p>TYÖKALUN TYHJENTÄMINEN, F-15XP</p> <p>Paina painiketta syöttökengässä vapauttaaksesi syöttöimen nauhas-ta. Vedä kiinnittinauha peltisen naulapidikkeen ohi.</p>	
---------------------------------------------------------------------------------------------------------------------------------------------------------------------------	--

	<p>TYÖKALUN LATAAMINEN, F-16XP JA F-18XP</p> <p>Avaa lipas takasalvasta.</p> <p>Aseta aito kiinnitin lippaaseen niin, että naulan kärki nojaa kiskon alaosaan vasten.</p> <p>Työnnä lipasta eteenpäin, kunnes kuulet napsahduksen.</p> <p>Tyhjennä avaamalla lipas takasalvasta.</p>
----------------------------------------------------------------------------------	---------------------------------------------------------------------------------------------------------------------------------------------------------------------------------------------------------------------------------------------------------------------------------------------

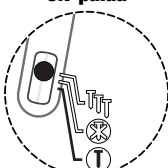
<p>LED-ilmaisain ON-palaa</p> 	<p>Peräkkäinen</p> <p>Paina valintakytkimen puolelta T-symbolia päin (kuten kuvassa näkyy) 0,5 sekunnin ajan. Tämä asettaa työkalun peräkkäistilaan. Tätä ilmaistaan valintakytkimen palavalla vihreällä LED-valolla.</p>
------------------------------------------------------------------------------------------------------------------------	----------------------------------------------------------------------------------------------------------------------------------------------------------------------------------------------------------------------------------

”Kontaktiaktuaatiotilassa” nauloja voidaan ajaa kahdella tavalla:

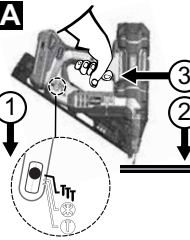
<p>A</p> 	<p>Ensimmäinen tapa:</p> <ol style="list-style-type: none"> 1. Paina valintakytkimen T-puolta 0,5 sekunnin ajan. Valintakytkimen vihreä LED vilkkuu. 2. Paina työkalupalekoskettinelementtiä (varmistinelementti) työpintaa vasten. 3. Vedä liipaisimesta ja kiinnitin ajetaan.
---------------------------------------------------------------------------------------------------	--------------------------------------------------------------------------------------------------------------------------------------------------------------------------------------------------------------------------------------------------------------------------------------------------------------------------------

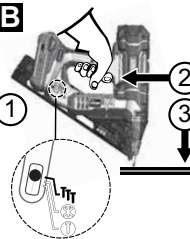
<p>B</p> 	<p>Toinen tapa:</p> <ol style="list-style-type: none"> 1. Paina valitsinkytkimen T-puolta 0,5 sekunnin ajan. Valintakytkimen vihreä LED vilkkuu. 2. Vedä liipaisimesta. 3. Paina työkalupalekoskettinelementtiä työpintaa vasten ja aja kiinnitin. <p>Tämä käyttötila on sopiva, kun haluat korkeaa tuotantoa ja nopean kiinnittimien kiinnityksen.</p>
---------------------------------------------------------------------------------------------------	--------------------------------------------------------------------------------------------------------------------------------------------------------------------------------------------------------------------------------------------------------------------------------------------------------------------------------------------------------------------------------------------------------

”Peräkkäistilassa” nauloja voidaan ajaa ainoastaan yhdellä tavalla:

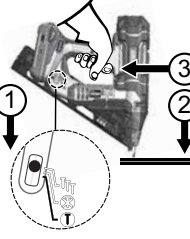
	<ol style="list-style-type: none"> 1. Paina valintakytkimen T-puolta 0,5 sekunnin ajan. Valintakytkimen vihreä LED palaa. 2. Aseta työkalupalekoskettinelementti työpintaa vasten ja vapauta varmistin. 3. Vedä liipaisinta moottorin käynnistämiseksi ja aja yksittäinen kiinnitin. <p>Tämä käyttötila on sopiva, kun tarvitset tarkkaa kiinnittimien kiinnitystä.</p>
------------------------------------------------------------------------------------	-----------------------------------------------------------------------------------------------------------------------------------------------------------------------------------------------------------------------------------------------------------------------------------------------------------------------------------------------------------------------------------------------------------------

	<p>Fusion-naulan voi havaita tukoksen. Valintakytkimen varoitusilmaisain vilkkuu punaisena.</p>
-------------------------------------------------------------------------------------	-------------------------------------------------------------------------------------------------

Työkalun Käyttö

Lue osio ”Turvallisuusvaroitukset” ennen työkalun käyttöä.

Parhaan tuloksen saavuttamiseksi lataa uusi akku ennen käyttöä (katso ”Akun Lataaminen” sivulla page 177).

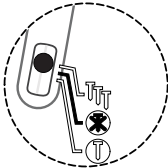
<p>LED-ilmaisain ON</p> 	<p>Työkalu tulisi sammuttaa, kun se ei ole käytössä. Pidä jompaakumpaa valitsinkytkimen puolta alhaalla yhden sekunnin ajan sammuttaaksesi työkalun. Mikäli se jätetään päälle, työkalu sammuu automaattisesti 34 minuutin jälkeen.</p>
------------------------------------------------------------------------------------------------------------------	-----------------------------------------------------------------------------------------------------------------------------------------------------------------------------------------------------------------------------------------

Kaikki Fusion-työkalut on varustettu selektiivisen aktuaation liipaisimella. Tämä sallii käyttäjän valita seuraavista käyttötiloista:

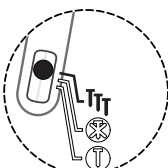
<p>LED-ilmaisain ON-vilkkuu</p> 	<p>Kontaktiaktuaatio</p> <p>Paina valintakytkimen puolelta T-symbolia päin (kuten kuvassa näkyy) 0,5 sekunnin ajan. Tämä asettaa työkalun kontaktiaktuaatiotilaan. Tätä ilmaistaan valintakytkimen välkkyvällä vihreällä LED-valolla.</p>
---------------------------------------------------------------------------------------------------------------------------	---------------------------------------------------------------------------------------------------------------------------------------------------------------------------------------------------------------------------------------------------------



Työkalun ON-/OFF-/MODE-kytkin on varustettu merkkivaloilla. Katso yksityiskohtaiset ohjeet sivulta page 174.

Huomio:

Kun työkalu on peräkkäisessä tilassa, kiinnitintä ei voida ajaa vetämällä liipaisinta ennen työkalupalekosketin-elementin aktivoimista.

Mikäli työkalupalekosketin-elementti aktivoidaan yli kymmeneksi sekunniksi, työkalupalekosketin on vapautettava ja työ aloitettava uudelleen.

Kun työkalu on kontaktiaktuaatiotilassa, mikäli käyttäjä pitelee liipaisinta yli kolmen sekunnin ajan, merkkivalo sammuu ja liipaisin on vapautettava ja työ aloitettava uudelleen.

Älä valitse kontaktiaktuaatiotilaa työskennellessä rakennustelineillä, tikapuilla tai alustoilla, joissa saatat joutua muuttamaan kehosi asentoa. Valitse peräkkäinen tila vähentääkseen mahdollista vammaa itsellesi tai muille.

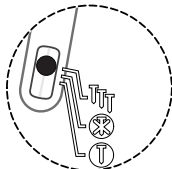

Tässä työkalussa on monitoiminen valo. Valo ilmaisee, että elektroniset ohjaukset ovat virittyneet, mikä käyttötölä on valittu, onko tukosta havaittu ja milloin akku on ladattava täyteen.

Palava tai vilkkuva vihreä valo

Ilmaisee, että työkalu on virittynyt ja valmis käyttöön.

Mikäli valo ei syty, varmista, että liipaisin tai työkalupale-elementti liikkuvat vapaasti eivätkä ole aktivoitussa asennossa.

Palava punainen valo

Ilmaisee, että työkalu on havainnut virheen.

Akku vähissä. Akku havaitsee yleensä tilan ensin ja sammuttaa työkalun. Jatka lataamalla akku tai vaihtamalla se ladattuun akkuun. Jos työkalu havaitsee tämän tilan ensin, se johtuu usein jatkuvaista äärimmäisestä käytöstä. Vaihda akku täyteen ladattuun akkuun.

Työkalu havaitsi ajoitusvirheen. Tämä voi johtua alhaisesta ahtopaineesta, käytöstä, joka vaatii enemmän ajoenergiaa kuin työkalun kapasiteetti, löysästä akkuliitännästä tai vaurioituneista komponenteista. Liitä akku uudelleen tai vaihda ladattuun akkuun. Jos tämä ei ratkaise ongelmaa, lue vianetsintäohje tai ota yhteys valtuutettuun huoltokeskukseen.

Vilkkuva punainen valo

Ilmaisee kiinnittimen tukoksen.

Työkalu havaitsee tukoksen, joka yleensä johtuu epämuodostuneesta naulasta ajuriurassa.

Poista akku työkalusta, kiinnitä akku uudelleen ja käynnistä työkalu. Mikäli työkalu ei palaudu normaaliin käyttöön, siirry seuraavaan vaiheeseen.

POISTA AKKU

Tyhjennä lippaassa olevat kiinnittimet. Varmista, että kaikki irralliset kiinnittimet poistetaan nauhasta.

Poista lipas (F-15XP) tai poista juuttunut kiinnitin avoimen lippaan kautta (F-16XP, F-18XP).

Poista jumissa oleva kiinnitin varovasti.

Kokoa lipas uudelleen.

Kiinnitä ladattu akku työkaluun.

Lataa naulat lippaaseen.

Jatka normaalia käyttöä.



Mikäli jumittunutta kiinnitintä ei voida poistaa, palauta työkalu valtuutettuun huoltokeskukseen, jossa vioittunut kiinnitin voidaan poistaa. Muista, että Fusion-työkalu sisältää paineilmaa, vaikka akku poistettaisiin.

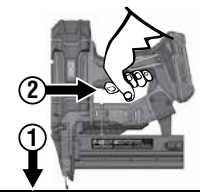
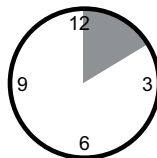

Tämä työkalu on varustettu sähköisellä "Time-Out"-toiminnolla. Tämä työkalu otetaan pois käytöstä tilapäisesti seuraavissa olosuhteissa:

1. Työkalupalekosketin-elementti on painettu työkalupalasta vasten, mutta liipaisinta ei vedetä noin viiden sekunnin kuluessa.
2. Liipaisinta vedetään, mutta työkalupalekosketin-elementtiä ei paineta noin kolmen sekunnin kuluessa. (Ainoastaan kontaktiaktuaatiotila)
 - Vapauta liipaisin ja työkalupalekosketin-elementti jatkaaksesi normaalia käyttöä.

Työkalu on varustettu kiinnittimen työsululla. Työkalu ei laukaise viimeistä 3-6 kiinnitintä F-15XP-voimatyökalussa. F-16XP- ja F-18XP-työkalut on suunniteltu pysäyttämään ajo, kun viimeinen kiinnitin on ajettu. Tämä toiminto estää työkalun tarpeettoman kulumisen ja estää käyttäjää pilaamasta työkalua. Kun työkalu lukittuu, lataa toinen nauha ja jatka käyttöä. Jäljellä olevia kiinnittämiä ei tarvitse poistaa lippaasta.





Tämän työkalun nenäkappale on varustettu kaksoiskäyttöisellä valolla. Valo ilmaisee, että elektroniset ohjaukset ovat virittyneitä sekä valaisee heikossa valaistuksessa. Valo vilkkuu kolme kertaa, kun valintakytkin muutetaan joko peräkäiseen tai kontaktiaktuaatiotilaan. Tämä kertoo käyttäjälle, että työkalu on valmis ajamaan kiinnittimen. Valo palaa kymmenen sekunnin ajan, kun liipaisinta vedetään tai työkalupale-elementtiä painetaan pintaa vasten.

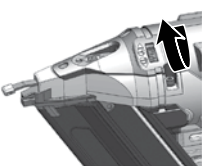

Tämä työkalu on varustettu ajosyvyyden valitsimella. Valitsimen kääntäminen oikealle saa kiinnittimen uppoamaan ja valitsimen kääntäminen vasemmalle jättää kiinnittimen yläasentoon tai kohotetuksi. Aja kiinnitin laudankappaleeseen syvyyden testaamiseksi. Valitsimen liikkuttaminen kuvan osoittamaan suuntaan johtaa siihen, että kiinnitin ajetaan syvemmälle puuhun.

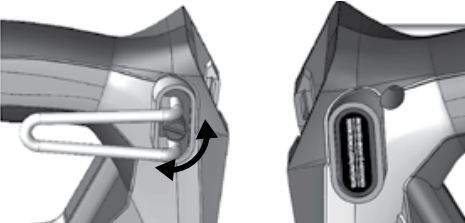

Tämä työkalu on varustettu säädettävällä kuusiaseentoisella hihnaukulla vasen- ja oikeakätisille käyttäjille. Koukku tukee työkalua palkkeista ja piiruisista roikkuessa.

Säädä aukkoa tai vaihda oikealta vasemmalle kääntämällä uurrettua nuppia. Siirrä musta muovisuojus vastakkaiselle puolelle kokoonpanon viimeistelemiseksi.



Aina kun mahdollista, pitele työkalua oikeassa kulmassa työpintaan nähden.

LED-ilmaisim ON

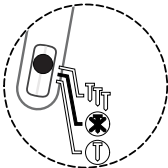

Sammuta työkalu aina ennen varastointia. Lisäturvatoimintona työkalu sammuu itsestään 34 minuutin jälkeen viimeisestä aktivoinnista. Kun naula jää jumiin, tilavalitsimen valo vilkkuu punaisena. Työkalu yrittää palautua sen jälkeen, kun akku poistetaan ja nollataan.

Mikäli tukos on vakava, ajurin terä lukittautuu paikalleen ja vilkkuva punainen valo ei sammuu. Ota yhteys valtuutettuun huoltokeskukseen.

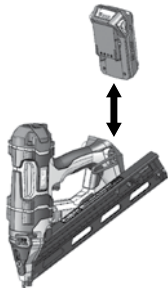

Mikäli naula jää lievästi jumiin:
Sammuta työkalu laskemalla valintakytkin jompaakumpaa tilasymbolia kohti noin yhden sekunnin ajan ja **poista sitten akku.** Liitä akku ja käynnistä työkalu uudelleen tilavalitsimella. Työkalu yrittää palautua.

Mikäli kiinnitin jää vakavasti jumiin:
Sammuta työkalu laskemalla valintakytkin jompaakumpaa tilasymbolia kohti noin yhden sekunnin ajan ja poista sitten akku.

Poista kiinnittimet lippaasta.
Käytä turvalaseja lipasta poistettaessa.



Älä osoita työkalun nenää itseäsi tai muita päin.

Poista kiinnittimet lippaasta seuraamalla tyhjentämisohejeita.

Poista lipas (F-15XP) tai jätä lipas auki (F-16XP ja F-18XP).

⚠ Muista! Fusion-työkalu on ladattu paineilmalla tehdassuljetussa ilmatiivissä kammiassa.

Älä työnnä ajuria voimalla tai iske ajuria vasaralla sen ollessa näkyvissä.



Poista jumiin jäänyt kiinnitin pihdeillä tai ruuvimeisselillä.

Älä peukaloi ajurin kokoonpanoa.

Liitä lipas uudelleen tai sulje se.

Liitä akku ja käynnistä työkalu uudelleen tilavalitsimella. Työkalu yrittää palautua.

Mikäli työkalu ilmaisee tukosta uudelleen punaisella valolla, palauta työkalu valtuutettuun huoltokeskukseen arviota varten

AKUN LATAAMINEN

Liitä akku laturiin.

Paina akkua alas.

Kun akku on liitetty, punainen valo syttyy.

Kun akun varaustaso on 80 %, punainen valo palaa ja vihreä valo vilkkuu.

Kun akku on ladattu täyteen, punainen valo sammuu ja vihreä valo syttyy.

SENCO
Valtuutettu
huoltoke-
skus



Vilkkuva punainen ja vihreä valo ilmaisevat viallisen akun.

Palauta akku lähimpään SENCO:n valtuuttamaan huoltokeskukseen tarkastusta tai vaihtoa varten.

Palava punainen valo ilmaisee, että akku latautuu.

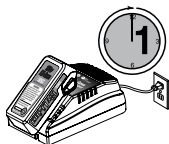

Normaalin käytön jälkeen täyteen lataaminen edellyttää 45 minuutin latausajan.

Täysin tyhjentynyt akku vaatii enintään tunnin latausajan.

Kun punainen valo sammuu ja vihreä valo vilkkuu, se tarkoittaa huoltolatausta.

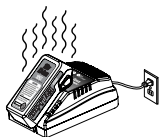

Akku lämpenee hieman latauksen aikana. Tämä on normaalia eikä se viittaa ongelmaan.

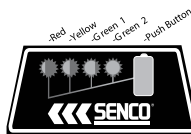

Akussa on neljä värillistä LED-valoa, jotka on sisäänrakennettu akun paneeliin. Nämä neljä LED:iä ilmaisevat lataustason ja mahdolliset akun sisäiset ongelmat.

Varaustaso:

Paina kohotettua punaista painiketta akussa varaustason tarkistamiseksi:

Vilkkuva punainen = 0-15 % lataustaso

Palava punainen = 16-25 % lataustaso

Palava punainen ja oranssi = 26-50 % lataustaso

Palava punainen, oranssi ja vihreä = 51-75 % lataustaso

Kaikki valot palavat = 76-100 % lataustaso





Vinkit maksimaalisen akunkeston ylläpitämiseksi:

Lataa akku ennen kuin se on täysin tyhjä. Lopeta aina työkalun käyttö ja lataa akku, kun huomaat vähentyneen työkalun tehon.



Älä koskaan lataa täyteen ladattua akkua. Yiilataaminen lyhentää akun käyttöikää.





Lataa 4-6 kuukauden välein.

Akkulaturin Merkinnät

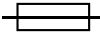
TILA	LATURIMERKINTÄ	AKKU LIITETTYNÄ?	PUNAINEN VALO / VIHREÄ VALO
Valmiustila	----	Ei	OFF/OFF
Arviointi	Arvioidaan/KUUMA	Kyllä	VILKKUU/OFF
Lataa		Kyllä	ON/OFF
80 % varaustaso		Kyllä	ON/VILKKUU
Täyteen ladattu		Kyllä	OFF/ON
Huolto	----	Kyllä	OFF/VILKKUU
Viallinen		Kyllä	VILKKUU/VILKKUU

LATURISYMBOLIT

SYMBOLI	SIGNAALI
	Kaksoeristetty lasi II
	VAROITUS: Suurjännite
	Aikasytytin

SYMBOLI	SIGNAALI
 	Älä altista laturia vedelle, sateelle tai lumelle. Käytä sisätiloissa. Tämä työkalu soveltuu vain sisäkäyttöön. Älä koskaan altista työkalua sateelle.
	Älä polta akkuja. Tämä voi aiheuttaa räjähdyksiä.
	Älä upota akkua veteen. Älä altista akkua sateelle.



AKUN HÄVITTÄMINEN

- Luonnonvarojen säilyttämiseksi kierrätä tai hävitä akku asianmukaisesti. Tämä tuote sisältää litiumionia. Paikalliset valtion tai liittohallituksen lait voivat kieltää litiumioniakkujen hävittämisen kotitalousjätteen mukana.
- Ota yhteys paikalliseen jätehuoltoviranomaiseen saadaksesi tietoja saatavilla olevista kierrätys- ja hävitysvaihtoehdoista.
- Älä hävitä sähkötyökaluja kotitalousjätteen mukana! Älä hävitä sähkötyökaluja kotitalousjätteen mukana! Sähkö- ja elektroniikkaromua koskevan direktiivin 2002/96/EY ja sen kansallisen lainsäädännön mukaisen täytäntöönpanon mukaan käytöstä poistetut sähkötyökalut on kerättävä erikseen ja palautettava ympäristöystävällisiin kierrätyslaitoksiin.

AKUN KULJETTAMINEN

- Varmista, että akun kosketusnavat ovat suojattu ja eristettyjä oikosulun estämiseksi.
- Varmista, että akku on suojattu liikkumiselta paketissa.
- ÄLÄ kuljeta säröisiä tai vuotavia akkuja.

Huolto

Lue osio "Turvallisuusvaroitukset" ennen työkalun huoltamista.

1. Kun akku on irrotettuna, tarkista työkalu päivittäin varmistaaksesi työkappalekosketinelementin ja liipaisimen vapaan liikkuvuuden. Älä käytä työkalua, mikäli työkappalekosketinelementti tai liipaisin juuttuu tai tarrautuu.
2. Syöttöjärjestelmän voitelua ei tarvita. ÄLÄ VOITTELE.
3. Pyyhi työkalu puhtaaksi päivittäin ja tarkasta kulumisen varalta, varsinkin työkappalekosketinelementti. Korvaa tarvittaessa.



Muut kuin tässä kuvatut korjaukset saa suorittaa vain koulutettu ja pätevä henkilö.

Lisävarusteet

SENCO tarjoaa kattavan lisävarusteiden valikoiman SENCO-työkaluihisi, mukaan lukien:

- Akku
- Hihnakoukku
- Akkulaturi
- Turvalasit
- Säilytyskotelo

Ota yhteys edustajaasi saadaksesi lisätietoja tai täydellisen katalogin SENCO-lisävarusteista

Kiinnittimen Tiedot

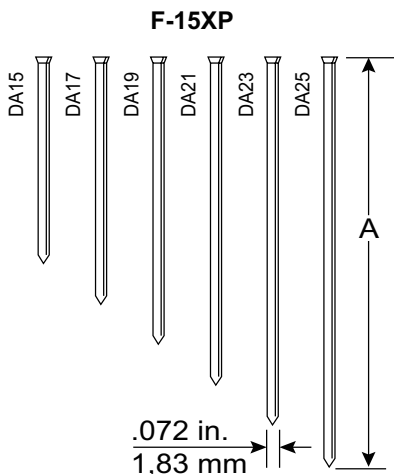

Koodi	A	
	tuumaa	mm
DA15	1 1/4	32
DA17	1 1/2	38
DA19	1 3/4	44
DA21	2	50
DA23	2 1/4	57
DA25	2 1/2	64

F-16XP

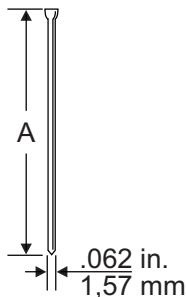

Koodi	A	
	tuumaa	mm
M001000	3/4	19
M001001	1	25
M001002	1 1/4	32
M001003	1 1/2	38
M001004	1 3/4	44
M001005	2	50
M001007	2 1/2	65

F-18XP

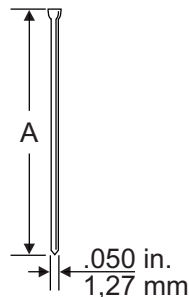

Koodi	A	
	tuumaa	mm
AX10	5/8	16
AX11	3/4	19
AX13	1	25
AX15	1 1/4	32
AX16	1 3/8	35
AX17	1 1/2	38
AX18	1 5/8	41
AX19	1 3/4	45
AX21	2	50
AX22	2 1/8	55

Tekniset Tiedot

	F-15XP	F-16XP	F-18XP
Jännite	18 volts Li-ion	18 volts Li-ion	18 volts Li-ion
Paino akun kanssa	6.8 lbs. (3.1 kg)	6.7 lbs. (3.1 kg)	6.6 lbs. (3.0 kg)
Korkeus	12.5" (31.8 cm)	12.4" (31.5 cm)	12.5" (31.6 cm)
Pituus	12.6" (32.0 cm)	11.6" (29.4 cm)	10.2" (25.6 cm)
Leveys	135 mm	85 mm	85 mm
Latausaika	45 minuuttia	45 minuuttia	45 minuuttia
Suosittelu käyttönopeus	500/H	500/H	500/H
Kiinnitinkapasiteetti	110 15 Ga. naulat	110 15 Ga. naulat	110 18 Ga. naulat
Kiinnitinalue	.75" - 2.50" pituus	1.25" - 2.50" pituus	.62" - 2.12" pituus
Merkkivalo	Akun kunto, työkalun lämpötila, huolto, tukos		
Kollaatiokulma	34°	0°	0°

Melu-/värinätiedot

Mitattu EN60745-1: 2009 + A11: 2020 ja EN60745-2-16: 2010 mukaisesti

	F-15XP	F-16XP	F-18XP
Äänitehotaso (epävarmuus K=3 dBa) Lw	93.80 dB(A)	92.69 dB(A)	92.78 dB(A)
Äänenpainetaso (epävarmuus K=3 dBa) Lp	82.80 dB(A)	81.69 dB(A)	81.78 dB(A)
Kokonaistärinätaso (päästö ah)	3.16 m/s ²	3.37 m/s ²	3.55 m/s ²
Kokonaistärinätaso (epävarmuus K)	1.5 m/s ²	1.5 m/s ²	1.5 m/s ²

Huomio: julkaistu kokonaistärinä on mitattu standardin testimenetelmän mukaisesti ja sitä voidaan käyttää työkalujen vertaamiseen. Julkaistua tärinää voidaan myös käyttää altistumisen ennakoarviointiin.

Varoitus: Työkalun käyttötavasta riippuen tärinäpäästöt voimatökalun käytön aikana voivat poiketa julkaistusta arvosta. Käyttäjän suojelemiseksi on tunnistettava turvallisuustoimenpiteet, jotka olisi määritettävä arvioitujen altistumisarvojen perusteella todellisissa käyttöolosuhteissa (ottaen huomioon kaikki käyttösyklin osat, kuten ajat, jolloin kone on sammutettuna ja kun se on käyttämättömänä käynnistysajan lisäksi).

Vianetsintä

Ongelma/Merkki	Todennäköinen Syy	Korjaava Toimenpide
Tilakytikimen painaminen ei sytytä vihreää valoa.	Tarkista akku.	Poista ja kiinnitä uudelleen.
	PCB ei ole jännitteinen.	Tarkista, että liipaisin ja kosketinelementti pääsevät liikkumaan vapaasti. Valitse sitten tilan valitsin.
	Elektroniikkakomponentit vaurioituneet.	Palauta valtuutettuun huoltokeskukseen.
Punainen valo palaa.	Akku lopussa.	Lataa tai korvaa akku.
		Tarkista työkalun akun liitäntä.

VIANETSINTÄ

Ongelma/Merkki	Todennäköinen Syy	Korjaava Toimenpide
Punainen valo vilkkuu.	Kiinnitin jumissa.	Poista akku ja käynnistä uudelleen.
		Työkalu yrittää palautua.
		Poista akku uudelleen.
		Tarkista, estääkö naula seuraavaa kiinnitintä.
		Tarkasta lipas taipuneen naulan varalta.
	Poista lipas ja tutki ohjainrunko.	
	Työkalu ei toimi.	Palauta huoltokeskukseen korjausta varten.
Huomio: mikäli työkalu on jumissa ja mekanismi aloittaa automaattisen palautumisen, työkalu saattaa pitää naksauttavaa ääntä asettaessaan ajuria paikalleen. Tämä on normaalia.		
Työkalu ei käynnisty tai toimii hitaasti.	Akku on purkautunut tai kenno on tyhjä.	Korvaa tai lataa akku.
	Työkappalekosketinelementti on jumissa.	"Poista akku ja tarkasta työkalu varmistaaksesi työkappalekoskettimen vapaan liikkuvuuden."
	Käyttömäntä epäonnistui.	Palauta työkalu valtuutetulle SENCO-huoltoedustajalle.
	Työkappalekosketinelementti tai liipaisin on vaurioitunut.	Palauta työkalu valtuutetulle SENCO-huoltoedustajalle.
Työkalu ei aja kiinnitintä haluttuun syvyyteen.	Virheellinen ajon syvyyden asetus.	Katso oikeaoppinen säätö käyttöohjeesta.
	Työkalua ei ole painettu työkappaletta vasten lujasti.	Pitele työkalua lujasti kiinnitintä ajettaessa.
	Ajo on liian voimakas.	Katso asianmukaiset käyttötarkoitukset käyttöohjeesta.
	Painehäviö.	Palauta työkalu valtuutetulle SENCO-huoltoedustajalle.
Työkalu käynnistyy, mutta ei aja kiinnitintä.	Akku on purkautunut tai kenno on tyhjä.	Lataa tai vaihda akku uuteen.
	Naula jumissa ohjainrungossa.	Lue käyttöohje tukoksen poistamiseksi.
	Mekanismi vaatii korjausta.	Palauta työkalu valtuutetulle SENCO-huoltoedustajalle.
	Työkalu on ylikuumentunut.	Salli työkalun jäähtyä ja liitä uusi akku.
	Ajurin kärki ei sijaitse kiinnittimen yläpuolella.	Lataa akku ja salli työkalun vetää ajuri sisään automaattisesti.
Heikko syöttö/työkalu jumissa.	Roskien kertyminen mekanismeissa.	Puhdista työkalu, puhdista lipas tai tarkista syöttöjousi.
	Ajurin kärki ei sijaitse kiinnittimen yläpuolella.	
Rikkiäinen tai kulunut ajuri.		Palauta työkalu valtuutetulle SENCO-huoltoedustajalle.
Työkalu ei palaudu täysin.	Heikko akku.	Lataa akku ja salli työkalun vetää ajuri sisään automaattisesti.

Langattoman Viimeistelytyökalun Pitkäikäisyyden Varmistaminen

Tervetuloa SENCOn tuoteperheeseen. Senco tarjoaa 50 vuoden sitoutuneisuuden asiakkaisiimme ja voimakiinnitysjärjestelmiin. Olemme omistautuneet varmistamaan, että tuotteemme suorituvat parhaalla mahdollisella tavalla ja me ymmärrämme, että työkalujesi pitkäikäisyyden varmistaminen on tärkeää. Tässä on muutama käyttö- ja huoltovinkki.

- Aloita työskentely täyteen ladatulla akulla jokaisen työpäivän alussa.
- Aseta Senco-työkalusi ajon syvyys niin, ettei kiinnittimiä ajeta liian syvälle.
- Akunkeston maksimoimiseksi noudata tämän käyttöohjeen säilytys- ja lataussuosituksia.
- Pidä langaton naulaimesi mahdollisimman puhtaana ja roskattomana.
- Huolla Senco-työkaluasi säännöllisesti varmistaaksesi, että työkalu on tuottoisa ja auttaa sinua tienamaan rahaa työn aikana. Katso alla oleva huolto-opas suositeltuja huoltovälejä varten.

Mikäli langaton naulaimesi vaatii huoltoa, käytä omistautuneita Senco-huoltoliikkeitä. Löytääksesi lähimmän kohteen vieraile Senco:n verkkosivustolla (www.senco.eu).

Suosittelut huolto sisältää

- Tarkista sähköjärjestelmä
- Tarkista syöttöjärjestelmä
- Tarkista ajorata
- Lisää rasvaa mäntään ja ajuriin



Indholdsfortegnelse

Symboler	184
Generel Beskrivelse	185
Generelle Sikkerhedsadvarsler for EI-værktøj	185
Sikkerhed I Arbejdsområdet	185
Elektrisk Sikkerhed	185
Personlig Sikkerhed	185
Brug Og Pleje Af EI-Værktøjet	185
Brug Og Pleje Af Batteriværktøj	186
Service	186
Sikkerhedsadvarsler for Sømpistol	186
Yderligere Sikkerhedsadvarsler	187
Brug af Værktøj	188
Brug af Batteri	188
Funktionel Betjening (F-15XP)	190
Funktionel Betjening (F-16XP and F-18XP)	191
Betjening af Værktøjet	192
Batteriopladeretiketreference	196
Opaldersymboler.....	196
Batteribortskaffelse.....	196
Batteritransport.....	196
Vedligeholdelse	197
Tilbehør	197
Sømspecifikationer	197
Tekniske Specifikationer	198
Information om Støj/Vibration	198
Fejlfinding	198









DK

SYMBOLER

De følgende signalord og betydninger er beregnet til at forklare risikoniveauet forbundet med dette produkt.

SYMBOL	SIGNAL	BETYDNING
	FARE:	Angiver en farlig situation, som, hvis den ikke undgås, vil medføre død eller alvorlig personskade.
	ADVARSEL:	Angiver en farlig situation, som, hvis den ikke undgås, kan resultere i død eller alvorlig personskade.
	FORSIGTIG:	Angiver en farlig situation, som, hvis den ikke undgås, kan resultere i mindre eller moderat personskade.
	BEMÆRK:	(Uden Sikkerhedsadvarselssymbol) angiver information, der betragtes som vigtig, men ikke er relateret til en potentiel personskade (f.eks. meddelelser om materielle skader).

Nogle af de følgende symboler vil muligvis blive brugt på dette produkt. Undersøg dem og lær deres betydning. En korrekt fortolkning af disse symboler vil gøre dig i stand til at betjene produktet på en bedre og mere sikker måde.

SYMBOL	NAVN	BETEGNELSE/FORKLARING
	Sikkerhedsadvarsel	Angiver en potentiel fare for personskade.
	Læs Betjeningsmanualen	For at reducere risikoen for personskade bør brugeren læse og forstå betjeningsmanualen, før de bruger dette produkt.
	Øjenbeskyttelse	Bær altid øjenbeskyttelse med sidebeskyttelse, som overholder EN 166 og indeholder markering hertil.
		Hvil ikke dine fingre på aftrækkeren når du løfter værktøjet op og bevæger dig mellem betjeningsområderne, da det at hvile fingrene på aftrækkeren kan lede til utilsigtet affyring. For værktøjer med selektiv aktivering bør du altid kontrollere værktøjet inden brug for at sikre, at den korrekte tilstand er valgt. Dette værktøj har enten selektiv aktivering til kontaktaktivering eller kontinuerlig kontaktaktivering af aktiveringstilstandsvælgere eller er et kontaktaktiverings- eller kontinuerligt aktiveringskontaktværktøj og er blevet markeret med symbolet ovenfor. Hvis du bruger dette værktøj i selektiv aktiveringstilstand, bør du altid sikre, at det er indstillet til den korrekte aktiveringsindstilling. Vær forsigtig når du skrifter fra en arbejdsposition til en anden.
	Oliér Ikke	Rutinemæssig smøring er ikke nødvendig.
	Advarsel om Våde Forhold	Udsæt ikke for regn eller brug på fugtige steder.
	Genbrug	Dette produkt indeholder Li-Ion. Lokale statslige eller føderale lovgivninger forbyder muligvis bortskaffelse af Li-Ion-batterier som almindeligt skrald. Kontakt din lokale affaldsmyndighed for information om tilgængelige genbrugs- og/eller bortskaffelsesmuligheder.
V	Volt	Spænding
	Jævnstrøm	Strømtype eller karakteristik



Generel Beskrivelse

Håndholdt el-fastgørelsesværktøj, der består af en pneumatisk kraftenhed, føringslegeme og magasin, hvor energi tilføres i en lineær bevægelse til et fyldt fastgørelsesværktøj med det formål at føre søm ind i definerede materialer.

Generelle Sikkerhedsadvarsler for El-værktøj



ADVARSEL

Læs alle sikkerhedsadvarsler, instruktioner, illustrationer og specifikationer, der følger med el-værktøjet. Hvis du ikke følger instruktionerne nedenfor, kan det resultere i elektrisk stød, brand og/eller alvorlig skade.

Gem alle advarsler og instruktioner til fremtidig reference. Udtrykket "el-værktøj" i advarslerne henviser til dit el-drevne (ledningsførte) el-værktøj eller batteridrevne (trådløse) el-værktøj.

SIKKERHED I ARBEJDSOMRÅDET

1. **Hold arbejdsområdet rent og godt oplyst.** Rodede eller mørke områder indbyder til ulykker.
2. **Brug ikke el-værktøjer under eksplosive forhold, såsom i nærheden af brandfarlige væsker, gasser eller støv.** El-værktøj skaber gnister, der kan antænde støv eller dampe
3. **Hold børn og andre tilstedeværende væk, mens du bruger et el-værktøj.** Distractioner kan få dig til at miste kontrollen."

ELEKTRISK SIKKERHED

4. **El-værktøjsstik skal passe til stikkontakten. Du skal aldrig ændre stikket på nogen måde. Brug ikke adapterstik med jordforbundne el-værktøjer.** Uændrede stik og matchende stikkontakter reducerer risikoen for elektrisk stød.
5. **Undgå kropskontakt med overflader med forbindelse til jorden, såsom rør, radiatorer og køleskabe.** Der er en større risiko for elektrisk stød, hvis din krop har jordforbindelse.
6. **Udsæt ikke el-værktøjet for regn eller våde forhold.** Vand, der trænger ind i et el-værktøj, øger risikoen for elektrisk stød.
7. **Misbrug ikke ledningen. Brug aldrig ledningen til at bære, trække i eller frakoble el-værktøjet. Hold ledningen væk fra varme, olie, skarpe kanter eller bevægelige dele.** Beskadigede eller sammenfildrede ledninger øger risikoen for elektrisk stød.
8. **Når du bruger el-værktøj udenfor, skal du bruge en forlængerledning, der er beregnet til udendørs brug.** Brug af en ledning, der er egnet til udendørs brug, reducerer risikoen for elektrisk stød.
9. **Hvis brug af et el-værktøj på et fugtigt sted er uundgåeligt, bør du bruge en fejlstromsafbryder (FI).** Brug af en FI reducerer risikoen for elektrisk stød.

PERSONLIG SIKKERHED

10. **Vær opmærksom, hold øje med hvad du laver, og brug sund fornuft når du betjener et el-værktøj. Brug ikke et elektrisk værktøj, mens du er træt eller under indflydelse af stoffer, alkohol eller medicin.** Et øjeblikvis uopmærksomhed under brug af et el-værktøj kan resultere i alvorlig personskade.
11. **Brug personligt beskyttelsesudstyr.** Bær altid øjenbeskyttelse. Beskyttelsesudstyr såsom støvmaske, skridsikre sikkerhedssko, en hård hat eller høreværn, brugt under passende forhold, vil reducere personskader
12. **Undgå utilsigtet start. Sørg for, at knappen er indstillet i sluk-position, før du forbinder strømkilden og/eller batteripakken, løfter op eller bærer værktøjet.** At bære el-værktøjet med fingeren på tænd-knappen eller sætte strøm til el-værktøjet, hvor knappen er indstillet i tænd-position indbyder til ulykker
13. **Fjern enhver justeringsnøgle eller skruenøgle, inden du tænder for el-værktøjet.** En skruenøgle eller en nøgle, der sidder fast på en roterende del af el-værktøjet, kan resultere i personskade.
14. **Overstræk dig ikke. Hold dig på jorden og hold din balance til enhver tid.** Dette giver dig bedre kontrol over el-værktøjet i uventede situationer.
15. **Klæd dig ordentligt på. Bær ikke løst tøj eller smykker. Hold dit hår, tøj og dine handsker væk fra bevægelige dele.** Løst tøj, smykker eller langt hår kan blive fanget i bevægelige dele.
16. **Hvis der er enheder til tilslutning af støvudsugnings- og opsamlingsfaciliteter, skal du sikre dig, at disse er tilsluttet og brugt korrekt.** Brug af støvopsamler kan reducere støvrelaterede farer.
17. **Lad ikke fortrolighed opnået ved hyppig brug af værktøjer gøre dig så overmodig, at du ignorerer værktøjsikkerhedsprincipper.** En uforvarende handling kan forårsage alvorlig personskade inden for en brøkdal af et sekund.

BRUG OG PLEJE AF EL-VÆRKTØJET

18. **Brug ikke el-værktøjet på en måde, det ikke er designet til. Brug det korrekte el-værktøj til din opgave.** Det korrekte el-værktøj gør arbejdet bedre og mere sikkert med den hastighed, det er designet til.
19. **Brug ikke el-værktøjet, hvis knappen ikke tænder og slukker det.** Ethvert el-værktøj, der ikke kan styres med knappen, er farligt og skal repareres.
20. **Frakobl stikket fra strømkilden og/eller batteripakken fra el-værktøjet, inden du foretager justeringer, udskifter tilbehør eller opbevarer el-værktøjer.** Sådanne forebyggende sikkerhedsforanstaltninger reducerer risikoen for utilsigtet start af el-værktøjet.
21. **Opbevar inaktivt el-værktøj uden for børns rækkevidde og lad ikke personer, der ikke er fortrolige med el-værktøjet eller disse instruktioner, bruge el-værktøjet.** El-værktøjer er farligt i utrænede brugeres hænder
22. **Vedligehold el-værktøj. Kontrollér for forkert justering eller binding af bevægelige dele, brud på dele og enhver anden tilstand, der kunne påvirke brugen.** Hvis el-værktøjet er beskadiget, skal det repareres inden brug. Mange ulykker sker på grund af dårligt vedligeholdte el-værktøjer
23. **Hold skæreværktøj skarpt og rent.** Korrekt vedligeholdt skæreværktøjer med skarpe skærekanter er mindre tilbøjelige til at binde og er nemmere at kontrollere."

24. **Brug el-værktøjet og tilbehør, osv. i overensstemmelse med disse instruktioner og under hensyntagen til arbejdet og arbejdsforholdet.** Anvendelse af el-værktøjet til andre formål end dem, der er tilsigtede, kan resultere i farlige situationer.
25. **Hold håndtag og gribeoverflader tørre, rene og fri for olie og fedt.** Glatte håndtag og gribeoverflader tillader ikke sikker håndtering og kontrol over værktøjet i uventede situationer

BRUG OG PLEJE AF BATTERIVÆRKTØJ

26. **Genoplad kun med den oplader, der er specificeret af producenten.** En oplader, der er egnet til én type batteripakke, kan skabe risiko for brand, når den bruges sammen med en anden batteripakke.
27. **Brug kun el-værktøj med specifikt angivne batteripakker.** Brug af andre batteripakker kan skabe risiko for personskader og brand.
28. **Når batteripakken ikke er i brug, bør du holde den væk fra metalgenstande, såsom papirkliips, mønter, nøgler, søm, skrueer eller andre små metalgenstande, der kan foretage en forbindelse fra én terminal til en anden.** Kortslutning af batteriterminalerne kan forårsage forbrændinger eller en brand.
29. **Hvis batteriet behandles voldsomt, kan der skubbes væske ud af batteriet; undgå kontakt. Hvis der ved et uheld kommer kontakt, skal du skylle med vand. Hvis væske kommer i kontakt med øjnene, skal du også søge lægehjælp.** Væske, der skubbes ud af batteriet, kan forårsage irritation eller forbrændinger.
30. **Brug ikke en batteripakke eller et værktøj, der er beskadiget eller modificeret.** Beskadigede eller modificerede batterier kan udvise uforudsigelig adfærd, der kan føre til brand, eksplosion eller risiko for personskader.
31. **Udsæt ikke en batteripakke eller et værktøj for ild eller for høje temperaturer.** Udsættelse for ild eller temperaturer over 130 °C kan forårsage en eksplosion.
32. **Følg alle opladningsinstruktioner og oplad ikke batteripakken eller værktøjet uden for den temperaturrekvidde, der er specificeret i instruktionerne.** Hvis du oplader på en forkert måde eller ved temperaturer uden for den specificerede rækkevidde, kan det beskadige batteriet og øge risikoen for brand.

SERVICE

33. **Få service udført på dit el-værktøj af en kvalificeret reparatør, som kun bruger identiske reservedele.** Dette vil sørge for, at el-værktøjets sikkerhed vedligeholdes.
34. **Udfør aldrig service på en beskadiget batteripakke.** Servicering af batteripakker bør kun foretages af producenten eller autoriserede serviceudbydere."

DK

Sikkerhedsadvarsler for Sømpistol

1. **Antag altid, at værktøjet indeholder søm.** Uforsigtig håndtering af sømpistolen kan resultere i uventet affyring af søm og personskade.
2. **Peg ikke værktøjet mod dig selv eller andre i nærheden.** Hvis du ved et uheld kommer til at affyre sømmet, kan det forårsage personskade.
3. **Aktiver ikke værktøjet undtaget hvis værktøjet er placeret solidt mod arbejdsområdet.** Hvis værktøjet ikke er i kontakt med arbejdsområdet, kan sømmet blive ledt væk fra dit mål.
4. **Frakobl værktøjet fra strømkilden, når sømmet sidder fast i værktøjet.** Når du fjerner et søm, der sidder fast, kan sømpistolen muligvis blive aktiveret ved et uheld, hvis den får strøm.
5. **Vær forsigtig når du fjerner et søm, der sidder fast.** Mekanismen kan være under kompression, og sømmet kan muligvis blive affyret på en kraftig måde, mens du forsøger at løse situationen.
6. **Brug ikke denne sømpistol til at fastgøre elektriske kabler.** Den er ikke designet til installation af elektriske kabler og kan beskadige isoleringen af elektriske kabler, hvilket kan forårsage elektrisk stød eller brandfare.
7. **Bær ørebeskyttelse.** Udsættelse for støj kan forårsage tab af hørelse.
8. **Hold i værktøjet ved de isolerede gribeoverflader, når du udfører en handling, hvor sømmet kan komme i kontakt med skjulte ledninger.** Søm, der kommer i kontakt med en "strømførende" ledning, kan gøre det elektriske værktøjs udsatte metaldele "strømførende" og kan give operatøren et elektrisk stød.
9. **Brug ikke el-værktøjet på lokationer hvor den omgivende temperatur kan falde til 4°C (39,2°F) eller overstige 40°C (105°F).**
10. **En kortslutning af et batteri kan forårsage en stor strømmengde, overophedning, mulige forbrændinger og endda nedbrud.**
 - Rør ikke terminalerne med ledende materiale.
 - Undgå at opbevare batteripatron i en beholder med andre metalobjekter såsom søm, mønter, osv.
 - Udsæt ikke batteripatron for vand eller regn.
11. **At oplade lige efter endt opladning kan forårsage overophedning.** Hvis du har brug for at genoplade batterierne lige efter hinanden, skal du vente ca. 15 minutter, indtil opladeren er kølet af.

Yderligere Sikkerhedsadvarsler



For at undgå øjenskader bør du altid bære EN166-sikkerhedsbriller med permanent fastgjorte hårde plastiksideskærme. Sørg for, at alle i dit arbejdsområde bærer samme type sikkerhedsbriller.



FARE

Fusion-værktøjet fyldes med trykluft i et forsejlet kammer. Før service eller reparation bør du frigøre opladningen af trykgas.

Tryklufften skal frigøres før service. Hovedkomponenter som samling af stempel/affyringskonstruktion, gearkasse, stempelstop og føringslegeme er alle en del af samlingen af affyringskonstruktionen.

Bevidst manipulation med affyringskonstruktionen kan resultere i frigørelse af affyringsvejen.

Enhver reparation eller opgradering, der kræver adgang til trykkammeret, kan håndteres af en autoriseret Senco-forhandler eller servicecenter.

Frakobl værktøjet fra batteriet når:

- Det er uden for operatørens tilsyn eller kontrol
- Der udføres vedligeholdelse eller reparation
- Du reparerer et sømstop
- Du flytter værktøjet til en ny placering
- Du justerer affyringsdybden

Når batteriet er frakoblet, skal du foretage en daglig inspektion for at sikre fri bevægelse af kontaktelelementet og aftrækkeren. Brug ikke værktøjet hvis kontaktelelementet eller aftrækkeren klæber eller binder

Fjern altid fingeren fra aftrækkeren, når du ikke er i gang med at sætte søm. Bær aldrig værktøjet med fingeren på eller under aftrækkeren. Værktøjet vil skubbe et søm ud, hvis kontaktelelementet stødes, og der trykkes på aftrækkeren

Kør kun søm ind i arbejdsoverflader; aldrig ind i materialer, der er for hårde til at blive penetreret.

Kør ikke søm ovenpå andre søm eller med værktøjet fra en vinkel, der er for stejl; søm kan rikoettere og skade nogen.

Når du bruger værktøjet, skal du udvise forsigtighed på grund af muligheden for værktøjsrekyl, efter et søm er brugt. Hvis kontaktelelementet utilsigtet får lov til at røre arbejdsfladen igen efter en rekyl, kan et uønsket søm blive skudt afsted. Lad derfor værktøjet foretage sin rekyl helt fra arbejdsfladen, efter at et søm er frigivet for at undgå denne tilstand. Skub ikke kontaktelelementet mod arbejdsfladen, før du ønsker at bruge et nyt søm.

Gennemse venligst aftrækkermulighederne.

Kør ikke sømmene tæt på kanten af arbejdsoverfladen. Arbejdsemnet kan muligvis splittes, og sømmet kan flyve ud eller rikoettere og ramme nogen

Brug aldrig en del af værktøjet (f.eks. hættten eller kroppen) som en hammer. Værktøjet kan muligvis blive aktiveret eller beskadiget, og dette kan resultere i usikre forhold

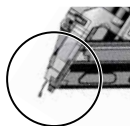

Hold hænder og andre kropsdele væk fra området vist i cirklen for at undgå mulige skader under betjening.

Model 200000 / 1000000 / 1000000 / 1000000
© 2010 Senco Group
Senco Group
Fusion 2000 2010 1000000 1000000



Brug ikke værktøjet uden en Fareetiket. Hvis etiketten mangler, er beskadiget eller ulæselig, bedes du kontakte din SENCO-repræsentant for at få en ny gratis

ADVARSEL Brug af Værktøj



Læs og forstå værktøjsetiketter og manualer. Manglende overholdelse af advarsler kan resultere i DØD eller ALVORLIG PERSONSKADE.



Operatører og andre i arbejdsområdet SKAL bære sikkerhedsbriller med sidebeskyttelse



Hold fingrene VÆK fra aftrækkeren, når du ikke skyder søm for at undgå utilsigtet affyring.

Valg af affyringsmetode er vigtig. Se side 192 for affyringsmuligheder.

Peg aldrig værktøjet mod dig selv eller andre i arbejdsområdet.



Peg altid værktøjet væk, når du indsætter batteriet.

Du må ikke ændre eller fjerne aftrækkeren eller sikringen.



Værktøjer må ikke modificeres uden skriftlig godkendelse fra producenten.

Brug klemmer eller andre praktiske måder til at fastgøre arbejdsområdet til en stabil platform. At holde emnet i hånden eller mod din krop er ustabilt og kan føre til tab af kontrol.

DK Brug af Batteri



OPLADER

VB0157	EJ
VB0158	AU
VB0159	UK

YDERLIGERE SIKKERHEDSREGLER FOR OPLADER & BATTERIPATRON GEM DISSE INSTRUKTIONER

Denne manual indeholder vigtige sikkerheds- og betjeningsinstruktioner for SENCO-batteriopladere.

Før du bruger en SENCO-batterioplader, bør du læse alle instruktionerne og advarselmærkninger på batterioplader og batteri.



Batteri	VB0213
Nominel Kapacitet	2.0Ahr
Kemi	Li-Ion
Antal Celler	5
Spænding	18V

Udsæt ikke opladeren for vand, regn eller sne.
Brug indendørs.

Brug af tilbehør, der ikke er anbefalet eller solgt af producenten af batteriopladeren, kan resultere i brand, elektriske stød eller personskaade.

For at reducere risikoen for skade på det elektriske stik og ledningen, bør du trække i stikket i stedet for i ledningen, når du frakobler opladeren.

Sørg for, at ledningen placeret, hvor man ikke nemt træder på den, falder over den eller på anden måde kan komme til skade.

SIKKERHEDSADVARSLER FOR OPLADER OG BATTERI

Ledningens Længde (meter)			
7.5	15	30	45
16	16	16	14
AWG Ledningens Størrelse			

ANBEFALET MINIMUM AWG-STØRRELSE FOR FORLÆNGERLEDNINGER TIL BATTERIOPLADERE

En forlængerledning bør ikke bruges, medmindre det er absolut nødvendigt. Ukorrekt brug af forlængerledning kan resultere i brand og elektrisk stød."

Hvis forlængerledning skal bruges, skal du sørge for:

- At udtagene på forlængerledningen er samme antal, størrelse og form som dem på opladerens stik;
- At forlængerledningen er korrekt tilsluttet og i god elektrisk tilstand; og
- At størrelsen på ledningen er mindst så stor som den, der er specificeret i tabellen.

Brug ikke opladeren med en beskadiget ledning eller stik. Hvis beskadiget skal den erstattes øjeblikkeligt af en kvalificeret serviceperson.

Brug ikke opladeren, hvis den har modtaget et hårdt slag, været tabt eller på anden vis beskadiget; tag den til et SENCO autoriseret servicecenter.

Skil ikke opladeren eller batteripatronen ad; tag den til et SENCO autoriseret servicecenter, når vedligeholdelse eller reparation kræves. Forkert montering kan medføre risiko for elektrisk stød eller brand.

For at reducere risikoen for elektrisk stød skal du tage opladeren ud af stikkontakten, inden du forsøger at foretage vedligeholdelse eller rengøring.



Oplad ikke batteripatron, når temperaturen er UNDER 0°C (32°F) eller OVER 40°C (104°F).

Forsøg ikke at bruge en step-up transformer, en motorgenerator eller et DC-strømskik.

Genoplad ikke ikke-genopladelige batterier.

Lad ikke noget dække eller tilstoppe opladerventilationen.

Opbevar ikke værktøjet eller batteripatronen på steder, hvor temperaturen kan nå eller overstige 45°C (113°F).

Opbevar batteripakker i 30-50% opladet tilstand.

Oplad batteripakken hver 6. måned.

Brænd ikke batteripatronen, selv hvis den er alvorligt beskadiget eller er helt udslidt. Batteripatronen kan eksplodere, hvis udsat for ild.

Forsøg aldrig at forbinde to (2) opladere sammen.

ADVARSEL:

For at reducere risikoen for brand, personskade og produktskade på grund af kortslutning bør du aldrig udsætte dit værktøj, batteripakken eller opladeren for væske eller tillade, at væske trænger ind i det.

Ætsende eller ledende væsker, såsom havvand, visse industrielle kemikalier, blegemiddel og produkter, der indeholder blegemiddel osv., kan forårsage kortslutning

Dette produkt er ikke egnet til brug af unge børn eller svagelige personer, medmindre de er tilstrækkeligt under opsyn af en ansvarlig person for at sikre, at de ikke leger med produktet.

"Produktet er ikke egnet til brug af personer (herunder børn) med nedsatte fysiske, sensoriske eller mentale evner eller mangel på erfaring og viden, medmindre de er under opsyn eller har fået instruktion om brug af produktet af en person, der er ansvarlig for deres sikkerhed. Børn skal være under opsyn for at sikre, at de ikke leger med produktet"

For mere information, sikkerhedstræning, materialer og programmer bedes du besøge hjemmesiden www.senco.eu

Funktionel Bejening (F-15XP)

DK

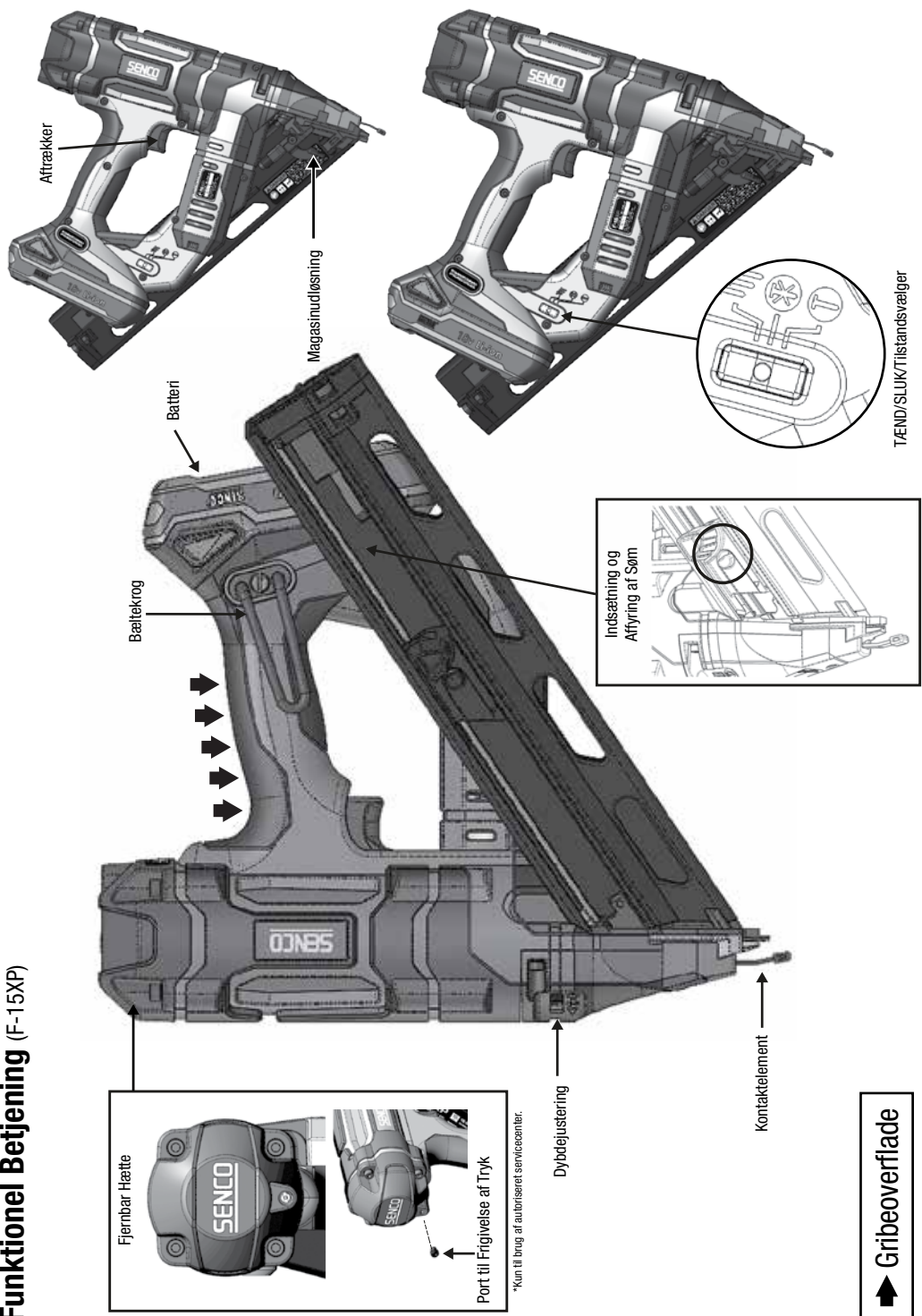

Aftrækker

Magasinudløsning

Batteri

Bælteskrog



Indsætning og Aftryk af Søm

TÆND/SLUK/Tilstandsvalger

Fjernbar Hætte

Port til Frigivelse af Tryk

Dybdejustering

Kontaktelement

➔ Gribeoverflade

*Kun til brug af autoriseret servicecenter.

Funktional Betjening (F-16XP and F-18XP)

DK

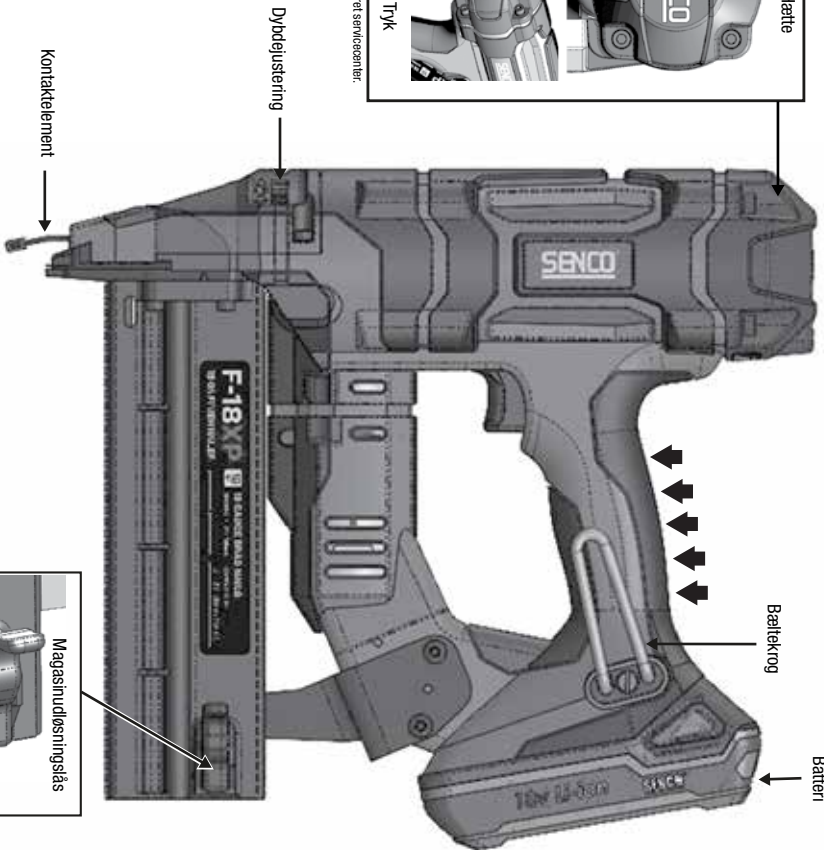
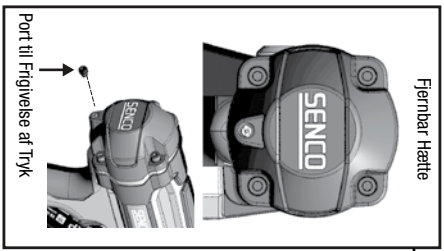

➔ Gribeoverflade

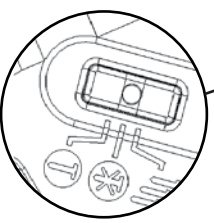
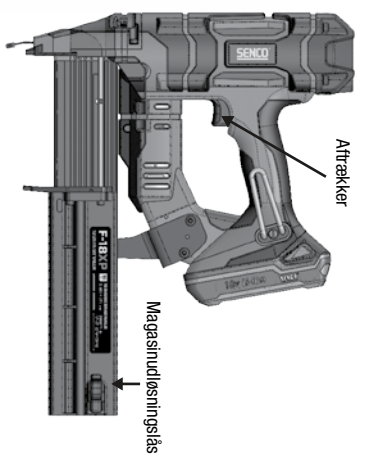
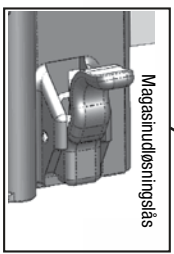

	<p>LADNING AF VÆRKTØJET, F-15XP</p> <p>Indsæt sømstrimlen på bagsiden af magasinet.</p> <ul style="list-style-type: none"> • Brug kun ægte Senco-søm (Se Sømspecifikationer). • Lad ikke under kontakt med arbejdsømet (sikkerhedselement) eller aftrækkeren trykket ned. Træk skyderen tilbage
----------------------------------------------------------------------------------	--------------------------------------------------------------------------------------------------------------------------------------------------------------------------------------------------------------------------------------------------------------------------------------------------------------------------------

<p>AFLADNING AF VÆRKTØJET, F-15XP</p> <p>Tryk på knappen på skyderen for at frigive skyderen fra strimlen. Træk sømstrimlen ud og forbi pladesømholderen</p>	
---------------------------------------------------------------------------------------------------------------------------------------------------------------------	--

	<p>LADNING AF VÆRKTØJET, F-16XP OG F-18XP</p> <p>Åben bagsiden af magasinet.</p> <p>Placer et ægte søm i magasinet med sømspidsen mod bunden af skinnen. Skub magasinet fremad indtil du hører et "klik".</p> <p>For at aflade skal du åbne bagsiden af magasinet.</p>
----------------------------------------------------------------------------------	-------------------------------------------------------------------------------------------------------------------------------------------------------------------------------------------------------------------------------------------------------------------------------

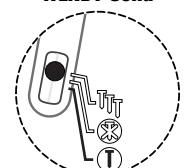
<p>Indikator LED TÆNDT-Solid</p> 	<p>Sekventiel</p> <p>At trykke på siden af vælgerknappen mod T-symbolet (som vist) i 0,5 sekunder vil tænde for værktøjet i sekventieltilstand. Dette angives af det solide, grønne LED-lys på knappen.</p>
---------------------------------------------------------------------------------------------------------------------------	--------------------------------------------------------------------------------------------------------------------------------------------------------------------------------------------------------------------

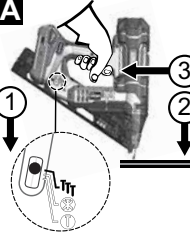
<p>I "kontaktaktiveringstilstand" kan søm affyres på to måder:</p>	
<p>A</p> 	<p>Den første måde:</p> <ol style="list-style-type: none"> 1. Tryk på TTT-siden af vælgerknappen i 0,5 sekunder. Dette vil blive angivet af en blinkende, grøn LED på vælgerknappen. 2. Tryk kontaktelemetet (sikring) mod arbejdsoverfladen. 3. Tryk på aftrækkeren og sømmet affyres

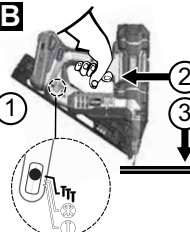
<p>B</p> 	<p>Den anden måde:</p> <ol style="list-style-type: none"> 1. Tryk på TTT-siden af knappen i 0,5 sekunder. Dette vil blive angivet af den blinkende, grønne LED på vælgerknappen. 2. Tryk på aftrækkeren 3. Tryk kontaktelemetet mod arbejdsoverfladen og affyr et søm <p>Denne betjeningsstilstand foretrækkes, når du har brug for hurtig produktion og hurtig placering af søm.</p>
---------------------------------------------------------------------------------------------------	-------------------------------------------------------------------------------------------------------------------------------------------------------------------------------------------------------------------------------------------------------------------------------------------------------------------------------------------------------------------------------------------------------------------------------

<p>I "sekventielaktiveringstilstand" kan søm kun affyres på én måde:</p>	
--------------------------------------------------------------------------	--

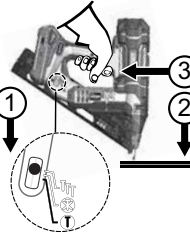
	<ol style="list-style-type: none"> 1. Tryk på T-siden af vælgerkontakten i 0,5 sekunder. Dette vil blive angivet af den solide, grønne LED på vælgerknappen 2. Positionér kontaktelemetet (sikring) mod arbejdsoverfladen og hold sikringen nede. 3. Tryk på aftrækkeren for at tænde motoren og affyre ét søm. <p>Denne betjeningsstilstand er god, når du har brug for nøjagtig placering af søm.</p>
-------------------------------------------------------------------------------------	------------------------------------------------------------------------------------------------------------------------------------------------------------------------------------------------------------------------------------------------------------------------------------------------------------------------------------------------------------------------------------------------------------------------------------------

	<p>Fusion-sømpistolen kan detektere et sømstop.</p> <p>Advarselsindikatoren på vælgerknappen vil blinke rødt.</p>
-------------------------------------------------------------------------------------	-------------------------------------------------------------------------------------------------------------------

DK

Betjening af Værktøjet

<p>Læs afsnittet "Sikkerhedsadvarsler," før du bruger værktøjet.</p>	
<p>For at få de bedste resultater skal du oplade et nyt batteri inden brug. (se "Batteriopladning" på side 195).</p>	

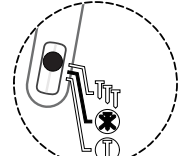
<p>Indikator LED TÆNDT</p> 	<p>Værktøjet skal være slukket, når det ikke bruges. Hold hver side af vælgerknappen nede i 1 sekund for at slukke værktøjet. Hvis det holdes tændt, vil det automatisk slukke efter 34 minutter.</p>
---------------------------------------------------------------------------------------------------------------------	-------------------------------------------------------------------------------------------------------------------------------------------------------------------------------------------------------

<p>Alle Fusionsværktøjer er udstyret med selektiv aktiveringsudløsning. Dette gør brugeren i stand til at vælge mellem følgende former for aktivering:</p>	
------------------------------------------------------------------------------------------------------------------------------------------------------------	--

<p>Indikator LED TÆNDT-Blinker</p> 	<p>Kontaktaktivering</p> <p>At trykke på siden af vælgerknappen mod TTT-symbolet (som vist) i 0,5 sekunder vil tænde for værktøjet i kontaktaktiveringstilstand. Dette angives af det blinkende, grønne LED-lys på vælgerknappen.</p>
------------------------------------------------------------------------------------------------------------------------------	----------------------------------------------------------------------------------------------------------------------------------------------------------------------------------------------------------------------------------------------

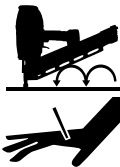

Dette værktøj er udstyret med et indikatorlys med TÆND/SLUK/TILSTAND-knap. Se side 192 for detaljerede instruktioner

Bemærk:

Når værktøjet er i sekventieltilstand, kan et søm ikke affyres ved at trykke på aftrækkeren, før du aktiverer kontaktelelementet.

Hvis kontaktelelementet er aktiveret i mere end 10 sekunder, skal kontaktelelementet frigøres for at starte igen.

Når værktøjet er i kontaktaktiveringstilstand, og hvis operatøren holder aftrækkeren nede i mere end 3 sekunder, vil lyset gå ud, og aftrækkeren skal frigives for at genstarte

Vælg ikke kontaktaktiveringstilstand, når du arbejder på stilladser, stiger eller platforme, hvor du måske skal skifte position. Vælg sekventiel for at reducere chancen for skade på dig selv eller andre

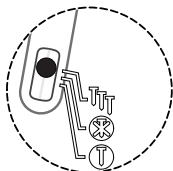

Dette værktøj er udstyret med et lys til flere formål på tilstandsknappen. Lyset vil angive, om den elektriske kontrolenhed får strøm, når betjeningsstilstand er blevet valgt, hvis et sømstop blev detekteret, og når batteriet kræver en fuld opladning.

Solidt eller Blinkende Grønt Lys

Angiver om værktøjet får strøm og er klar til brug.

Hvis lyset ikke tænder, kontrollér om aftrækkeren eller kontaktelelementet kan bevæges frit og ikke er i den aktiverede position.

Solidt Rødt Lys

Angiver at værktøjet har opdaget en fejl.

Lavt batteriniveau. Batteriet vil normalt opdage denne tilstand først og slukke for værktøjet. Oplad batteriet eller udskift det med et nyopladet batteri for at fortsætte. Hvis værktøjet har opdaget denne tilstand først, skyldes det normalt vedvarende ekstrem brug. Udskift med et fuldt opladet batteri.

Værktøjet registrerede et timingproblem. Dette kan skyldes lavt ladetryk, en applikation, der kræver affyrisenergi over værktøjets kapacitet, en løs batteriforbindelse eller ødelagte komponenter. Sæt batteriet i igen eller udskift batteriet med et nyopladet batteri. Hvis dette ikke løser problemet, bør du se fejlfindingsvejledningen eller kontakte et autoriseret servicecenter.

Blinkende Rødt Lys

Angiver et sømstop.

Værktøjet registrerer et sømstop, der normalt skyldes et deformeret søm, der er klemt fast i affyrisvejnen.

Fjern batteriet fra værktøjet, sæt batteriet i igen, og tænd værktøjet.

Hvis værktøjet ikke vender tilbage til normal drift, bedes du gå til næste trin.

FJERN BATTERIET

Aflad alle resterende søm i magasinet. Sørg for, at ethvert løst søm fra strimlen også fjernes.

Fjern magasinet (F-15XP) eller tilgå det fastklemte søm via det åbne magasin (F-16XP, F-18XP).

Fjern forsigtigt det fastklemte søm.

Saml magasinet igen.

Sæt det opladede batteri på værktøjet.

Lad magasinet med søm.

Fortsæt normal brug.



Hvis det fastklemte søm ikke kan fjernes, skal du returnere værktøjet til et autoriseret servicecenter, hvor det beskadigede søm kan fjernes. Husk at Fusion-værktøjet til enhver tid indeholder trykluft, selv når batteriet tages ud.

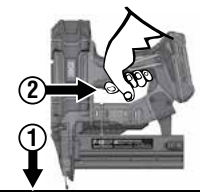
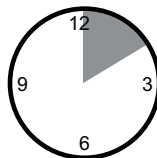

Dette værktøj er udstyret med en elektronisk "Time-Out"-funktion. Dette værktøj vil kortvarigt blive deaktiveret ved enhver af følgende betingelser:

1. Kontaktelelementet trykkes ned mod arbejdsemnet, men aftrækkeren trykkes ikke ind inden for cirka 10 sekunder.
2. Der trykkes på aftrækkeren, men kontaktelelementet trykkes ikke ned inden for cirka 3 sekunder. (Kun Kontaktaktiveringstilstand.)
 - Slip blot aftrækkeren og slip kontaktelelementet for at vende tilbage til normal betjening.



Værktøjet er udstyret med en sidste låsning af sømmet. Værktøjet affyrer ikke de sidste 3-6 søm det i F-15XP vinklede værktøj, F-16XP- og F-18XP-værktøjerne er designet til at stoppe affyringen, når det sidste søm er kørt. Denne funktion forhindrer unødigt slid på værktøjet og forhindrer kørespidens i at ødelægge arbejdsemnet. Når værktøjet låses, skal du lægge en ekstra strimmel i og fortsætte. Det er ikke nødvendigt at fjerne de resterende søm fra magasinet.



Dette værktøj er udstyret med et lys til flere formål på næsestykket. Lyset vil indikere, at de elektroniske styringer får strøm, mens de giver belysning af arbejdsområdet i svage lysforhold. Lyset blinker tre gange, når vælgerkontakten skiftes til enten sekventiel- eller kontaktaktivering. Dette giver brugeren besked om, at værktøjet er klar til at affyre et søm. Lyset forbliver tændt i ti sekunder, når der trykkes på aftrækkeren eller kontaktelelementet trykkes ned.



Dette værktøj er udstyret med en knap, der indstiller dybden af betjeningen. Hvis du drejer drejeknappen til højre, vil sømmet blive sænket, hvis du drejer drejeknappen til venstre, forbliver sømmet oppe eller også hæves det. Kør et søm ind i et stykke træ, der ikke skal bruge, for at teste dybden.

Drejning af drejeknappen i den retning, der vises på billedet, resulterer i, at fastgørelseselementet kører dybere ind i skoven.

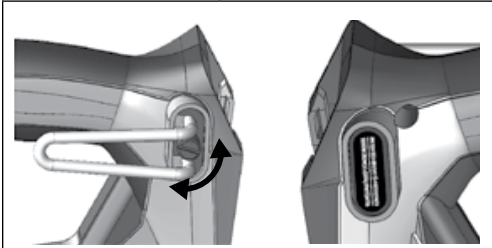

Værktøjet er udstyret med en justerbart 6-positioners bæltekrog for højre- og venstrehåandede brugere. Krogen vil sikkert støtte værktøjet, når det hænger fra bjælker og spær.

Drej den rillede knap for at justere åbningen eller for at skifte fra højre til venstre side. Flyt den sorte plastikhætte til siderne på skift for at fuldføre samlingen.



90°

Når det er muligt, skal du holde værktøjet i en ret vinkel i forhold til arbejdsoverfladen.

Indikator-LED TÆNDT

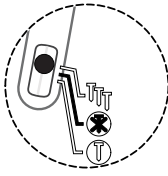

Sluk altid for værktøjet før du opbevarer det. Som en yderligere beskyttelsesfunktion vil værktøjet automatisk slukke 34 minutter efter sidste aktivering.

Når et søm sidder fast, vil det røde lys ved tilstandsvælgeren blinke. Værktøjet vil forsøge at gendanne efter batteriet er blevet fjernet og nulstillet.

Hvis sømstopet er svært, vil bladet låse på plads, og det røde blinkende lys vil ikke gå væk. Kontakt et autoriseret servicecenter.

Hvis et mindre sømstop opstår:

Sluk værktøjet ved at trykke ned på vælgerknappen mod ethvert af tilstandssymbolerne i cirka 1 sekund og fjern dernæst batteriet.

Indsæt batteriet og tænd for værktøjet igen via tilstandsvælgerknappen. Værktøjet vil forsøge at gendanne.

Hvis et svært sømstop opstår:

Sluk værktøjet ved at trykke ned på vælgerknappen mod ethvert af tilstandssymbolerne i cirka 1 sekund og fjern dernæst batteriet.

Fjern søm fra magasinet.

Bær sikkerhedsbriller når du fjerner magasinet.

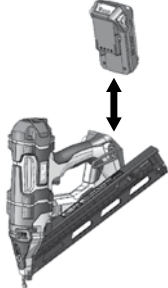

Peg værktøjets næse væk fra dig selv og andre.

Følg afladningsinstruktionerne for at fjerne søm fra magasinet.

Fjern magasinet (F-15XP) eller hold magasinet åbent (F-16XP og F-18XP).

 **Husk!** Fusion-værktøjet fyldes med trykluft i et fabriksforseglet kammer.

Tryk ikke med nogen som helst kraft på affyringskonstruktionen eller brug en hammer til at slå på den, når den er synlig.



VÆRKTØJSBETJENING



Fjern fastklemte søm med en tang eller skruetrækker.
 Manipulér ikke med affyringskonstruktionen.
 Sæt magasinet på igen eller luk magasinet.
 Indsæt batteriet og tænd for værktøjet igen via tilstandsvælgerknappen. Værktøjet vil forsøge at gendanne.
 Hvis værktøjet angiver et sømstop igen via et rødt lys, bedes du returnere værktøjet til et autoriseret servicecenter til vurdering.

BATTERIOPLADNING

Placér batteripakken i opladeren.

Justér batteripakken med rillen i opladeren.

Når batteripakken er forbundet, vil det røde lys tændes.

Når din batteripakke er 80% opladet, vil det røde lyse forblive tændt, og det grønne lys vil blinke.

Når batteripakken er fuldt opladet, vil det røde lys blive slukket, og det grønne lys vil blive tændt.



Hvis det røde og det grønne lys blinker, angiver dette en defekt batteripakke.
Returnér batteripakken til dit nærmeste autoriserede SENCOCO-servicecenter til inspektion eller udskiftning.
 Solid rød angiver, at batteriet oplader.

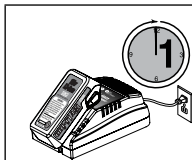

Efter normal brug kræves 45 minutters opladningstid for fuld opladning.
 En maksimal opladningstid på 1 time kræves for at genoplade en helt afladet batteripakke.
 Vedligeholdelsesopladning angives, når det røde lys slukkes, mens det grønne lys blinker.

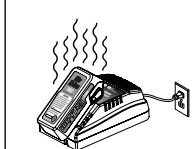

Batteripakken bliver en smule varm ved opladning. Dette er normalt og indikerer ikke et problem.



Batteriet er konstrueret med 4 LED-lys indbygget i panelet på batteripakken. Disse 4 LED'er afslører opladningstilstanden og angiver mulige problemer inde i batteripakken.

Opladningstilstand

Tryk på den hævede grønne knap på batteripakken for at kontrollere opladningen"

Rød Blinker = 0-15% opladet

Rød Tændt = 16-25% opladet

Rød og Gul Tændt = 26-50% opladet

Rød, Gul og Grøn Tændt = 51-75% opladet

Alle Tændt = 76-100% opladet

Tips til at opretholde den maksimale batterilevetid:





Oplad batteripakken før den er helt afladet. Stop altid værktøjsfunktionen og oplad batteriet, når du bemærker, at værktøjet har mindre kraft.

Genoplad aldrig et fuldt opladet batteri. Overopladning forkorter batteriets levetid.



Oplad hver 4.-6. måned.



DK

Batteriopladeretiketreference

TILSTAND	OPLADERETIKETIKON	ER BATTERIPAKKEN INDSAT?	RØDT LYS/GRØNT LYS
Standby	----	Nej	SLUKKET / SLUKKET
Evaluerer	Evaluerer / VARM	Ja	FLASH / SLUKKET
Oplader		Ja	TÆNDT / SLUKKET
80% Opladet		Ja	TÆNDT / FLASH
Fuldt Opladet		Ja	SLUKKET / TÆNDT
Vedligeholdelse	----	Ja	SLUKKET / FLASH
Defekt		Ja	FLASH / FLASH

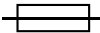
OPALDERSYMBOLER

SYMBOL	SIGNAL
	Dobbeltisoleret Klasse II
	FORSIGTIG: Højspænding
	Forsinket Sikring

SYMBOL	SIGNAL
	Udsæt ikke opladeren for vand, regn eller sne. Brug indendørs. Dette værktøj er kun beregnet til indendørs brug. Udsæt aldrig værktøjet for regn.
	Brænd ikke batteripakker. Dette kan forårsage eksplosioner.
	Nedsenk ikke batteriet i vand. Udsæt ikke batteriet for regn.

DK



BATTERIBORTSKAFFELSE

- For at bevare de naturlige ressourcer bedes du venligst genbruge eller bortskaffe batteriet på en korrekt måde. Dette produkt indeholder Li-Ion. Lokale statslige eller føderale lovgivninger forbyder muligvis bortskaffelse af Li-Ion-batterier som almindeligt skrald.
- Kontakt din lokale affaldsmyndighed for oplysninger om tilgængelige genbrugs- og/eller bortskaffelsesmuligheder.
- Bortskaf ikke elektrisk værktøj sammen med husholdningsaffald! I overensstemmelse med det europæiske direktiv 2002/96/EF om affald af elektrisk og elektronisk udstyr og dets implementering i overensstemmelse med national lovgivning skal elektriske værktøjer, der har nået slutningen af deres levetid, samles separat og returneres til et miljøvenligt, kompatibelt genbrugsanlæg.

BATTERITRANSPORT

- Sørg for, at batteriterminaler er beskyttede og isolerede for at forhindre kortslutning.
- Sørg for, at batteripakken er sikret mod bevægelse inden i pakningen.
- Transportér IKKE batterier, der er revnede eller lækker.

Vedligeholdelse

Læs afsnittet "Sikkerhedsadvarsler" før du vedligeholder værktøjet.

1. Med batteriet fjernet bør du foretage daglige inspektioner for at kontrollere, at kontaktelemetet og aftrækkeren frit kan bevæges. Brug ikke værktøjet hvis kontaktelemetet eller aftrækkeren klæber eller binder.
2. Smøring af indsættelsessystemet er ikke nødvendigt. OLIÉR IKKE.
3. Aftør værktøjet dagligt og kontrollér, om det er slidt, især kontaktelemetet. Udskift efter behov.



ADVARSEL

Reparationer, der går ud over, hvad der er beskrevet her, bør kun foretages af trænet, kvalificeret personale.

Tilbehør

SENCO tilbyder en fuld serie af tilbehør til dine SENCO-værktøjer, herunder:

- Batteri
- Bæltékrog
- Batterioplader
- Sikkerhedsbriller
- Kasse

For flere oplysninger eller et komplet, illustreret katalog over SENCO-tilbehør, bedes du kontakte din repræsentant

Sømspecifikationer

F-15XP

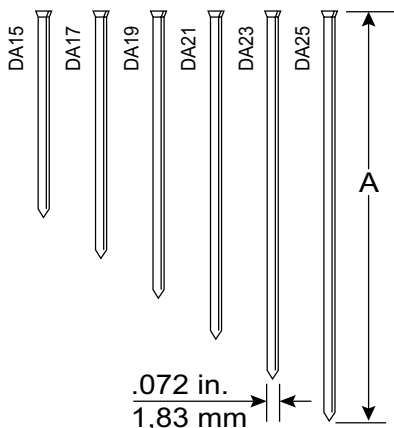

Kode	A	
	tommer	mm
DA15	1 1/4	32
DA17	1 1/2	38
DA19	1 3/4	44
DA21	2	50
DA23	2 1/4	57
DA25	2 1/2	64

F-16XP

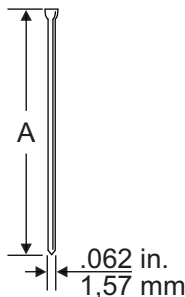

Kode	A	
	tommer	mm
M001000	3/4	19
M001001	1	25
M001002	1 1/4	32
M001003	1 1/2	38
M001004	1 3/4	44
M001005	2	50
M001007	2 1/2	65

F-18XP

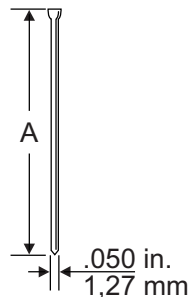

Kode	A	
	tommer	mm
AX10	5/8	16
AX11	3/4	19
AX13	1	25
AX15	1 1/4	32
AX16	1 3/8	35
AX17	1 1/2	38
AX18	1 5/8	41
AX19	1 3/4	45
AX21	2	50
AX22	2 1/8	55

DK

Tekniske Specifikationer

	F-15XP	F-16XP	F-18XP
Spænding	18 volts Li-ion	18 volts Li-ion	18 volts Li-ion
Vægt med Batteri	6.8 lbs. (3.1 kg)	6.7 lbs. (3.1 kg)	6.6 lbs. (3.0 kg)
Højde	12.5" (31.8 cm)	12.4" (31.5 cm)	12.5" (31.6 cm)
Længde	12.6" (32.0 cm)	11.6" (29.4 cm)	10.2" (25.6 cm)
Bredde	135 mm	85 mm	85 mm
Opladningstid	45 minutter	45 minutter	45 minutter
Anbefalet Betjeningshastighed	500/t	500/t	500/t
Sømkapacitet	110 15 Ga. Søm	110 15 Ga. Søm	110 18 Ga. Søm
Sømrækkevidde	0,75" - 2,50" Længde	1.25" - 2.50" Længde	.62" - 2.12" Længde
Indikatorlys	Batteristand, værktøjstemperatur, vedligeholdelse, sømstop		
Kollationsvinkel	34°	0°	0°

Information om Støj/Vibration

Målt per EN60745-1: 2009 + A11: 2020 og EN60745-2-16: 2010

	F-15XP	F-16XP	F-18XP
Lydstyrkeniveau (usikkerhed K=3dBa) Lw	93.80 dB(A)	92.69 dB(A)	92.78 dB(A)
Lydtryksniveau (usikkerhed K=3dBa) Lp	82.80 dB(A)	81.69 dB(A)	81.78 dB(A)
Samlet vibrationsniveau (emission ah)	3.16 m/s ²	3.37 m/s ²	3.55 m/s ²
Samlet vibrationsniveau (usikkerhed K)	1.5 m/s ²	1.5 m/s ²	1.5 m/s ²

Bemærkninger: Den angivne vibrationstotal er målt i overensstemmelse med en standard testmetode og kan bruges til at sammenligne et værktøj med et andet.

Den angivne samlede vibrationsværdi kan også bruges i en foreløbig vurdering af eksponeringen.

Advarsel: Vibrationsemissionen under faktisk brug af el-værktøjet kan afvige fra den angivne samlede værdi afhængigt af, hvordan værktøjet bruges. Der skal identificeres sikkerhedsforanstaltninger for at beskytte operatøren, der er baseret på en estimering af eksponeringen under de faktiske brugsforhold (under hensyntagen til alle dele af drifts cyklussen såsom tidspunkterne, hvor værktøjet er slukket, og når det kører inaktivt og derudover også udløsertiden).

Fejlfinding

Problem/Symptom	Sandsynlig Årsag	Korrigerende Handling
At trykke på tilstandsknappen resulterer ikke i grønt lys.	Tjek batteriet.	Fjern og sæt i igen.
	PCB er ikke aktiveret.	Tjek at aftrækkeren og kontakten frit kan bevæges. Vælg dernæst tilstandsvælger.
	Elektroniske komponenter er beskadigede	Returnér til et autoriseret servicecenter.
Rødt lyst tændt.	Lavt batteriniveau.	Genoplad eller udskift batteriet.
		Tjek batteriets forbindelse ved værktøjet.

FEJLFINDING

Problem/Symptom	Sandsynlig Årsag	Korrigerende Handling
Rødt lys blinker.	Søm sidder fast.	Fjern batteriet og genstart.
		Værktøjet vil forsøge at gendanne.
		Fjern batteriet igen.
		Tjek om et søm blokerer det næste søm.
		Undersøg magasinet for bøjedede søm.
	Fjern magasinet og undersøg føringslegemet.	
	Værktøjet virker ikke.	Returnér til servicecenter til reparation
Bemærk: hvis værktøjet sidder fast, og mekanismen starter en automatisk gendannelse, kommer der muligvis en serie af klik fra værktøjet, mens det repositionerer affyringsvejen. Dette er normal.		
Værktøjet vil ikke starte eller kører langsomt.	Batteriet er afladet eller har en død celle.	Udskift eller genoplad batteriet.
	Kontaktelementet sidder fast.	Fjern batteri og undersøg at kontaktelementet kan bevæge sig frit
	Affyringsstempet mislykkedes.	Returnér værktøjet til en autoriseret Senco-servicerepræsentant.
	Kontaktelement eller knapper er beskadigede.	Returnér værktøjet til en autoriseret Senco-servicerepræsentant.
Værktøjet kører ikke sømmet til den ønskede dybde.	Forkert dybdeindstilling.	Hensvis til betjeningsvejledningen for korrekte justeringer
	Værktøjet er ikke presset hårdt nok mod arbejdsemnet.	Hold værktøjet godt fast, når du bruger sømmet.
	Brugen er for streng.	Hensvis til betjeningsvejledningen for korrekt brug.
	Tryktab.	Returnér værktøjet til en autoriseret Senco-servicerepræsentant.
Værktøjet kører, men vil ikke affyre sømmet.	Batteriet er afladet eller har en død celle.	Genoplad eller udskift med friske batterier.
	Søm sidder fast i føringslegemet.	Hensvis til betjeningsvejledningen for instruktioner for rydning af elementer, der sidder fast
	Mekanisme kræver reparation.	Returnér værktøjet til en autoriseret Senco-servicerepræsentant.
	Værktøjet er overophedet.	Lad værktøjet køle ned og indsæt nyt batteri.
	Affyringsspiden ikke placeret over sømmet.	Oplad batteriet og tillad værktøjet automatisk at trække affyringsvejen tilbage.
Dårlig ladning/tilstoppet værktøj	Ophobning af snavs i mekanisme.	Rengør værktøj og magasin eller undersøg indsættelsesfjeder.
	Affyringsspiden ikke placeret over sømmet.	
Ødelagt eller slidt affyringsvej.		Returnér værktøjet til en autoriseret Senco-servicerepræsentant.
Værktøjet returnerer ikke helt.	Svagt batteri.	Genoplad batteri og tillad værktøjet automatisk at trække affyringsvejen tilbage

DK

Sørg for, at din Trådløse Sømpistol holder længe

Velkommen til SENCOs produktfamilie. SENCO bringer 50 års engagement til vores kunder og til el-fastgørelsessystemer. Vi dedikerer os til at gøre alt for, at dine værktøjer lever op til deres bedste, og vi forstår, at det vigtigt for dig at sørge for, at dine værktøjer holder længe. Her er nogle betjenings- og servicetips:

- Start med fuldt opladede batterier når du begynder din arbejdsdag.
- Sæt affyringsdybden på dit SENCO-værktøj, så sømmet ikke bliver kørt for hårdt.
- For at maksimere dit batteris levetid bør du følge opbevarings- og opladningsanbefalingerne i denne manual.
- Hold din Trådløse Sømpistol så ren og fri af snavs som muligt.
- Vedligehold dit SENCO-værktøj med jævne mellemrum for at sikre, at dit værktøj er produktivt og hjælper dig med at tjene penge på dit arbejde. Se vejledningen nedenfor for anbefalede serviceintervaller.

Hvis din Trådløse Sømpistol har brug for vedligeholdelse, er dedikerede SENCO-serviceforhandlere tilgængelige for dig. For at finde den nærmeste placering bedes du besøge SENCOs hjemmeside (www.senco-emea.com).

Anbefalet service inkluderer

- Tjek af Elektrisk System
- Tjek af Indsættelsessystem
- Tjek af Affyringsvej
- Tilføj Fedt til Stempel og Affyringsvej



Содержание

Символы	202
Основное описание	203
Общие предупреждения о безопасности при работе с электроинструментом	203
Безопасность Рабочего Места	203
Электробезопасность	203
Личная Безопасность	203
Использование Электроинструмента И Уход За Ним	203
Уход За Аккумулятором И Его Использование	204
Обслуживание	204
Предупреждения о безопасности степлера	204
Дополнительные предупреждения о технике безопасности	205
Использование инструмента	206
Использование батареи	206
Функциональное Управление (F-15XP)	208
Функциональное Управление (F-16XP and F-18XP)	209
Работа с инструментом	210
Наименование На Этикетке Зарядного Устройства	214
Символы Зарядного Устройства	214
Утилизация Батарей	214
Транспортировка Аккумуляторов	214
Обслуживание	215
Аксессуары	215
Технические Характеристики Крепежных Деталей	215
Технические Характеристики	216
Информация о Шуме/Вибрации	216
Устранение Неисправностей	216









RU

СИМВОЛЫ

Следующие ключевые слова и значения предназначены для объяснения уровней риска, связанного с данным продуктом.

СИМВОЛ	СИГНАЛ	ЗНАЧЕНИЕ
	ОПАСНО:	Указывает на опасную ситуацию, которая, если ее не избежать, приведет к смерти или серьезным травмам.
	ПРЕДУПРЕЖДЕНИЕ:	Указывает на опасную ситуацию, которая, если ее не избежать, может привести к смерти или серьезным травмам.
	ОСТОРОЖНО:	Указывает на опасную ситуацию, которая, если ее не избежать, может привести к травмам легкой или средней степени тяжести.
	ВНИМАНИЕ:	(Без символа предупреждения об опасности) указывает на информацию, которая считается важной, но не связана с потенциальной угрозой травм (например, сообщения, касающиеся ущерба имуществу).

На данном издании могут использоваться некоторые из следующих символов. Пожалуйста, изучите их и узнайте их значение. Правильная интерпретация этих символов позволит вам работать с продуктом эффективнее и безопаснее.

СИМВОЛ	НАЗВАНИЕ	ОБОЗНАЧЕНИЕ/ПОЯСНЕНИЕ
	Предупреждение о безопасности	Указывает на потенциальную опасность получения травм.
	Прочитайте Руководство по эксплуатации	Чтобы снизить риск получения травм, пользователь должен прочитать и понять это руководство по эксплуатации перед использованием данного продукта.
	Защита для глаз	Всегда надевайте защитные очки с боковыми щитками, одобренные в соответствии с EN 166.
		Не ставьте палец на спусковой крючок при поднятии инструмента, переносе между рабочими зонами, сменой положения или при ходьбе, так как случайное нажатие пальцем на спусковой крючок может привести к непреднамеренному срабатыванию инструмента. Для инструментов с выборочным приводом всегда проверяйте инструмент перед использованием, чтобы убедиться, что выбран правильный режим. Этот инструмент имеет выборочное приведение в действие или непрерывное приведение в действие с помощью селекторов режима запуска. Также он может являться контактным инструментом который приводится в действие контактом с рабочей поверхностью или имеет непрерывный привод в действие. Во всех этих случаях он будет помечен символом, указанным выше. При использовании этого инструмента в режиме выборочного срабатывания, всегда проверяйте правильность пусковых настроек. Будьте осторожны при переходе с одного места работы на другое.
	Не смазывать	Повседневная смазка не требуется.
	Предупреждение о влажных условиях	Не подвергайте воздействию воды и не используйте во влажных местах.
	Переработка	В этом продукте используются литий-ионные аккумуляторы. Местные, государственные или федеральные законы могут запрещать утилизацию батареек в обычном мусоре. Обратитесь в местное управление по отходам за информацией о доступных вариантах переработки и / или утилизации.
V	Вольт	Напряжение
	Постоянный ток	Тип и характеристика тока



Основное описание

Ручной приводной инструмент для силового крепежа, состоящий из пневматического силового агрегата, направляющего корпуса и магазина, где давление подается линейным движением на нагруженный крепежный элемент с целью приведения крепежного элемента в определенные материалы.

Общие предупреждения о безопасности при работе с электроинструментом

⚠ ПРЕДУПРЕЖДЕНИЕ

Прочтите все предупреждения по технике безопасности, инструкции, иллюстрации и спецификации, прилагаемые к этому электроинструменту. Несоблюдение всех приведенных ниже инструкций может привести к поражению электрическим током, возгоранию и / или серьезным травмам.

Сохраните все предупреждения и инструкции, чтобы они были всегда под рукой. Термин

«электроинструмент» в предупреждениях относится к вашему подключаемому электрокабелю электроинструменту или аккумуляторному (беспроводному) электроинструменту.

БЕЗОПАСНОСТЬ РАБОЧЕГО МЕСТА

1. **Поддерживайте чистоту и надлежащее освещение рабочего места.** Загроможденные или темные места могут стать причиной несчастных случаев.
2. **Не работайте с электроинструментом во взрывоопасной атмосфере, например, вблизи легковоспламеняющихся жидкостей, газов или пыли.** Электроинструменты создают искры, которые могут быть причиной воспламенения пыли или паров.
3. **Во время работы с электроинструментом держите детей и посторонних подальше.** Отвлекающие факторы могут привести к тому, что вы потеряете контроль.

ЭЛЕКТРОБЕЗОПАСНОСТЬ

4. **Вилки электроинструмента должны соответствовать розетке. Никогда и ни в коем случае не меняйте вилку. Не используйте переходники для заземленных электроинструментов.** Немодифицированные вилки и соответствующие розетки уменьшают риск поражения электрическим током.
5. **Избегайте контакта тела с заземленными поверхностями, такими как трубы, радиаторы, плиты и холодильники.** Если ваше тело заземлено, то существует повышенный риск поражения электрическим током.
6. **Не подвергайте электроинструменты воздействию дождя или влаги.** Попадание воды в электроинструмент увеличит риск поражения электрическим током.
7. **Правильно обращайтесь со шнуром. Не используйте шнур для переноски, вытягивания или отсоединения электроинструмента.** Держите шнур подальше от тепла, масла, острых краев или движущихся частей. Поврежденные или запутанные шнуры повышают риск поражения электрическим током.
8. **При работе с электроинструментом на открытом воздухе используйте удлинитель, подходящий для использования на улице.** Использование шнура, подходящего для использования вне помещения, снижает риск поражения электрическим током.
9. **Если эксплуатация электроинструмента во влажном месте неизбежна, используйте устройство дифференциального тока (RCD).** Использование RCD снижает риск поражения электрическим током.

ЛИЧНАЯ БЕЗОПАСНОСТЬ

10. **Будьте бдительны, следите за тем, что вы делаете, и руководствуйтесь здравым смыслом при работе с электроинструментом. Не используйте электроинструмент, когда вы устали или находитесь под воздействием наркотиков, алкоголя или лекарств.** Минутная невнимательность при работе с электроинструментами может привести к серьезным травмам.
11. **Используйте средства индивидуальной защиты. Всегда надевайте защитные очки.** Защитное оборудование, такое как респиратор, противоскользящая защитная обувь, каска или средства защиты слуха, используемые в соответствующих условиях, значительно уменьшат количество травм.
12. **Предотвращение непреднамеренного запуска. Убедитесь, что переключатель находится в выключенном положении, прежде чем подключаться к источнику питания и/или батарейному блоку, поднимать или переносить инструмент.** Ношение электроинструментов с пальцем на выключателе или подсоединение электроинструментов к источнику питания с включенным выключателем может привести к несчастным случаям.
13. **Перед включением электроинструмента извлеките любой гаечный ключ.** Гаечный ключ, оставленный прикрепленным к вращающейся части электроинструмента, может привести к травмам.
14. **Не переусердствуйте. Постоянно сохраняйте правильную опору и равновесие.** Это позволяет лучше управлять электроинструментом в непредвиденных ситуациях.
15. **Одевайтесь должным образом. Не носите свободную одежду или украшения. Держите волосы, одежду и перчатки подальше от движущихся частей.** Свободная одежда, украшения или длинные волосы могут зацепиться за движущиеся части.
16. **Если предусмотрено подключение устройств для удаления и сбора пыли, убедитесь, что они подключены и правильно используются.** Использование системы сбора пыли может снизить опасность, связанную с пылью.
17. **Не позволяйте из-за частого использования инструментов, позволить себе стать самодовольными и игнорировать принципы безопасности.** Неосторожное действие может привести к серьезным травмам за долю секунды.

ИСПОЛЬЗОВАНИЕ ЭЛЕКТРОИНСТРУМЕНТА И УХОД ЗА НИМ

18. **Не применяйте силу к электроинструменту. Используйте подходящий электроинструмент для вашей работы.** С правильным инструментом вы сделаете работу лучше и безопаснее, и с той скоростью, для которой этот инструмент был разработан.
19. **Не пользуйтесь инструментом, если выключатель не работает.** Любой электроинструмент, которым нельзя управлять с помощью переключателя, опасен и подлежит ремонту.

ОБЩИЕ ПРЕДУПРЕЖДЕНИЯ О БЕЗОПАСНОСТИ ЭЛЕКТРОИНСТРУМЕНТА

20. Отсоедините вилку от источника питания и/или извлеките аккумулятор (если он съемный) из электроинструмента, прежде чем производить какие-либо регулировки, менять принадлежности или отправить инструмент на хранение. Такие превентивные меры безопасности снижают риск случайного запуска электроинструмента.
21. Храните неработающие электроинструменты в недоступном для детей месте и не позволяйте лицам, незнакомым с ними или настоящими инструкциями, пользоваться электроинструментом. Электроинструменты опасны в руках неподготовленных людей.
22. Обслуживание электроинструментов и аксессуаров. Проверьте, нет ли смещения или заклинивания движущихся деталей, поломок или любых других факторов, которые могут повлиять на работу электроинструмента. Если инструмент поврежден, то перед использованием отремонтируйте его. Многие несчастные случаи происходят из-за плохого обращения с инструментом.
23. Храните режущие части острыми и чистыми. Правильно обслуживаемые режущие инструменты с острыми режущими кромками менее подвержены заеданию и их легче контролировать.
24. Используйте электроинструмент, принадлежности, наконечники остальные аксессуары в соответствии с настоящими инструкциями, с учетом условий труда и выполняемой работы. Использование электроинструмента для операций, отличных от запланированных, может привести к возникновению опасной ситуации.
25. Держите ручки и поверхности для захвата сухими, чистыми и нежирными. Скользкие рукоятки и поверхности для захвата не позволяют безопасно обращаться с инструментом и контролировать его в непредвиденных ситуациях.

УХОД ЗА АККУМУЛЯТОРОМ И ЕГО ИСПОЛЬЗОВАНИЕ

26. Заряжайте инструмент только зарядным устройством, одобренным производителем. Зарядное устройство, подходящее для одного типа батарейного блока, может создать опасность возгорания при использовании с другим батарейным блоком.
27. Используйте электроинструменты только со специально предназначенными аккумуляторами. Использование любых других аккумуляторных батарей может привести к травмам или возгоранию.
28. Когда аккумулятор не используется, держите его подальше от металлических предметов, таких как скрепки, монеты, ключи, гвозди, шурупы или другие мелкие металлические предметы, которые могут вызвать короткое замыкание клемм аккумулятора, что, в свою очередь, может привести к ожогам или возгоранию.
29. При неправильной эксплуатации из аккумулятора может вытекать жидкость; избегайте контакта. При случайном попадании жидкости на кожу промойте это место водой. Если жидкость попадет в глаза, обратитесь за медицинской помощью. Жидкость, вытекающая из аккумулятора, может вызвать раздражение или ожоги.
30. Не используйте аккумулятор или инструмент, который поврежден или модифицирован. Такой аккумулятор может привести к возгоранию, взрыву или риску получения травмы.
31. Не подвергайте аккумуляторную батарею или инструмент воздействию огня или чрезмерных температур. Воздействие огня или температуры выше 130°C может вызвать взрыв.
32. Следуйте всем инструкциям по зарядке и не заряжайте аккумулятор или инструмент вне температурного диапазона, указанного в инструкции. Ненадлежащая зарядка или зарядка при температуре, выходящих за пределы указанного диапазона, может привести к повреждению аккумулятора и увеличению риска возгорания.

ОБСЛУЖИВАНИЕ

33. Попросите квалифицированного специалиста по ремонту заняться вашим электроинструментом, используя при этом только оригинальные запасные части. Это обеспечит поддержание безопасной работы электроинструмента.
34. Ни в коем случае не обслуживайте поврежденные аккумуляторные батареи. Обслуживание аккумуляторных батарей должно выполняться только производителем или авторизованными поставщиками услуг.

Предупреждения о безопасности степлера

1. Не забывайте, что инструмент заряжен гвоздями. Неосторожное обращение может привести к травмам и неожиданному срабатыванию.
2. Не направляйте инструмент на себя или кого-либо еще. Неожиданное срабатывание может произвести вылет гвоздя, что приведет к травме.
3. Не приводите инструмент, в действие если он плотно не прижат к рабочей поверхности. Если инструмент не соприкасается с рабочей поверхностью, крепеж может сработать.
4. Если крепежная деталь застрянет в инструменте, отключите инструмент от источника питания. Если степлер находится под напряжением, то при снятии заклинившей застевки он может быть случайно активирован.
5. Будьте осторожны при извлечении заклинившего гвоздя. Механизм может находиться во взведенном состоянии, и крепеж может выстрелить при попытке освободить заклинившую деталь.
6. Не используйте этот инструмент для крепления электрических кабелей. Он не предназначен для этого и может повредить изоляцию провода, что может привести к поражению электрическим током или к пожару.
7. Надевайте средства защиты органов слуха. Воздействие сильного шума может привести к потере слуха.
8. Держите электроинструмент за изолированные захватные поверхности во время работы, при которой крепеж может пробить скрытую в стене проводку. Загнанные крепежи, попавшие в провод который находится под напряжением, могут закоротить на корпус электроинструмента, что может привести к поражению электрическим током.
9. Не используйте электроинструмент в местах, где температура окружающей среды может опускаться до 4°C (39,2°F) или превышать 40°C (105°F).
10. Короткое замыкание батареи может привести к большому току, перегреву, возможным ожогам и даже к поломке.
 - Не прикасайтесь к клеммам каким-либо токопроводящим предметом.
 - Избегайте хранения батарейного картриджа в контейнере с другими металлическими предметами, такими как гвозди, монеты и т.д.
 - Не подвергайте аккумуляторный картридж воздействию воды или дождя.
11. Бесперывная зарядка может привести к перегреву. Если вам нужно постоянно заряжать батареи, подождите около 15 минут, пока зарядное устройство не остынет.

⚠ ПРЕДУПРЕЖДЕНИЕ Использование инструмента



Необходимо прочитать и понять содержание этикеток на инструменте и руководство. Несоблюдение предупреждений может привести к СМЕРТИ или СЕРЬЕЗНЫМ ТРАВМАМ.



Операторы и другие лица, находящиеся в рабочей зоне, **ДОЛЖНЫ** носить защитные очки с боковыми щитками.



Держите пальцы **ПОДАЛЬШЕ** от спускового крючка, когда не загоняете крепежи, чтобы избежать случайного выстрела. Очень важен выбор метода запуска инструмента. Параметры запуска см. на странице 210.

Никогда не направляйте инструмент на себя или других людей.



При подключении аккумулятора всегда направляйте инструмент в сторону.



Не меняйте и не снимайте спусковой крючок или предохранитель.

Инструменты не должны модифицироваться без письменного разрешения изготовителя.

Используйте зажимы или другие практичные способы закрепления и поддержки заготовки на устойчивой платформе. Держать изделие рукой или прижимать к телу – неустойчиво и может привести к потере контроля.

Использование батарей

RU



ЗАРЯДНОЕ УСТРОЙСТВО

VB0157	EU
VB0158	AU
VB0159	UK

ДОПОЛНИТЕЛЬНЫЕ ПРАВИЛА БЕЗОПАСНОСТИ ДЛЯ ЗАРЯДНОГО УСТРОЙСТВА И АККУМУЛЯТОРА СОХРАНИТЕ ЭТИ ИНСТРУКЦИИ

Это руководство содержит важные инструкции по технике безопасности и эксплуатации зарядных устройств SENCО.

Перед использованием зарядного устройства SENCО ознакомьтесь со всеми инструкциями и предупреждающими надписями на зарядном устройстве и батарее.



Батарея	VB0213
Номинальная мощность	2.0Ahr
Химия	Li-Ion
Количество ячеек	5
Напряжение	18V

Не подвергайте зарядное устройство воздействию воды, дождя или снега. Пользуйтесь им в помещении.

Использование насадки, не рекомендованной или не продаваемой производителем зарядного устройства, может привести к возгоранию, поражению электрическим током или травмам.

Чтобы снизить риск повреждения электрической вилки и шнура, при отключении зарядного устройства тяните за вилку, а не за шнур.

Убедитесь, что шнур расположен таким образом, чтобы на него не наступили, не споткнулись или иным образом не возникла опасная ситуация.

ПРЕДУПРЕЖДЕНИЯ БЕЗОПАСНОСТИ АККУМУЛЯТОРА И ЗАРЯДНОГО УСТРОЙСТВА

Длина шнура (метры)			
7.5	15	30	45
16	16	16	14
Размер шнура AWG			

РЕКОМЕНДУЕМЫЙ МИНИМАЛЬНЫЙ РАЗМЕР AWG УДЛИНИТЕЛЕЙ ДЛЯ ЗАРЯДНЫХ УСТРОЙСТВ

Удлинитель не следует использовать без крайней необходимости. Использование неправильного удлинителя может привести к возгоранию и поражению электрическим током.

Если необходимо использовать удлинитель, убедитесь, что:

- Контакты на штекере удлинителя имеют то же количество, размер и форму, что и контакты на штекере зарядного устройства;
- Удлинитель правильно подключен и находится в хорошем техническом состоянии
- Сечение провода не меньше указанного в таблице.

Не используйте зарядное устройство с поврежденным шнуром или вилкой. В случае повреждения немедленно замените его у квалифицированного специалиста.

Не используйте зарядное устройство, если оно получило удар, его уронили или каким-либо иным образом оно было повреждено; отнесите его в авторизованный сервисный центр SENCО.

Если требуется техническое обслуживание или ремонт зарядного устройства, не разбирайте его или аккумуляторный картридж; отнесите его в авторизованный сервисный центр SENCО. Неправильная сборка может привести к поражению электрическим током или возгоранию.

Чтобы снизить риск поражения электрическим током, выньте зарядное устройство из розетки, прежде чем приступить к техническому обслуживанию или очистке.



Не заряжайте аккумуляторный картридж при температуре НИЖЕ 0°C (32F) или ВЫШЕ 40°C (104F).

Не пытайтесь использовать повышающий трансформатор, двигатель-генератор или розетку постоянного тока.

Не заряжайте перезаряжаемые батареи.

Не допускайте, чтобы что-либо закрывало или засоряло вентиляционные отверстия зарядного устройства.

Не храните инструмент и аккумуляторный картридж в местах, где температура может достигать или превышать 45°C (113F).

Храните аккумуляторы в заряженном состоянии на 30-50%.

Заряжайте аккумулятор каждые 6 месяцев.

Не сжигайте аккумуляторный картридж, даже если он сильно поврежден или полностью изношен. В огне батарейный картридж может взорваться.

Ни в коем случае не пытайтесь соединить два (2) зарядных устройства вместе.

ПРЕДУПРЕЖДЕНИЕ:

Чтобы снизить риск возгорания, травм и повреждения изделия из-за короткого замыкания, никогда не погружайте инструмент, аккумулятор или зарядное устройство в жидкость и не допускайте попадания жидкости внутрь них.

Коррозийные или токопроводящие жидкости, такие как морская вода, некоторые промышленные химикаты, отбеливатели или продукты, содержащие отбеливатель и т.д., могут вызвать короткое замыкание.

Данное устройство не предназначено для использования маленькими детьми или немощными лицами, если они не находятся под надлежащим наблюдением ответственного лица, чтобы убедиться, что они не играют с устройством.

Данное устройство не предназначено для использования лицами (включая детей) с ограниченными физическими, сенсорными или умственными способностями или лицами у которых отсутствует соответствующий опыт и знания, за исключением случаев, когда они находятся под наблюдением или инструктировались относительно использования данного устройства лицом, ответственным за их безопасность. За детьми следует присматривать, чтобы они не играли с инструментом

Для получения дополнительной информации, обучения технике безопасности, материалов и программ посетите веб-сайт www.senco.eu

Функциональное Управление (F-15XP)

RU

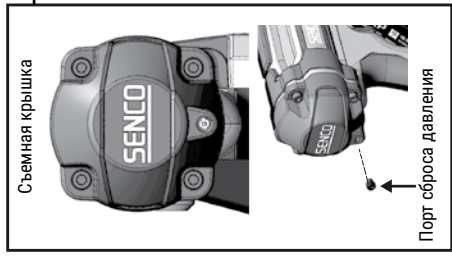
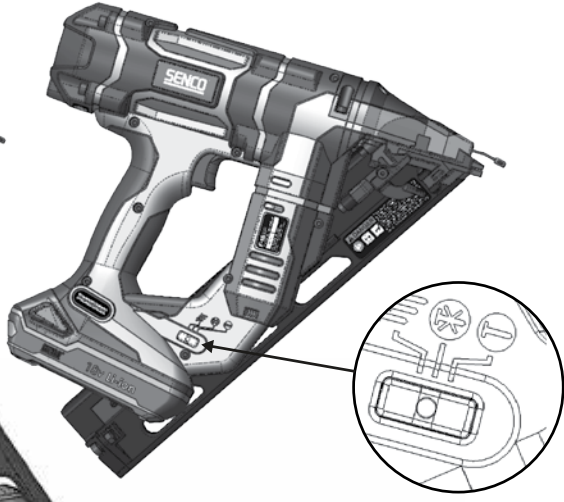
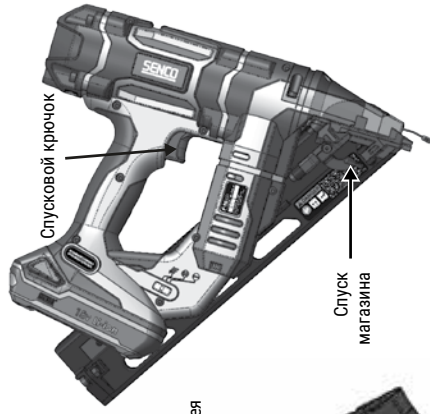

*Только для использования в авторизованном сервисном центре.

Регулировка глубины загона

➔ **Поверхность Захвата**

Функциональное Управление (F-16XR and F-18XR)

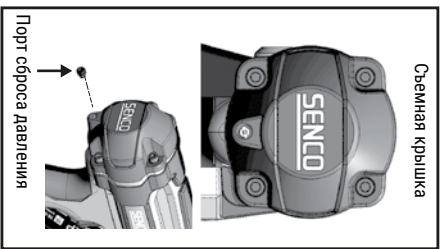

Съемная крышка

Порт сброса давления

*Головка для использования в авторегулируемом сервисном центре.

Регулировка глубины загона

Контакт заготовки

➔ Поверхность Захвата

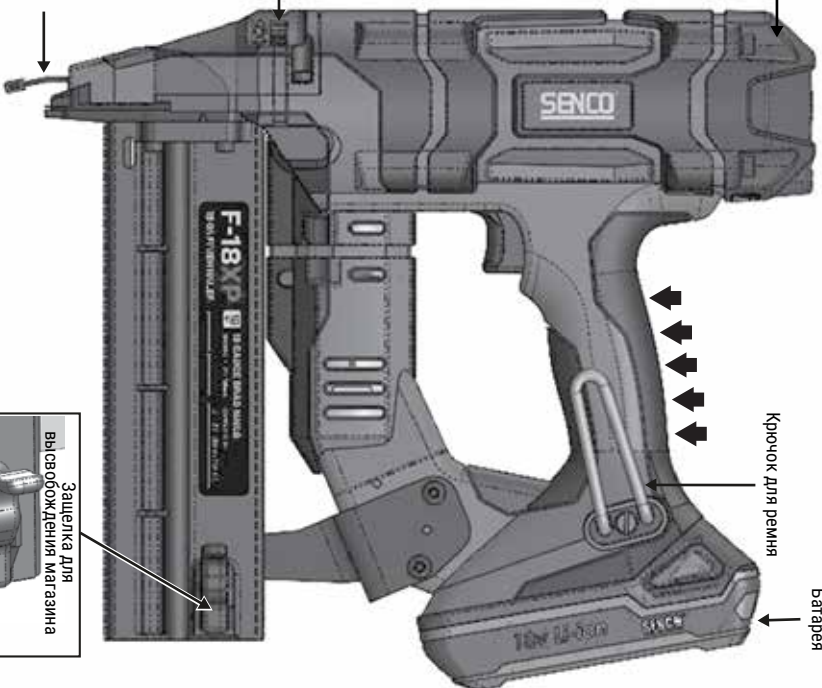

Крючок для ремня

Батарея

Защелка для высоводжения магазина

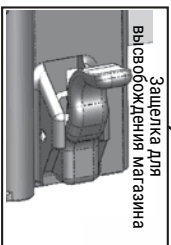

Службовый крючок

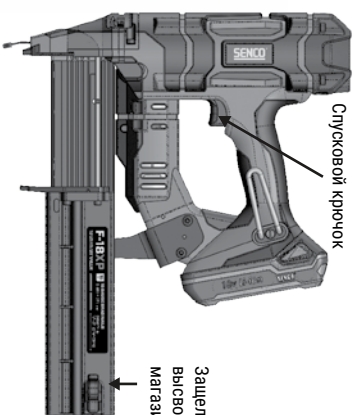

Защелка для высоводжения Магазина

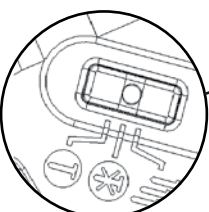
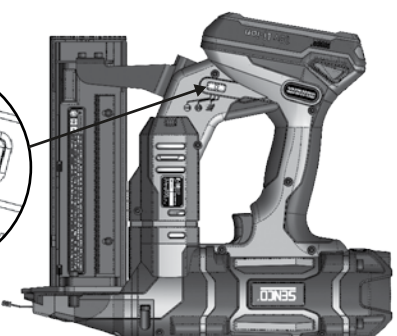

ВКЛ / ВЫКЛ / Выбор режима

	<p>ЗАГРУЗКА ИНСТРУМЕНТА, F-15XP Вставьте полоску гвоздей в заднюю часть магазина.</p> <ul style="list-style-type: none"> Используйте только оригинальные крепежные детали SENCO (см. Спецификации крепежных деталей). Не нагружайте заготовку контактом (предохранительным элементом) и не нажимайте на спусковой крючок. Оттяните башмак паттеля назад.
----------------------------------------------------------------------------------	---------------------------------------------------------------------------------------------------------------------------------------------------------------------------------------------------------------------------------------------------------------------------------------------------------------------------------------------------------------------------------------------

<p>ВЫГРУЗКА ИНСТРУМЕНТА, F-15XP Нажмите кнопку на башмаке механизма подачи, чтобы вытащить ленту. Вытяните крепежную ленту через фиксатор для гвоздей из листового металла.</p>	
--------------------------------------------------------------------------------------------------------------------------------------------------------------------------------------------	--

	<p>ЗАРЯДКА ИНСТРУМЕНТА F-16XP И F-18XP Откройте магазин с помощью задней защелки. Вставьте фиксатор в магазин, прижав кончик гвоздя к нижней части направляющей. Продвигайте магазин вперед до тех пор, пока не раздастся "щелчок". Для разрядки откройте магазин с помощью задней защелки.</p>
----------------------------------------------------------------------------------	------------------------------------------------------------------------------------------------------------------------------------------------------------------------------------------------------------------------------------------------------------------------------------------------------------

Работа с инструментом

<p>Перед использованием инструмента прочитайте раздел "Предупреждения по технике безопасности".</p>

<p>Для достижения наилучших результатов вставьте новый аккумулятор (см. раздел "Для Зарядки Аккумулятора" на стр. 213).</p>

<p>LED Индикатор СВЕТИТСЯ</p> 	<p>Когда инструмент не используется его следует выключать. Удерживайте нажатой обе стороны переключателя в течение 1 секунды, чтобы выключить инструмент. Если оставить его включенным, инструмент выключится через 34 минуты автоматически.</p>
-------------------------------------------------------------------------------------------------------------------------	--------------------------------------------------------------------------------------------------------------------------------------------------------------------------------------------------------------------------------------------------

<p>Все инструменты Fusion оснащены системой селективного срабатывания триггера. Это позволяет пользователю выбирать между следующими режимами работы:</p>

<p>LED Индикатор СВЕТИТСЯ-Мигает</p> 	<p>Контактный режим Нажатие с боковой стороны переключателя в направлении символа TTT (как показано на рисунке) в течение 0,5 секунды приведет к включению инструмента в режиме контактного срабатывания. Об этом свидетельствует мигающий зеленый светодиод переключателя.</p>
-------------------------------------------------------------------------------------------------------------------------------	---------------------------------------------------------------------------------------------------------------------------------------------------------------------------------------------------------------------------------------------------------------------------------------------------

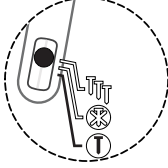
<p>LED Индикатор СВЕТИТСЯ-не мигая</p> 	<p>Последовательный режим Нажатие с боковой части переключателя на символ T (как показано на рисунке) в течение 0,5 секунды приведет к включению инструмента в последовательном режиме. Об этом свидетельствует ровно горящий зеленый светодиод переключателя.</p>
---------------------------------------------------------------------------------------------------------------------------------	--------------------------------------------------------------------------------------------------------------------------------------------------------------------------------------------------------------------------------------------------------------------------------------

<p>В "контактном режиме" гвозди могут приводиться в движение двумя способами:</p>

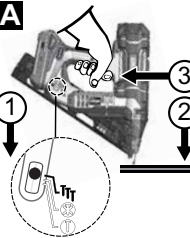
<p>A</p> 	<p>Первый способ:</p> <ol style="list-style-type: none"> Нажмите и удерживайте кнопку TTT на стороне переключателя в течение 0,5 секунды. Сигналом будет мигающий зеленый светодиод на переключателе. Прижмите контактный (предохранительный) элемент заготовки к рабочей поверхности. Нажмите на спусковой крючок и крепеж выстрелит.
---------------------------------------------------------------------------------------------------	---------------------------------------------------------------------------------------------------------------------------------------------------------------------------------------------------------------------------------------------------------------------------------------------------------------------------------------------------------------------------------------

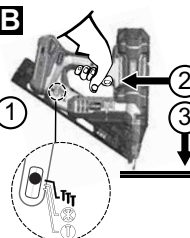
<p>B</p> 	<p>Второй способ:</p> <ol style="list-style-type: none"> Нажмите и удерживайте кнопку TTT на стороне переключателя в течение 0,5 секунды. Сигналом будет мигающий зеленый светодиод на переключателе. Нажмите на спусковой крючок. Прижмите контактный элемент заготовки к рабочей поверхности и крепеж выстрелит. <p>Этот режим работы предпочтителен, когда вы хотите получить высокую производительность и быстро загнать большое количество крепежной.</p>
-----------------------------------------------------------------------------------------------------	---------------------------------------------------------------------------------------------------------------------------------------------------------------------------------------------------------------------------------------------------------------------------------------------------------------------------------------------------------------------------------------------------------------------------------------------------------------------------------------------------------------

В “Последовательном режиме” гвозди могут загоняться только по одному:

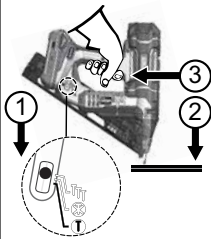

1. Нажмите и удерживайте большую сторону на Т-образного переключателя в течение 0,5 секунды. Сигналом будет горящий сплошным зеленым светодиод на переключателе селектора.
2. Расположите контактный (предохранительный) элемент заготовки напротив рабочей поверхности и нажмите на предохранитель.
3. Нажмите на спусковой крючок, чтобы включить двигатель и выстрелить один крепеж.

Этот режим работы полезен, когда вам требуется точное попадание крепежа.



Пневмомолоток Fusion может обнаруживать замятие. Предупреждающий индикатор на селекторном переключателе будет мигать красным.



Этот инструмент оснащен индикатором на переключателе ВКЛ/ВЫКЛ/РЕЖИМ. Подробные инструкции см. на странице 210.

Примечание:

Когда инструмент находится в последовательном режиме, крепеж не может приводиться в действие нажатием на спусковой крючок до активации контактного элемента заготовки.

Если контакт заготовки активирован более чем на 10 секунд, его нужно будет отпустить, чтобы начать все сначала.

При контактном срабатывании, если удерживать спусковой крючок более 3 секунд, индикатор погаснет, и для того, чтобы начать сначала необходимо отпустить спусковой крючок.

Не выбирайте контактный режим срабатывания при работе на строительных лесах, лестницах или платформах, где вам может потребоваться изменить положение тела. Выберите последовательный режим, чтобы уменьшить вероятность получения травм для себя и других.

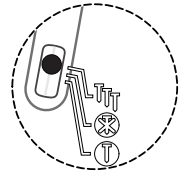

Этот инструмент оснащен многоцелевой подсветкой в переключателе режимов. Индикатор датчика режима покажет, что электронные элементы управления находятся под напряжением, какой режим работы был выбран, было ли обнаружено замятие и когда батарея потребует полной подзарядки.

Сплошной или Мигающий зеленый свет

Указывает, что инструмент заряжен и готов к работе.

Если индикатор не светится, убедитесь, что спусковой крючок или рабочий контактный элемент свободно перемещаются и не находятся в активированном положении.

Сплошной Красный свет

Указывает, что в инструменте ошибка.

Низкий заряд батареи. Батарея обычно сначала определяет свое состояние, а затем выключает инструмент. Для продолжения работы зарядите аккумулятор или замените его заряженным. Если инструмент обнаружил состояние низкого заряда, то это может быть связано с длительным экстремальным использованием. Замените батарею полностью заряженной.

Инструмент обнаружил временную ошибку. Это может быть вызвано низким давлением, низким уровнем заряда, применением, требующим энергии привода выше емкости инструмента, незакрепленным соединением аккумулятора или другими неисправными компонентами. Вставьте аккумулятор обратно или замените его только что заряженной батареей. Если это не устраняет проблему, обратитесь к руководству по устранению неполадок или обратитесь в авторизованный сервисный центр.

Мигающий красный

Указывает на застревание крепежа.

Инструмент обнаруживает замятие, которое обычно происходит из-за деформированного застрявшего гвоздя.

Извлеките аккумулятор из инструмента, вставьте его обратно и включите инструмент.

Если инструмент не вернется к нормальной работе, перейдите к следующему шагу.

ИЗВЛЕЧЕНИЕ АККУМУЛЯТОРА

Выгрузите все оставшиеся крепежные детали из магазина.

Убедитесь, что все свободные крепежные детали из ленты также удалены.

Извлеките магазин (F-15XP) чтобы добраться к заклинившему гвоздю через открытый магазин (F-16 XP, F18 XP).

Осторожно вытащите застрявший крепеж.

Соберите магазин заново.

Вставьте аккумулятор.

Загрузите гвозди в магазин.

Продолжите работу.

RU



Если вы не сможете удалить застрявший крепеж, обратитесь в авторизованный сервисный центр, где вам помогут это сделать. Помните, что в инструменте Fusion всегда находится воздух под давлением, даже когда батарея извлечена.

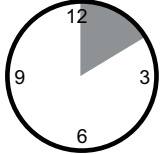

Этот инструмент оснащен функцией электронного «тайм-аута» и будет временно отключен при любом из следующих условий:

1. Контактный элемент прижат к заготовке, но спусковой крючок не нажимается в течение приблизительно 10 секунд.
2. Спусковой крючок нажат, но контактный элемент не прижимается к заготовке в течение приблизительно 3 секунд (Только режим включения контакта).
 - Просто отпустите спусковой крючок и контактный элемент, чтобы возобновить нормальную работу.

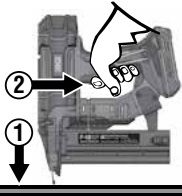

Инструмент оснащен шкалой глубины привода. При повороте шкалы вправо застёжка будет зафиксирована, при повороте шкалы влево застёжка будет приподнята. Вбейте фиксатор в кусок дерева, чтобы проверить глубину.

Поворот шкалы в направлении, указанном на изображении, приведет к тому, что крепежная деталь войдет глубже в дерево.

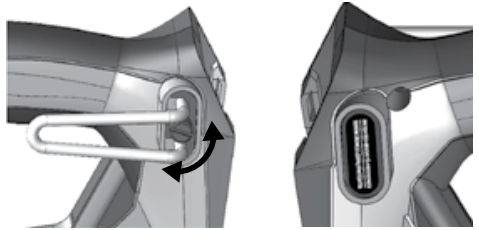

Этот инструмент оснащен регулируемым 6-позиционным крючком для ремня, подходящим как правше, так и левше. Крючок будет надежно поддерживать инструмент при подвешивании на балках или стропилах.

Нажмите и поверните ручку, чтобы отрегулировать открытие или перекрытие с правой стороны на левую. Переместите черную пластиковую крышку на другую сторону, чтобы завершить сборку.



Инструмент оснащен блокировкой последнего крепежа. Инструмент не будет сбрасывать на 3-6 последних крепежах (модель F-15XP). Модели F16 XP и F-18 XP настроены на прекращение сбрасывания последнего крепежа. Эта функция предотвращает ненужный износ инструмента и повреждение обрабатываемой детали наконечником подачи. Когда инструмент отключится, зарядите дополнительную полосу и продолжайте работу. Нет необходимости вынимать оставшиеся крепежные детали из магазина.



По возможности держите инструмент под прямым углом к рабочей поверхности.



Этот инструмент оснащен подсветкой двойного назначения в носовой части. Индикатор будет указывать на то, что электронные органы управления находятся под напряжением, обеспечивая освещение заготовки в условиях низкой освещенности. Индикатор будет мигать три раза, при переключении на последовательное или контактное сбрасывание. Это позволит знать, когда инструмент готов к загону крепежа. Индикатор будет гореть в течение десяти секунд при нажатии на спусковой крючок или на рабочий контактный элемент.

LED индикатор светится

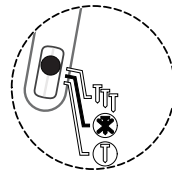

Всегда выключайте инструмент перед хранением. В качестве дополнительной функции защиты, инструмент автоматически отключится через 34 минуты после последней активации.

Если происходит застревание гвоздя, красный индикатор на переключателе режимов работы будет мигать красным светом. Инструмент попытается восстановиться после того, как аккумулятор будет вытаскен и вставлен заново.

Если застревание будет серьезным, лезвие отвертки будет заблокировано, и красный мигающий свет не погаснет. Обратитесь в авторизованный сервисный центр.

	<p>В случае небольшого заедания крепежа: Выключите инструмент, нажав переключатель в направлении любого символа режима примерно на 1 секунду, затем извлеките аккумулятор. Вставьте аккумулятор и снова включите инструмент с помощью переключателя режимов. Инструмент попытается восстановиться.</p> <p>В случае сильного заедания крепежа: Выключите инструмент, нажав переключатель в направлении любого символа режима примерно на 1 секунду, затем извлеките аккумулятор.</p> <p>Вытащите крепежи из магазина. При извлечении магазина надевайте защитные очки.</p>
	<p>Направьте нос инструмента подальше от себя и других. Следуйте инструкциям по выгрузке, чтобы извлечь крепежные детали из магазина. Извлеките магазин (F-15XP) или держите его открытым (F-16 XP и F-18 XP).</p> <p>⚠️ Помните! Инструмент Fusion работает на сжатом воздухе под большим давлением герметичной камеры. Не давите на податчик с большой силой и не бейте молотком, чтобы вернуть его на место.</p>
	<p>Вытащите заклинивший крепеж плоскогубцами или подденьте отверткой. Постарайтесь не испортить привод. Снова прикрепите или закройте магазин. Вставьте аккумулятор и снова включите инструмент. Инструмент попытается восстановиться. Если инструмент снова указывает на застревание красным светом, отнесите инструмент в авторизованный сервисный центр.</p>

ДЛЯ ЗАРЯДКИ АККУМУЛЯТОРА

Вставьте аккумулятор в зарядное устройство.
Нажмите на батарейный блок.
Когда аккумулятор подключится, загорится красный индикатор.
Когда ваш аккумулятор зарядится на 80%, красный индикатор будет светить, а зеленый начнет мигать.
Когда аккумулятор полностью зарядится, красный индикатор погаснет, а зеленый загорится.



Мигание красного и зеленого света указывает на неисправность батарейного блока.

Отнесите аккумулятор в ближайший авторизованный сервисный центр Senco для проверки или замены.

Сплошной красный цвет указывает на то, что батарея заряжается.

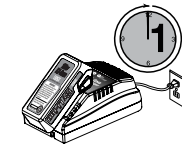

После штатного использования для полной зарядки потребуется 45 минут.
Для зарядки полностью разряженного аккумулятора требуется не более 1 часа.
Необходимость в техническом обслуживании отображается, когда красный индикатор гаснет, а зеленый мигает.

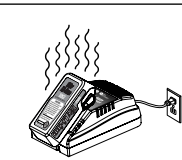

Во время зарядки аккумуляторная батарея станет слегка теплой на ощупь. Это нормально и не указывает на проблему.

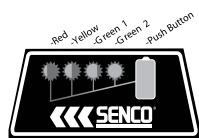

Батарея состоит из 4 светодиодных ламп, встроенных в панель на батарейном блоке. Эти 4 светодиода показывают состояние заряда и указывают на возможные проблемы внутри аккумуляторной батареи.

Состояние заряда:

Нажмите поднятую зеленую кнопку на батарейном блоке, чтобы проверить заряд.
Красный мигает = 0-15% заряда
Горит красный = 16-25% заряда
Горят красный и желтый = 26-50% заряда
Горят красный желтый и зеленый = 51-75% заряда
Все диоды горят = 76-100% заряда

Советы по поддержанию максимального срока службы:



Зарядите аккумулятор до его полной зарядки. Всегда останавливайте работу инструмента и заряжайте аккумулятор, когда вы замечаете снижение мощности инструмента.
Никогда не заряжайте полностью заряженный аккумулятор.
Перезарядка сокращает срок службы батареи.
Заряжайте батарею каждые 4-6 месяцев.

Наименование На Этикетке Зарядного Устройства

РЕЖИМ	ЗНАЧОК ЭТИКЕТКИ ЗАРЯДНОГО УСТРОЙСТВА	АККУМУЛЯТОР ВСТАВЛЕН?	КРАСНЫЙ СВЕТ / ЗЕЛЕНый СВЕТ
Режим ожидания	---	Нет	ВЫКЛ / ВЫКЛ
Оценивание	Тестирование / ГОРЯЧО	Да	МИГАЕТ / ВЫКЛ
Зарядка		Да	ВКЛ / ВЫКЛ
80% заряда		Да	ВКЛ / МИГАЕТ
Полностью заряжен		Да	ВЫКЛ / ВКЛ
Поддержка	---	Да	ВЫКЛ / МИГАЕТ
Дефектный		Да	МИГАЕТ / МИГАЕТ

СИМВОЛЫ ЗАРЯДНОГО УСТРОЙСТВА

СИМВОЛ	СИГНАЛ
	Двойная изоляция, класс II
	ВНИМАНИЕ: высокое напряжение
	Предохранитель с задержкой по времени

СИМВОЛ	СИГНАЛ
	Не подвергайте зарядное устройство воздействию воды, дождя или снега. Используйте в помещении. Этот инструмент подходит только для использования в помещении. Никогда не подвергайте инструмент воздействию дождя.
	Не сжигайте батарейные блоки. Это может привести к взрывам.
	Не погружайте аккумулятор в воду. Не подвергайте батарею воздействию дождя.

RU



УТИЛИЗАЦИЯ БАТАРЕИ

- Для сохранения природных ресурсов, пожалуйста, утилизируйте батарею должным образом. Этот продукт содержит литий-ионный электролит. Местные законы штата или федеральные законы могут запрещать утилизацию литий-ионных аккумуляторов как обычный мусор.
- Обратитесь в местное управление по отходам за информацией о доступных вариантах переработки и/или утилизации.
- Не выбрасывайте электроинструменты вместе с бытовыми отходами! В соответствии с Европейской директивой 2002/96/ЕС об отходах электрооборудования и ее внедрением в соответствии с национальным законодательством, электроинструменты, срок службы которых истек, должны быть собраны отдельно и возвращены на экологически совместимое предприятие по переработке.

ТРАНСПОРТИРОВКА АККУМУЛЯТОРОВ

- Убедитесь, что контактные клеммы аккумулятора защищены и изолированы для предотвращения короткого замыкания.
- Убедитесь, что аккумулятор надежно защищен от повреждения внутри упаковки.
- НЕ перевозите батареи, которые треснули или протекли.

Обслуживание

Прочтите раздел "Предупреждения по технике безопасности" перед обслуживанием инструмента.

1. При извлеченной батарее проводите ежедневный осмотр, чтобы обеспечить свободное перемещение контакта заготовки и триггера. Не используйте инструмент, если крепеж застрянет или спусковой крючок заедает или клинит.
2. Смазка системы подачи не требуется. НЕ СМАЗЫВАЙТЕ МАСЛОМ.
3. Ежедневно протирайте инструмент и проверяйте его на износ, особенно на контакт с обрабатываемой деталью. Замените его при необходимости.

▲ ПРЕДУПРЕЖДЕНИЕ

Ремонт, отличный от описанного здесь, должен выполняться только обученным и квалифицированным персоналом.

Аксессуары

SENCO предлагает полную линейку аксессуаров для ваших инструментов включая:

- Батарея
- Крючок для ремня
- Зарядное устройство для аккумулятора
- Защитные очки
- Футляр

Для получения дополнительной информации или полного иллюстрированного каталога аксессуаров SENCO обратитесь к своему представителю

Технические Характеристики Крепежных Деталей

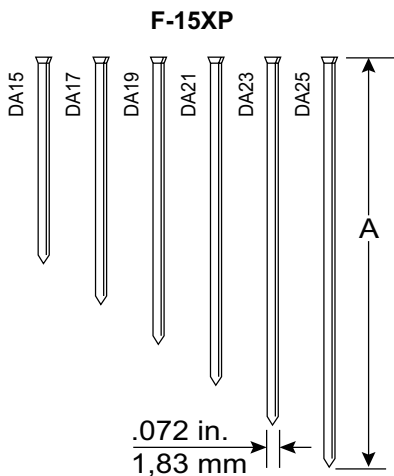

Код	А	
	дюймы	мм
DA15	1 1/4	32
DA17	1 1/2	38
DA19	1 3/4	44
DA21	2	50
DA23	2 1/4	57
DA25	2 1/2	64

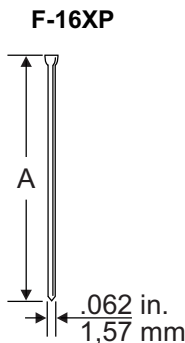

Код	А	
	дюймы	мм
M001000	3/4	19
M001001	1	25
M001002	1 1/4	32
M001003	1 1/2	38
M001004	1 3/4	44
M001005	2	50
M001007	2 1/2	65

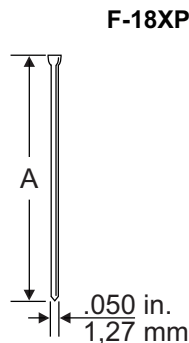

Код	А	
	дюймы	мм
AX10	5/8	16
AX11	3/4	19
AX13	1	25
AX15	1 1/4	32
AX16	1 3/8	35
AX17	1 1/2	38
AX18	1 5/8	41
AX19	1 3/4	45
AX21	2	50
AX22	2 1/8	55

RU

Технические Характеристики

	F-15XP	F-16XP	F-18XP
Напряжение	18 вольт литий-ионный	18 вольт литий-ионный	18 вольт литий-ионный
Вес с батареей	6,8 фунта (3,1 кг)	6.7 фунта (3.1 кг)	6.6 фунта (3.0 кг)
Высота	12,5" (31,8 см)	12.4" (31.5 см)	12.5" (31.6 см)
Длина	12,6" (32,0 см)	11.6" (29.4 см)	10.2" (25.6 см)
Ширина	135 мм	85 мм	85 мм
Время перезарядки	45 минут	45 минут	45 минут
Рекомендуемая скорость подачи	500/Час	500/Час	500/Час
Емкость крепежной детали	110 15 Ga. гвоздей	110 15 Ga. гвоздей	110 18 Ga. гвоздей
Ассортимент крепежных деталей	0,75" - 2,50"	1.25" - 2.50"	.62" - 2.12"
Световой индикатор	Состояние батареи, температура инструмента, техническое обслуживание, застревание		
Угол сопоставления	34°	0°	0°

Информация о Шуме/Вибрации

Измеряется в соответствии EN60745-1: 2009 + A11: 2020 и EN60745-2-16: 2010

	F-15XP	F-16XP	F-18XP
Уровень звуковой мощности (погрешность K = 3 дБа) Lw	93.80 dB(A)	92.69 dB(A)	92.78 dB(A)
Уровень звукового давления (погрешность K = 3 дБа) Lp	82.80 dB(A)	81.69 dB(A)	81.78 dB(A)
Общий уровень вибрации (эмиссия ah)	3.16 m/s ²	3.37 m/s ²	3.55 m/s ²
Общий уровень вибрации (погрешность K)	1.5 m/s ²	1.5 m/s ²	1.5 m/s ²

Примечания: Заявленная общая вибрация была измерена в соответствии со стандартным методом испытаний и может использоваться для сравнения одного инструмента с другим. Заявленное общее значение вибрации также может быть использовано при предварительной оценке воздействия.

Предупреждение: Уровень вибрации во время фактического использования электроинструмента может отличаться от заявленного общего значения в зависимости от способов использования инструмента. Следует определить меры безопасности для защиты оператора, основанные на оценке воздействия в реальных условиях эксплуатации (с учетом всех условий рабочего цикла, таких как время выключения инструмента и время его простоя в дополнении к времени запуска).

Устранение Неисправностей

Проблема/Симптом	Вероятная Причина	Корректирующие Действия
Нажатие переключателя режима не приводит к появлению зеленого света.	Проверьте батарею.	Снимите и установите на место.
	Не поступает напряжение на плату	Убедитесь, что триггер и контакт могут свободно перемещаться.
		Затем выберите переключатель режимов.
	Повреждены электронные компоненты.	Обратитесь в авторизованный сервисный центр.
Светится красный свет.	Низкий заряд батареи.	Зарядите или замените аккумулятор.
		Проверьте подключение аккумулятора.

УСТРАНЕНИЕ НЕИСПРАВНОСТЕЙ

Проблема/Симптом	Вероятная Причина	Корректирующие Действия
Мигает красный свет.	Застывание крепежа.	Извлеките аккумулятор и перезагрузите инструмент.
		Инструмент попытается восстановиться.
		Снова извлеките аккумулятор.
		Проверьте, не блокирует ли гвоздь подачу.
		Осмотрите магазин на предмет застрявшего гвоздя.
	Извлеките магазин и осмотрите корпус направляющей.	
	Инструмент не работает.	Обратитесь в сервисный центр для ремонта.
Примечание: если инструмент заклинило и механизм инициирует автоматическое восстановление, то инструмент может сделать серию щелчков, позиционируя механизм подачи. Это нормально.		
Инструмент не запускается или работает медленно.	Батарея разряжена или имеет мертвую ячейку.	Замените или зарядите аккумулятор.
	Контактный элемент заклинило.	Извлеките аккумулятор, затем осмотрите инструмент, чтобы убедиться в свободном перемещении контактного элемента.
	Приводной поршень вышел из строя.	Отнесите инструмент авторизованному представителю сервисной службы Senco.
	Поврежден контактный элемент или триггерные переключатели.	Отнесите инструмент авторизованному представителю сервисной службы Senco.
Инструмент не загоняет крепеж на нужную глубину.	Неправильная настройка глубины привода.	Для правильной настройки обратитесь к руководству по эксплуатации.
	Инструмент не плотно прижат к обрабатываемой детали.	Крепко прижимайте инструмент к месту загона крепежа.
	Привод слишком зажат.	Для производства соответствующих операций обратитесь к руководству по эксплуатации.
	Потеря давления.	Верните инструмент авторизованному представителю сервисной службы Senco.
Инструмент работает, но не загоняет крепеж.	Батарея разряжена или имеет мертвую ячейку.	Зарядите или замените новую батарею.
	Застывание гвоздя в корпусе направляющей.	Инструкции по устранению замятия см. в руководстве по эксплуатации.
	Механизм требует ремонта.	Отнесите инструмент авторизованному представителю сервисной службы Senco.
	Инструмент перегрелся.	Дайте инструменту остыть и вставьте новую батарею.
	Наконечник драйвера не расположен над креплением.	Зарядите аккумулятор и позвольте инструменту автоматически втянуть механизм подачи.

УСТРАНЕНИЕ НЕИСПРАВНОСТЕЙ

Проблема/Симптом	Вероятная Причина	Корректирующие Действия
Плохая подача/ заклинивание инструмента.	Накопление мусора в механизме.	Очистите инструмент, очистите магазин или проверьте пружину подачи.
	Наконечник механизма подачи не расположен над креплением.	
Сломанный или изношенный драйвер.		Отнесите инструмент авторизованному представителю сервисной службы Senco.
Инструмент возвращается не полностью.	Слабая батарея.	Зарядите аккумулятор и позвольте инструменту автоматически втянуть драйвер.

Обеспечение длительного срока службы вашего инструмента Cordless Finish

Добро пожаловать в семейство продуктов Senco. Более 50 лет, мы сохраняем приверженность нашим клиентам, разрабатывая системы силового крепления. Мы стремимся к тому, чтобы наши инструменты работали наилучшим образом, и мы понимаем, как важно обеспечить длительный срок службы инструмента. Вот несколько советов по эксплуатации и обслуживанию.

- Начинать работу с полностью заряженных батарей.
- Установите правильную глубину привода на инструменте Senco, чтобы крепежи не загонялись слишком глубоко.
- Чтобы увеличить срок службы батареи, следуйте рекомендациям по хранению и зарядке, приведенным в данном руководстве.
- Держите беспроводной пневмомолоток, как можно более чистым и без мусора.
- Периодически проводите техническое обслуживание своего инструмента Senco, чтобы убедиться, что он работает продуктивно, а также помогает вам зарабатывать. Рекомендуемые интервалы обслуживания см. в руководстве по обслуживанию ниже.

Если вашему пневмомолотку необходимо техобслуживание, для вас доступны специализированные дилеры по обслуживанию Senco. Для получения информации о ближайшем местоположении ближайшего к вам дилера посетите веб-сайт Senco (www.senco.eu).

Рекомендуемая услуга включает в себя:



- Проверку электрической системы
- Проверку системы подачи
- Проверку дорожки привода
- Смазывание поршня и механизма подачи

Spis Treści









Symbole	220
Ogólny Opis	221
Ogólne Ostrzeżenia Dotyczące Bezpieczeństwa Elektronarzędzi	221
Bezpieczeństwo w miejscu pracy	221
Bezpieczeństwo elektryczne	221
Bezpieczeństwo osobiste	221
Obsługa i konserwacja elektronarzędzi	221
Obsługa i konserwacja akumulatora	222
Naprawa	222
Ostrzeżenia Dotyczące Bezpieczeństwa Gwoździarki	222
Dodatkowe Ostrzeżenia Dotyczące Bezpieczeństwa	223
Korzystanie z Narzędzia	224
Korzystanie z Akumulatora	224
Prawidłowe Działanie (F-15XP)	226
Prawidłowe Działanie (F-16XP and F-18XP)	227
Obsługa Narzędzia	228
Oznaczenie Etykiety Ładowarki	232
Symbole Na Ładowarce	232
Utylizacja baterii	232
Transport baterii	232
Konserwacja	233
Akcesoria	233
Specyfikacja Łącznika	233
Dane Techniczne	234
Informacje o Hałasie/Wibracjach	234
Rozwiązywanie Problemów	234

SYMBOLE

Poniższe wyrażenia ostrzegawcze zostały zastosowane w celu wyjaśnienia różnych poziomów ryzyka wiążących się z użytkowaniem tego produktu.

SYMBOL	SYGNAŁ	ZNACZENIE
	NIEBEZPIECZEŃSTWO:	Wskazuje na niebezpieczną sytuację, która, jeśli się jej nie uniknie, spowoduje śmierć lub poważne obrażenia.
	OSTRZEŻENIE:	Wskazuje niebezpieczną sytuację, która, jeśli się jej nie uniknie, może doprowadzić do śmierci lub poważnych obrażeń.
	UWAGA:	Wskazuje na niebezpieczną sytuację, która, jeśli się jej nie uniknie, może spowodować niewielkie lub umiarkowane obrażenia.
	WZMIANKA:	(Bez symbolu ostrzeżenia o bezpieczeństwie) oznacza informacje uważane za ważne, ale niezwiązane z potencjalnymi obrażeniami (np. komunikaty dotyczące szkód materialnych).

Niektóre z następujących symboli mogą zostać użyte w przypadku tego produktu. Przestuduj je i poznaj ich znaczenie. Właściwa interpretacja tych symboli pozwoli na obsługę produktu w lepszy, bezpieczniejszy sposób.

SYMBOL	NAZWA	OZNACZENIE/WYJAŚNIENIE
	Ostrzeżenie o bezpieczeństwie	Wskazuje na potencjalne zagrożenie doznania obrażeń ciała.
	Przeczytaj instrukcję obsługi	Aby zmniejszyć ryzyko obrażeń, przed użyciem tego produktu użytkownik musi przeczytać i zrozumieć instrukcję obsługi.
	Ochrona oczu	Zawsze noś okulary ochronne z bocznymi osłonami oznaczonymi zgodnie z EN 166.
		Nie należy opierać palca na spuście podczas podnoszenia narzędzia, przemieszczania się między obszarami roboczymi oraz pozycjami lub w trakcie chodzenia, ponieważ może to doprowadzić do sytuacji, gdzie narzędzie zostanie użyte w sposób niezamierzony. W przypadku narzędzi z funkcją aktywacji selektywnej, należy zawsze sprawdzić narzędzie przed użyciem, aby upewnić się, że wybrano właściwy tryb. To narzędzie jest wyposażone w selektywną aktywację kontaktową lub ciągłą aktywację kontaktową a za pomocą selektorów trybu aktywacji lub jest narzędziem kontaktowym do aktywacji kontaktowej lub ciągłej i zostało oznaczone powyższym symbolem. Jeśli używasz narzędzia w trybie selektywnej aktywacji, zawsze należy upewnić się, że narzędzie jest ustawione prawidłowo. Zachowaj ostrożność podczas przenoszenia narzędzia z jednego punktu do drugiego.
	Nie olejuj	Rutynowe smarowanie nie jest konieczne.
	Ostrzeżenie o mokrym środowisku	Nie wystawiaj na deszcz ani nie używaj w wilgotnych miejscach.
	Poddaj recyklingowi	Ten produkt wykorzystuje baterie litowo-jonowe. Przepisy lokalne, stanowe lub federalne mogą zabraniać wyrzucania baterii do zwykłych śmieci. Skonsultuj się z lokalnym urzędem ds. odpadów, aby uzyskać informacje dotyczące dostępnych opcji recyklingu lub utylizacji.
V	Wolty	Napięcie
	Prąd stały	Rodzaj lub charakterystyka prądu



Ogólny Opis

Gwoździarka składa się z pneumatycznego zespołu napędowego, korpusu prowadzącego i magazynka, w którym energia jest przykładana ruchem liniowym do załadowanego elementu złącznego w celu wbiaenia elementu złącznego w określone materiały.

Ogólne Ostrzeżenia Dotyczące Bezpieczeństwa Elektronarzędzi

⚠ OSTRZEŻENIE Przeczytaj wszystkie ostrzeżenia dotyczące bezpieczeństwa, instrukcje, ilustracje i dane techniczne dostarczone z tym elektronarzędziem. Nieprzestrzeganie wszystkich poniższych instrukcji może spowodować porażenie prądem, pożar i/lub poważne obrażenia.

Zachowaj wszystkie ostrzeżenia i instrukcje na przyszłość. Termin „elektronarzędzie” w ostrzeżeniach odnosi się do elektronarzędzia zasilanego z sieci (przewodowego) lub elektronarzędzia zasilanego z akumulatora (beprzewodowego).

BEZPIECZEŃSTWO W MIEJSCU PRACY

1. **Utrzymuj miejsce pracy w czystości oraz dobrze oświetlone.** Zaśmieczone lub ciemne obszary sprzyjają wypadkom.
2. **Nie używaj elektronarzędzi w przestrzeniach zagrożonych wybuchem, na przykład w obecności łatwopalnych cieczy, gazów lub pyłów.** Elektronarzędzia wytwarzają iskry, które mogą zapalić pył lub opary.
3. **Trzymaj dzieci i osoby postronne z daleka podczas obsługi elektronarzędzia.** Rozproszenie uwagi może spowodować stracenie kontroli.

BEZPIECZEŃSTWO ELEKTRYCZNE

4. **Wtyczki elektronarzędzi muszą pasować do gniazdka. Nigdy nie modyfikuj wtyczki w żaden sposób. Nie używaj żadnych wtyczek adaptera do uziemionych elektronarzędzi.** Niemodyfikowane wtyczki i pasujące gniazda zmniejszają ryzyko porażenia prądem.
5. **Unikaj kontaktu ciała z uziemionymi powierzchniami, takimi jak rury, grzejniki, kuchenki i lodówki.** Istnieje zwiększone ryzyko porażenia prądem, jeśli Twoje ciało jest uziemione.
6. **Nie wystawiaj elektronarzędzi do działania deszczu lub wilgoci.** Woda przedostająca się do elektronarzędzia zwiększa ryzyko porażenia prądem.
7. **Nie nadużywaj przewodu. Nigdy nie używaj przewodu do przenoszenia, ciągnięcia lub odłączania elektronarzędzia. Trzymaj przewód z dala od źródeł ciepła, oleju, ostrych krawędzi lub ruchomych części.** Uszkodzone lub zaplątane przewody zwiększają ryzyko porażenia prądem.
8. **Podczas pracy elektronarzędziem na zewnątrz należy używać przedłużacza odpowiedniego do użytku na zewnątrz.** Zastosowanie przewodu odpowiedniego do użytku na zewnątrz zmniejsza ryzyko porażenia prądem.
9. **Jeśli nie można uniknąć pracy elektronarzędziem w wilgotnym miejscu, należy użyć źródła zasilania chronionego przez wyłącznik różnicowoprądowy (RCD).** Zastosowanie wyłącznika różnicowoprądowego zmniejsza ryzyko porażenia prądem.

BEZPIECZEŃSTWO OSOBISTE

10. **Zachowaj czujność, obserwuj swoje działania i zachowaj zdrowy rozsądek podczas obsługi elektronarzędzia. Nie używaj elektronarzędzia, gdy jesteś zmęczony lub pod wpływem narkotyków, alkoholu lub leków.** Chwila nieuwagi podczas obsługi elektronarzędzi może spowodować poważne obrażenia ciała.
11. **Używaj osobistego wyposażenia ochronnego. Zawsze noś okulary ochronne.** Sprzęt ochronny, taki jak maska przeciwpyłowa, antypoślizgowe obuwie ochronne, kask lub ochrona słuchu stosowane w odpowiednich warunkach, zmniejszą obrażenia ciała.
12. **Zapobiegaj niezamierzonemu uruchomieniu. Upewnij się, że przełącznik jest w pozycji wyłączonej przed podłączeniem do źródła zasilania i / lub akumulatora, podniesieniem lub przenoszeniem narzędzia.** Przenoszenie elektronarzędzi z palcem na przełączniku lub dostarczanie zasilania do elektronarzędzi które są włączone, sprzyja wypadkom.
13. **Usuń przyrząd regulacyjny lub klucz przed włączeniem elektronarzędzia.** Pozostawiony klucz przymocowany do obracającej się części elektronarzędzia może spowodować obrażenia ciała.
14. **Nie sięgaj zbyt daleko. Przez cały czas utrzymuj odpowiednią postawę i równowagę.** Umożliwia to lepszą kontrolę elektronarzędzia w nieoczekiwanych sytuacjach.
15. **Ubierz się odpowiednio. Nie noś luźnej odzieży ani biżuterii.** Trzymaj włosy, odzież i rękawiczki z dala od ruchomych części. Luźne ubrania, biżuteria lub długie włosy mogą zostać pochwycone przez ruchome części.
16. **Jeśli istnieje możliwość podłączenia urządzeń odpylających i zbierających pył, upewnij się, że są podłączone i właściwie używane.** Zastosowanie odpylacza może zmniejszyć zagrożenia związane z pyłem.
17. **Nie pozwól, aby znajomość zdobyta dzięki częstemu używaniu narzędzi pozwoliła Ci popaść w samozadowolenie i zignorować zasady bezpieczeństwa narzędzi.** Nieostrożne działanie może spowodować poważne obrażenia w ułamku sekundy.

OBŚŁUGA I KONSERWACJA ELEKTRONARZĘDZI

18. **Nie zmuszaj elektronarzędzia na siłę. Użyj odpowiedniego narzędzia elektrycznego do danego zastosowania.** Właściwe elektronarzędzie zapewni lepsze, bezpieczniejsze wyniki, jeśli będzie używane zgodnie ze specyfikacją.
19. **Nie używaj elektronarzędzia, jeśli przełącznik go nie włącza i nie wyłącza.** Każde elektronarzędzie, którym nie można sterować za pomocą przełącznika, jest niebezpieczne i musi zostać naprawione.
20. **Odłącz wtyczkę od źródła zasilania i / lub wyjmij akumulator, jeśli można go odłączyć od elektronarzędzia przed dokonaniem jakichkolwiek regulacji, zmian akcesoriów lub przechowywania narzędzi elektrycznych.** Takie zapobiegawcze środki bezpieczeństwa zmniejszają ryzyko przypadkowego uruchomienia elektronarzędzia.

OGÓLNE OSTRZEŻENIA DOTYCZĄCE BEZPIECZEŃSTWA ELEKTRONARZĘDZI

21. **Nie używane elektronarzędzia przechowuj poza zasięgiem dzieci i nie pozwalaj osobom nieznanym z elektronarzędziem lub niniejszą instrukcją obsługi elektronarzędzia obsługiwać urządzenia.** Elektronarzędzia są niebezpieczne w rękach nieprzeszkolonych użytkowników.
22. **Konserwuj elektronarzędzia i akcesoria. Sprawdź, czy nie ma braku współosiowości, części ruchome nie są związane, nie występują pęknięcia części i inne warunki, które mogą mieć wpływ na działanie elektronarzędzia.** W przypadku uszkodzenia, przed użyciem należy naprawić narzędzie elektryczne. Wiele wypadków jest spowodowanych przez źle konserwowane elektronarzędzia.
23. **Utrzymuj narzędzia tnące ostre i czyste.** Prawidłowo konserwowane narzędzia tnące z ostrymi krawędziami tnącymi są mają mniejsze prawdopodobieństwo zacięcia się i są łatwiejsze do kontrolowania.
24. **Używaj elektronarzędzia, akcesoriów i końcówek narzędzi itp. zgodnie z tymi instrukcjami, biorąc pod uwagę warunki pracy i prace do wykonania.** Korzystanie z elektronarzędzia do operacji innej niż zamierzona może doprowadzić do niebezpiecznej sytuacji.
25. **Utrzymuj uchwyty i powierzchnie chwytające suche, czyste i wolne od oleju i smaru.** Śliskie uchwyty i powierzchnie chwytające nie pozwalają na bezpieczne przenoszenie i kontrolę narzędzia w nieoczekiwanych sytuacjach.

OBSŁUGA I KONSERWACJA AKUMULATORA

26. **Ładuj tylko za pomocą ładowarki określonej przez producenta.** Ładowarka odpowiednia dla jednego rodzaju zestawu akumulatorów może stwarzać ryzyko pożaru, gdy jest używana z innym zestawem akumulatorów.
27. **Używaj elektronarzędzi tylko ze specjalnie wyznaczonymi zestawami akumulatorów.** Używanie innych akumulatorów może stwarzać ryzyko obrażeń i pożaru.
28. **Gdy akumulator nie jest używany, trzymaj go z dala od innych metalowych przedmiotów, takich jak spinacze do papieru, monety, klucze, gwoździe, śruby lub inne małe metalowe przedmioty, które mogą tworzyć połączenia z jednego terminala do drugiego.** Zwarcie zacisków akumulatora może spowodować poparzenia lub pożar.
29. **W niewłaściwych warunkach ciecz może zostać wyrzucona z akumulatora; unikaj kontaktu. W przypadku przypadkowego kontaktu należy przepłukać wodą. W przypadku kontaktu płynu z oczami zasięgnąć pomocy medycznej.** Ciecz wyrzucana z akumulatora może powodować podrażnienia lub poparzenia.
30. **Nie używaj akumulatora ani narzędzia, które jest uszkodzone lub zmodyfikowane.** Uszkodzone lub zmodyfikowane akumulatory mogą wykazywać nieprzewidziane zachowanie, powodując pożar, wybuch lub ryzyko obrażeń.
31. **Nie narażaj akumulatora ani narzędzia na działanie ognia lub nadmiernej temperatury.** Narażenie na ogień lub temperaturę powyżej 130 ° C może spowodować wybuch.
32. **Postępuj zgodnie ze wszystkimi instrukcjami ładowania i nie ładuj akumulatora ani narzędzia poza zakresem temperatur określonych w instrukcjach.** Nieprawidłowe ładowanie lub ładowanie w temperaturach poza podanym zakresem może uszkodzić akumulator i zwiększyć ryzyko pożaru.

NAPRAWA

33. **Zleć naprawę elektronarzędzia wykwalifikowanemu pracownikowi naprawy przy użyciu tylko identycznych części zamiennych.** Zapewni to utrzymanie bezpieczeństwa elektronarzędzia.
34. **Nigdy nie naprawiaj uszkodzonych akumulatorów.** Serwisowanie akumulatorów powinno być wykonywane wyłącznie przez producenta lub autoryzowanego dostawcę usług.

Ostrzeżenia Dotyczące Bezpieczeństwa Gwoździarki

1. **Zawsze zakładaj, że narzędzie zawiera łączniki.** Nieostrożne obchodzenie się z gwoździarką może spowodować nieoczekiwane uruchomienie spustu elementów złącznych i obrażenia ciała.
2. **Nie kieruj narzędzia w swoją stronę ani w stronę osób znajdujących się w pobliżu.** Niespodziewane uruchomienie narzędzia spowoduje wyzwolenie elementu łącznego, powodując obrażenia
3. **Nie uruchamiaj narzędzia, jeśli nie jest ono solidnie przyłożone do przedmiotu obrabianego.** Jeśli narzędzie nie styka się z przedmiotem obrabianym, element łączący może zostać odchylony od pożądanego celu
4. **Odcłącz narzędzie od źródła zasilania, gdy łącznik zakleszczy się w narzędziu.** Podczas usuwania zakleszczonego elementu mocującego, gwoździarka może zostać przypadkowo uruchomiona, jeśli jest podłączona
5. **Zachowaj ostrożność podczas usuwania zakleszczonego łącznika.** Mechanizm może być ściśnięty, a łącznik może zostać odrzucony z większą siłą, podczas próby odblokowania narzędzia
6. **Nie używaj powyższej gwoździarki do mocowania kabli elektrycznych.** Narzędzie nie jest przeznaczone do instalacji przewodów elektrycznych i może spowodować uszkodzenia izolacji przewodów elektrycznych, powodując zagrożenie porażenia prądem lub pożar.
7. **Noś ochraniacze na uszy.** Narażenie na hałas może spowodować utratę słuchu.
8. **Trzymaj elektronarzędzie za izolowane powierzchnie chwytne podczas wykonywania czynności, podczas których łącznik może zetknąć się z ukrytym przewodem.** Elementy mocujące stykające się z przewodem pod napięciem mogą spowodować, że odsłonięte metalowe części elektronarzędzia będą „pod napięciem” i spowodować porażenie prądem operatorem.
9. **Nie używaj elektronarzędzia w miejscach, w których temperatura otoczenia może osiągnąć 4°C (39,2°F) lub przekroczyć 40°C (105°F).**
10. **Zwarcie baterii może spowodować duży przepływ prądu, przegrzanie, możliwe oparzenia, a nawet awarię.**
 - Nie dotykaj zacisków żadnym materiałem przewodzącym.
 - Unikaj przechowywania baterii w pojemniku z innymi metalowymi przedmiotami, takimi jak gwoździe, monety itp.
 - Nie wystawiaj baterii na działanie wody ani deszczu.
11. **Kolejne ładowanie pod rząd może spowodować przegrzanie.** Jeśli musisz ładować więcej baterii pod rząd, należy odczekać około 15 minut, aż ładowarka ostygnie.

Dodatkowe Ostrzeżenia Dotyczące Bezpieczeństwa



Zawsze noś okulary ochronne EN166 z przymocowanymi na stałe sztywnymi osłonami bocznymi z twardego plastiku, aby zapobiec obrażeniom oczu.

Upewnij się, że wszystkie osoby znajdujące się w Twoim miejscu pracy noszą okulary ochronne tego samego typu.



NIEBEZPIECZEŃSTWO

Narzędzie jest ładowane sprężonym powietrzem w szczelnej komorze. Przed przystąpieniem do jakichkolwiek czynności serwisowych lub naprawczych należy zmniejszyć ciśnienie powietrza przez jego odprowadzenie.

Przed serwisowaniem należy odprowadzić sprężone powietrze. Główne elementy, takie jak zespół tłok/napęd, skrzynia biegów, ogranicznik tłoka i korpus prowadzący są częścią zespołu napędowego.

Celowe manipulowanie zespołem napędowym może spowodować uwolnieniem łącznika z gwoździarki.

Wszelkie naprawy lub modernizacje wymagające dostępu do komory ciśnieniowej mogą być wykonywane przez autoryzowanego dealera lub centrum serwisowym Senco.

Odłącz narzędzie od akumulatora, gdy:

- Znajduje się poza nadzorem lub kontrolą operatora.
- Przeprowadzana jest konserwacja lub naprawa
- Usuwany jest powód zacięcia się urządzenia
- Urządzenie jest przenoszone do nowej lokalizacji
- Ustawiana jest głębokość wbijania łączników

Należy codziennie sprawdzać urządzenie bez podłączonego akumulatora, aby zapewnić swobodny ruch elementu stykowego i spustu przedmiotu obrabianego. Nie wolno używać narzędzia, jeśli element stykowy przedmiotu obrabianego lub spust zacina się.

Zawsze zdejmuj palec ze spustu, jeśli nie wbijasz elementów łącznych. Nigdy nie przenoś narzędzia z palcem znajdującym się na lub pod spustem. Narzędzie automatycznie wysunie element łączny, jeśli element stykowy przedmiotu obrabianego zostanie uderzony, a spust zostanie pociągnięty.

Wbijaj łączniki tylko w powierzchnię roboczą; nigdy w materiały, które są zbyt trudne do penetracji.

Nie należy wbijać elementów łącznych na inne elementy łączne lub narzędziem ustawionym pod zbyt dużym kątem; łączniki mogą odbić się rykoszetem powodując obrażenia.

Podczas używania narzędzia należy zachować ostrożność, ponieważ istnieje możliwość odrzutu narzędzia po wbiciu łącznika. Jeśli element stykowy przedmiotu obrabianego zostanie przypadkowo dopuszczony do ponownego kontaktu z powierzchnią roboczą po odrzuceniu, niechciany element łączny może zostać wbity. Dlatego po wbiciu elementu łącznego należy pozwolić, aby narzędzie całkowicie odskończyło od powierzchni roboczej. Nie należy dociskać elementu stykowego przedmiotu obrabianego do powierzchni roboczej, dopóki nie jest potrzebny kolejny łącznik.

Sprawdź opcje wyzwalania łączników.

Nie wbijaj elementów łącznych blisko krawędzi powierzchni roboczej. Może to spowodować pęknięcie oraz wyrzut lub rykoszet łącznika, co może prowadzić do urażeń.

Nigdy nie używaj żadnej części narzędzia (tj. nasadki lub korpusu), jako młotka. Narzędzie może aktywować się lub ulec uszkodzeniu i spowodować niebezpieczną sytuację.

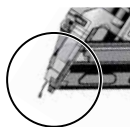

Trzymaj ręce i inne części ciała z dala od obszaru wskazanego przez okrąg, aby uniknąć możliwych obrażeń podczas pracy.

MODEL DOWOLNY / MODELO CUI QUALUNQUE
Armando Testa Control
 November 08 01/07/2014/01. The Netherlands



Nie używaj narzędzia bez etykiety ostrzegawczej na narzędziu. Jeśli brakuje etykiety, jest ona uszkodzona lub nieczytelna, skontaktuj się z przedstawicielem SENCO, aby bezpłatnie otrzymać nową etykietę.

OSTRZEŻENIE Korzystanie z Narzędzia



Przeczytaj ze zrozumieniem etykiety narzędzi i instrukcję. Nieprzestrzeganie ostrzeżeń spowoduje ŚMIERĆ lub POWAŻNE OBRAŻENIA.



Operatorzy i inne osoby znajdujące się w obszarze roboczym MUSZĄ nosić okulary ochronne z bocznymi osłonami.



Trzymaj palce Z DALA od spustu, gdy nie wbijasz łączników, aby uniknąć przypadkowego uruchomienia narzędzia. Ważny jest wybór metody wyzwalania. W celu zapoznania się z możliwymi opcjami, należy spojrzeć na stronę 228. Nigdy nie kieruj narzędzia na siebie lub inne osoby znajdujące się w obszarze pracy.



Podczas wkładania akumulatora, zawsze kieruj narzędzie z dala od siebie. Nie zmieniaj ani nie usuwaj spustu lub zabezpieczenia.

Nie wolno modyfikować narzędzi bez pisemnej zgody producenta.

Użyj zacisków lub innych praktycznych metod, aby zabezpieczyć i podeprzeć obrabiany przedmiot na stabilnej platformie. Trzymanie przedmiotu ręką lub przy ciele jest niestabilne i może prowadzić do utraty kontroli nad urządzeniem.

Korzystanie z Akumulatora



ŁADOWARKA	
VB0157	EU
VB0158	AU
VB0159	UK

DODATKOWE ZASADY BEZPIECZEŃSTWA DOTYCZĄCE ŁADOWARKI I AKUMULATORA

ZACHOWAJ TĄ INSTRUKCJĘ

Niniejsza instrukcja zawiera ważne instrukcje bezpieczeństwa i obsługi ładowarki Senco

Przed użyciem ładowarki Senco przeczytaj wszystkie instrukcje i oznaczenia ostrzegawcze znajdujące się na ładowarce i baterii.



Akumulator	VB0213
Pojemność znamionowa	2.0Ahr
Chemia	Li-Ion
Liczba komórek	5
Napięcie	18V

Nie wystawiaj ładowarki na działanie wody, deszczu lub śniegu.

Używaj w pomieszczeniu.

Korzystanie z akcesoriów niezalecanych lub sprzedawanych przez producenta ładowarki może spowodować ryzyko pożaru, porażenia prądem lub obrażeń ciała.

Aby zmniejszyć ryzyko uszkodzenia wtyczki elektrycznej i przewodu, odłączając ładowarkę, ciągnij za wtyczkę zamiast za przewód

Upewnij się, że przewód jest umieszczony w taki sposób, aby nie można było na niego nadeprnąć, potknąć się ani w inny sposób uszkodzić ani nie obciążać.

OSTRZEŻENIA DOTYCZĄCE BEZPIECZEŃSTWA AKUMULATORA I ŁADOWARKI

Długość przedłużacza (metrów)

7.5	15	30	45
16	16	16	14

Średnia długość przedłużacza

ZALECANY ŚREDNI MINIMALNY ROZMIAR PRZEDŁUŻACZY DO ŁADOWAREK AKUMULATORA

Nie należy używać przedłużacza, chyba, że jest to absolutnie konieczne. Użycie niewłaściwego przedłużacza może spowodować ryzyko pożaru i porażenia prądem.

Jeśli konieczne jest użycie przedłużacza, upewnij się, że:

- Styki na wtyczce przedłużacza mają ten sam numer, rozmiar i kształt, co wtyczki na ładowarce;
- Przedłużacz jest odpowiednio okablowany i jest w dobrym stanie elektrycznym; i
- Rozmiar drutu jest co najmniej takiej dużej wielkości, jak ten określony w tabeli.

Nie używaj ładowarki z uszkodzonym przewodem lub wtyczką. W przypadku uszkodzenia należy zanieść je do wykwalifikowanego serwisanta w celu natychmiastowej wymiany.

Nie używaj ładowarki, jeśli została silnie uderzona, upuszczona lub w jakikolwiek inny sposób uszkodzona; zanieś ją do autoryzowanego centrum serwisowego SENCO.

Nie rozbieraj ładowarki ani akumulatora; zabierz go do autoryzowanego centrum serwisowego SENCO, kiedy wymagana jest usługa lub naprawa. Nieprawidłowy ponowny montaż może spowodować ryzyko porażenia prądem lub pożaru."

Aby zmniejszyć ryzyko porażenia prądem, przed przystąpieniem do konserwacji lub czyszczenia należy odłączyć ładowarkę od gniazdka.



Nie ładuj akumulatora, gdy temperatura wynosi MNIEJ NIŻ 0°C (32°F) lub WIĘCEJ NIŻ 40°C (104°F).

Nie próbuj używać transformatora podwyższającego, generatora silnika ani gniazda prądu stałego.

Nie ładuj baterii jednorazowych.

Nie pozwól, aby cokolwiek zaskłaniało lub blokowało otwory wentylacyjne ładowarki.

Nie przechowuj narzędzia i akumulatora w miejscach, w których temperatura może osiągnąć lub przekroczyć 45°C (113°F).

Akumulatory należy przechowywać w stanie naładowanym do 30–50%.

Ładuj urządzenie normalnie po upływie sześciu miesięcy przechowywania.

Nie spalaj akumulatora, nawet, jeśli jest on poważnie uszkodzony lub całkowicie zużyty. Akumulator może wybuchnąć podczas kontaktu z ogniem.

Nigdy nie próbuj łączyć dwóch (2) ładowarek razem.

OSTRZEŻENIE:

Nigdy nie zanurzaj narzędzia, akumulatora lub ładowarki w płynie ani nie pozwól, aby płyn znajdował się w środku urządzenia. Zmniejszy to ryzyko wystąpienia pożaru, obrażeń ciała i uszkodzenia produktu w wyniku zwarcia.

Płyny żrące lub przewodzące, takie jak woda morską, niektóre chemikalia przemysłowe oraz wybielacze lub produkty zawierające wybielacz itp. mogą powodować zwarcie.

To urządzenie nie jest przeznaczone do użytku przez małe dzieci lub osoby niepełnosprawne, chyba że są one odpowiednio nadzorowane przez osobę odpowiedzialną aby zapewnić, że osoby nieuprawnione nie bawią się urządzeniem.

To urządzenie nie jest przeznaczone do użytku przez osoby (w tym dzieci) o ograniczonych zdolnościach fizycznych, sensorycznych lub umysłowych lub bez doświadczenia i wiedzy, chyba, że posiadają nadzór lub otrzymały instrukcje dotyczące korzystania z urządzenia przez osobę odpowiedzialną za ich bezpieczeństwo. Dzieci należy nadzorować, aby upewnić się, że nie bawią się urządzeniem.

Aby uzyskać więcej informacji, szkolenia w zakresie bezpieczeństwa, materiałów i programów, należy odwiedzić stronę internetową www.senco.eu

Prawidłowe Działanie (F-15XP)

PL

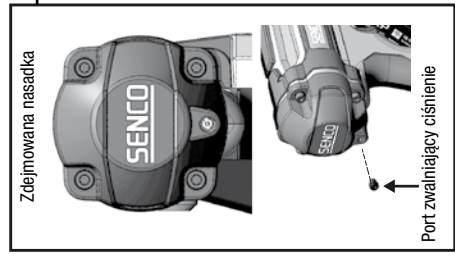
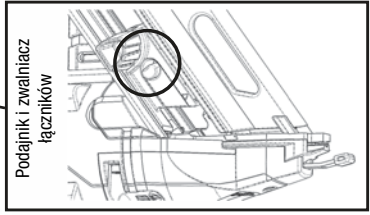
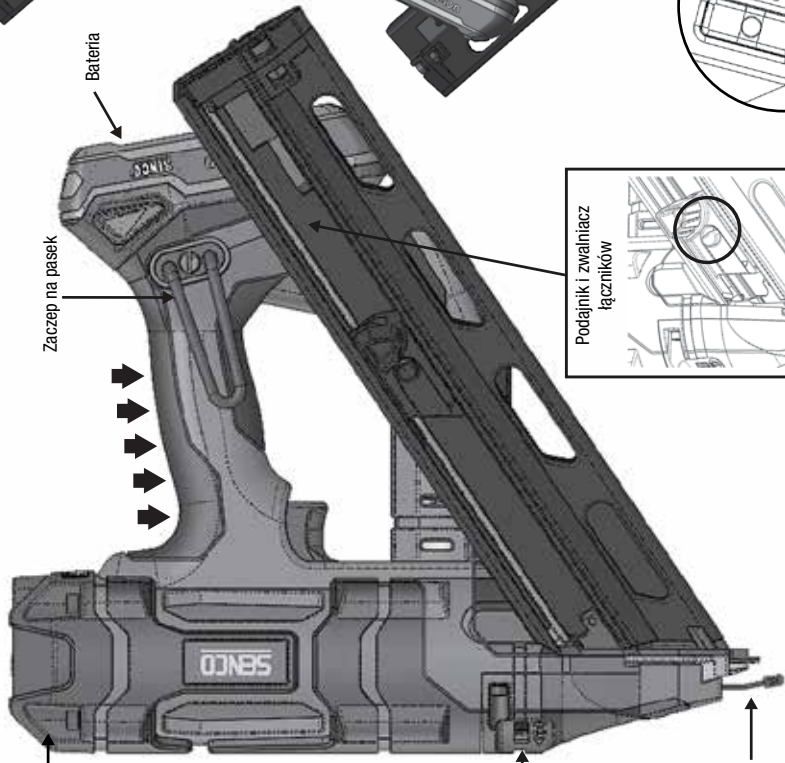
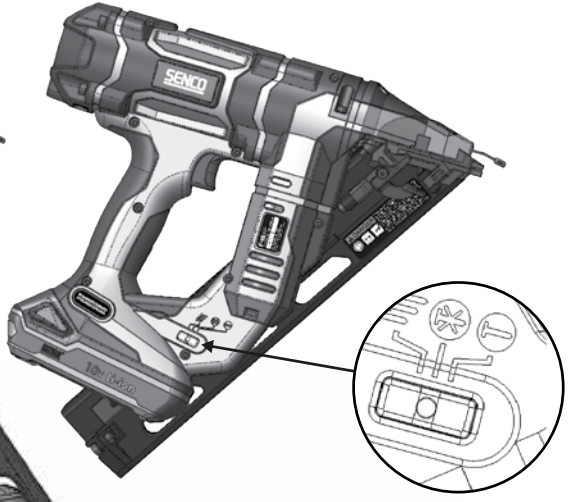

*Wyłączenie do użytku przez autoryzowane centrum serwisowe.

Regulacja głębokości wbijania łączników

Kontakt z obrabianym przedmiotem

➔ Powierzchnia do Złączenia

Prawidłowe Działanie (F-16XP and F-18XP)

PL

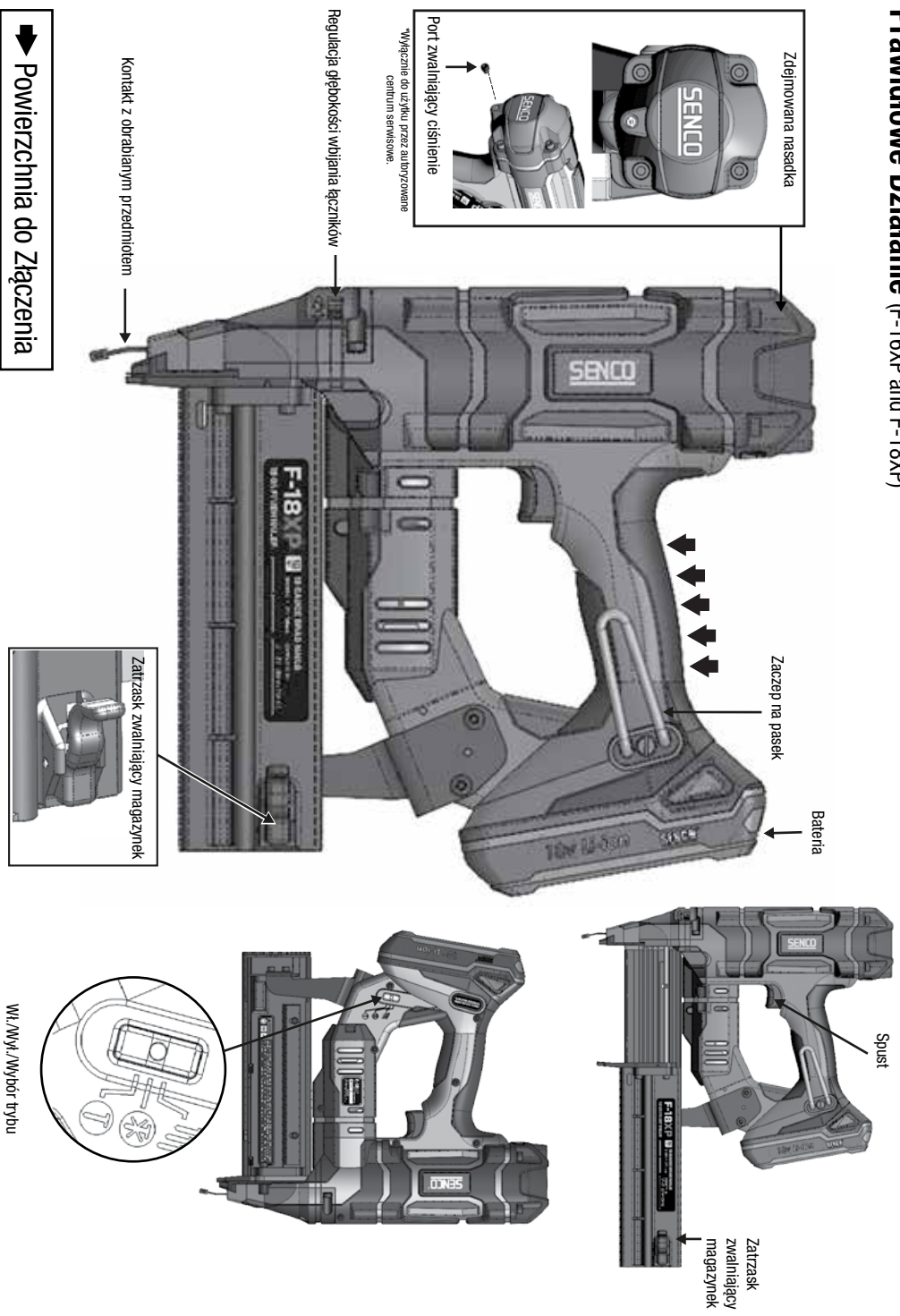

	<p>WKŁADANIE ŁĄCZNIKÓW DO NARZĘDZIA, F-15XP</p> <p>Włóż pasek gwoździ z tyłu magazynka.</p> <ul style="list-style-type: none"> • Używaj wyłącznie oryginalnych elementów złącznych SENCÖ (patrz sekcja 'dane techniczne elementów złącznych'). • Nie wkładaj łączników podczas styku narzędzia z obrabianym przedmiotem (elementem zabezpieczającym) lub wciśniętym spustem.
----------------------------------------------------------------------------------	-------------------------------------------------------------------------------------------------------------------------------------------------------------------------------------------------------------------------------------------------------------------------------------------------------------------------------------------------------------------------------------------------------------

WYCiąGANIE ŁĄCZNIKÓW Z NARZĘDZIA F-15XP

Naciśnij przycisk na stopce podajnika, aby zwolnić podajnik z taśmy. Wyciągnij pasek zapięcia poza obszar blokady gwoździa.

	<p>WKŁADANIE ŁĄCZNIKÓW DO NARZĘDZIA, F-16XP i F-18XP</p> <p>Otwórz magazynkę za pomocą tylnego zatrzasku.</p> <p>Umieść oryginalne zapięcie w magazynku końcówką gwoździa skierowaną do dolnej części szyny.</p> <p>Przesuń magazynkę do przodu, aż usłyszysz charakterystyczne „kliknięcie”.</p> <p>Aby rozładować, otwórz magazynkę za pomocą tylnego zatrzasku.</p>
----------------------------------------------------------------------------------	-------------------------------------------------------------------------------------------------------------------------------------------------------------------------------------------------------------------------------------------------------------------------------------------------------------------------------------------------------------------------------

<p>Wskaźnik LED Wł.-Migający</p> 	<p>Aktywacja przez kontakt</p> <p>Naciśnięcie bocznej części przełącznika wyboru w kierunku symbolu TTT (jak pokazano na rysunku) przez 0,5 sek. spowoduje włączenie narzędzia w trybie aktywacji poprzez kontakt. Jest to sygnalizowane miganiem zielonej diody LED znajdującej się na przełączniku wyboru.</p>
---------------------------------------------------------------------------------------------------------------------------	--------------------------------------------------------------------------------------------------------------------------------------------------------------------------------------------------------------------------------------------------------------------------------------------------------------------------------

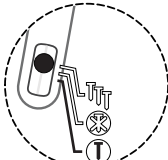
<p>Wskaźnik LED WŁĄCZONY — światło ciągłe</p> 	<p>Sekwencyjny</p> <p>Naciśnięcie bocznej części przełącznika wyboru w kierunku symbolu T (jak pokazano na rysunku) przez 0,5 sek. spowoduje włączenie narzędzia w trybie sekwencyjnym. Wskazuje na to zapalenie się zielonej diody LED znajdującej się na przełączniku wyboru.</p>
----------------------------------------------------------------------------------------------------------------------------------------	---------------------------------------------------------------------------------------------------------------------------------------------------------------------------------------------------------------------------------------------------------------------------------------------------

W trybie „aktywacji przez kontakt” gwoździe można wbijać na dwa sposoby:

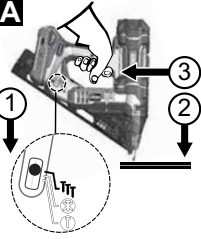
<p>A</p> 	<p>Pierwszy sposób:</p> <ol style="list-style-type: none"> 1. Naciśnij stronę TTT przełącznika wyboru przez 0,5 sekundy. Zostanie to zasignalizowane migającą zieloną diodą LED znajdującą się na przełączniku wyboru. 2. Dociśnij element stykowy przedmiotu obrabianego (zabezpieczający) do powierzchni roboczej. 3. Pociągnij za spust i wbij element łączny.
---------------------------------------------------------------------------------------------------	------------------------------------------------------------------------------------------------------------------------------------------------------------------------------------------------------------------------------------------------------------------------------------------------------------------------------------------------------------------------------------------------------------------

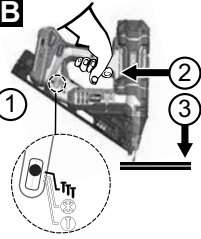
<p>B</p> 	<p>Drugi sposób:</p> <ol style="list-style-type: none"> 1. Naciśnij stronę TTT przełącznika wyboru przez 0,5 sekundy. Zostanie to zasignalizowane migającą zieloną diodą LED znajdującą się na przełączniku wyboru. 2. Pociągnij za spust. 3. Dociśnij element stykowy przedmiotu obrabianego do powierzchni roboczej i wbij łącznik. <p>Ten tryb pracy jest preferowany, gdy zależy Ci na wysokiej wydajności i szybkim wbijaniu łączników.</p>
----------------------------------------------------------------------------------------------------	-------------------------------------------------------------------------------------------------------------------------------------------------------------------------------------------------------------------------------------------------------------------------------------------------------------------------------------------------------------------------------------------------------------------------------------------------------------------------------------------------

W trybie „sekwencyjnego uruchamiania” gwoździe można wbijać tylko w jeden sposób:

Obsługa Narzędzia

Przeczytaj rozdział zatytułowany „Ostrzeżenia dotyczące bezpieczeństwa” przed użyciem narzędzia.

W celu uzyskania najlepszych wyników podczas pracy, naładuj nową baterię przed użyciem. (patrz sekcja „W Celu Ładowania Akumulatora” na stronie 231).

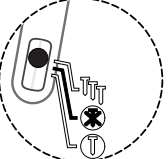
<p>Wskaźnik LED włączony</p> 	<p>Nieużywane narzędzie powinno być wyłączone. Przytrzymaj obie strony przełącznika wyboru przez 1 sekundę, aby wyłączyć narzędzie. Jeśli narzędzie pozostanie bez ruchu przez 34 minuty, nastąpi jego automatyczne wyłączenie.</p>
------------------------------------------------------------------------------------------------------------------------	-------------------------------------------------------------------------------------------------------------------------------------------------------------------------------------------------------------------------------------

Wszystkie narzędzia do łączenia są wyposażone w wyzwalanie selektywne. Pozwala to użytkownikowi na wybór pomiędzy następującymi trybami pracy:

	<ol style="list-style-type: none"> 1. Naciśnij część T przełącznika wyboru przez 0,5 sekundy. Działanie zostanie zasygnalizowane ciągłym zielonym światłem LED na przełączniku wyboru. 2. Ustaw element stykowy (zabezpieczający) przedmiotu obrabianego na powierzchni roboczej i wciśnij zabezpieczenie. 3. Pociągnij za spust, aby włączyć silnik i wbić pojedynczy łącznik. <p>Ten tryb działania jest szczególnie przydatny, gdy wymagane jest precyzyjne umieszczenie łączników.</p>
	<p>Gwoździarka może wykryć zacięcie. W takim wypadku wskaźnik ostrzegawczy na przełączniku zacznie migać na czerwono.</p>
	<p>To narzędzie jest wyposażone we wskaźnik świetlny znajdujący się na przełączniku WŁ./Wyt./TRYB. Szczegółowe instrukcje znajdują się na stronie 228.</p> <p>Uwaga:</p> <p>Łącznika nie można wbić przez pociągnięcie spustu przed aktywacją elementu stykowego przedmiotu obrabianego, gdy narzędzie jest w trybie sekwencyjnym.</p> <p>Jeśli kontakt z przedmiotem obrabianym trwa dłużej niż 10 sekund, a wymagane jest rozpoczęcie od nowa, należy przerwać kontakt.</p> <p>Przytrzymanie spustu przez ponad 3 sekundy, gdy narzędzie jest w trybie aktywacji poprzez kontakt spowoduje, że światło zgaśnie. W celu rozpoczęcia pracy od nowa należy zwolnić spust.</p> <p>Nie wybieraj trybu aktywacji kontaktowej podczas pracy na rusztowaniach, drabinach lub platformach, na których może być konieczna zmiana pozycji ciała. Wybierz tryb sekwencyjny, aby zmniejszyć ryzyko obrażeń u siebie lub innych.</p>

To narzędzie jest wyposażone w wielofunkcyjną lampkę znajdującą się w przełączniku trybów. Lampka czujnika trybu wskaże, które sterowanie elektroniczne jest zasilane, który tryb pracy został wybrany, jeśli wykryto zacięcie i kiedy akumulator wymaga pełnego naładowania.

Stałe lub migające zielone światło

Wskazuje, że narzędzie jest pod napięciem i jest gotowe do pracy. Jeśli światło nie zapala się, upewnij się, że spust lub styk roboczy mogą się swobodnie poruszać i nie są w pozycji włączonej.

Stałe czerwone światło

Wskazuje, że narzędzie wykryło błąd.

Niski poziom baterii. Akumulator zwykle najpierw wykrywa stan narzędzia, a następnie je wyłącza. Naładuj baterię lub wymień ją na naładowaną baterię, aby kontynuować. Jeśli narzędzie, jako pierwsze wykryło ten stan, jest to zwykle spowodowane długotrwałym ekstremalnym użytkowaniem. Wymień baterię na w pełni naładowaną.

Narzędzie wykryło problem z synchronizacją. Może to być spowodowane niskim ciśnieniem ładowania, aplikacją wymagającą energii napędowej przekraczającej pojemność narzędzia, luźnym połączeniem akumulatora lub uszkodzonymi komponentami. Włóż ponownie baterię lub wymień baterię na naładowaną baterię. Jeśli to nie rozwiąże problemu, zapoznaj się z instrukcją dotyczącą rozwiązywania problemów lub skontaktuj się z autoryzowanym centrum serwisowym.

Migające czerwone światło

Wskazuje zacięcie łącznika.

Narzędzie wykrywa zacięcie, które zwykle jest spowodowane odkształconym gwoździem zaklinowanym na ścieżce wkrętaka. Wyjmij baterię z narzędzia, włóż ponownie baterię i włącz narzędzie. Jeśli narzędzie nie powróci do normalnej pracy, przejdź do następnego kroku.

WYJMIJ AKUMULATOR

Wyjmij wszystkie pozostałe elementy złączone z magazynu. Upewnij się, że wszelkie luźne zapięcia z paska zostały również usunięte.

Wyjmij magazynek (F-15XP) lub dostań się do zaciętego zapięcia przez otwarty magazynek (F-16XP, F-18XP).

Ostrożnie usuń zakleszczony łącznik.

Złóż magazynek.

Podłącz naładowany akumulator do narzędzia.

Załaduj gwoździe do magazynka.







Wznów normalne działanie.

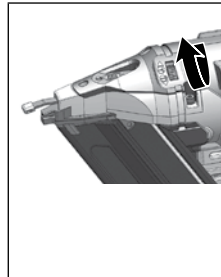
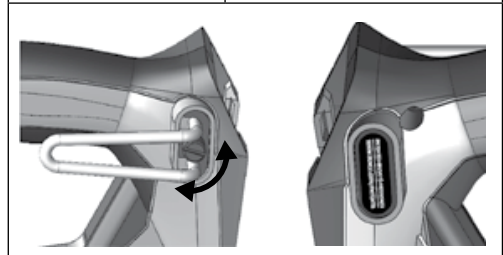
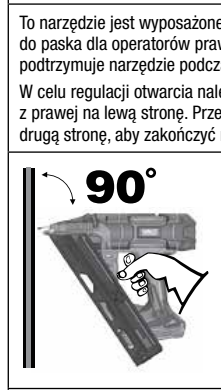

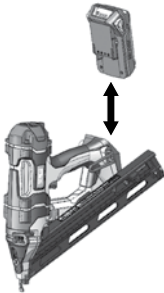

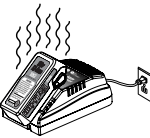

Jeśli nie można usunąć zaklinowanego elementu złączonego, należy zwrócić się do autoryzowanego centrum serwisowego, w którym można usunąć uszkodzony element złączny. Pamiętaj, że narzędzie przez cały czas zawiera powietrze pod ciśnieniem, nawet po wyjęciu baterii.

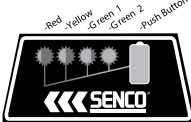
	<p>To narzędzie jest wyposażone w funkcję „przekroczenia limitu czasu”. Oznacza to, że narzędzie zostanie tymczasowo wyłączone, jeśli wystąpi jeden z następujących warunków:</p> <ol style="list-style-type: none"> 1. Element stykowy przedmiotu obrabianego będzie dociskany do przedmiotu obrabianego, ale spust nie zostanie wciśnięty w ciągu około 10 sekund. 2. Spust zostanie wciśnięty, ale element stykowy przedmiotu obrabianego nie zostanie uwolniony w ciągu około 3 sekund. (Działa tylko w trybie wyzwalania poprzez kontakt.) <ul style="list-style-type: none"> • W celu wznowienia pracy wystarczy zwolnić spust i przerwać kontakt z elementem stykowym przedmiotu obrabianego.
	<p>Narzędzie jest wyposażone w blokadę ostatniego łącznika. Narzędzie nie wystrzeli ostatnich 3-6 łączników w narzędziu kątowym F-15XP. Narzędzia F-16XP i F-18XP są zaprojektowane tak, aby zakończyć pracę po wbiściu ostatniego łącznika. Ta funkcja zapobiega niepotrzebnemu zużyciu narzędzia i zapobiega uszkodzeniu przedmiotu obrabianego przez końcówkę wkrętaka. Gdy narzędzie się zablokuje, załaduj dodatkowy pasek i kontynuuj. Nie ma konieczności wyjmowania pozostałych elementów złącznych z magazynka.</p>
	<p>To narzędzie jest wyposażone w dwufunkcyjną lampkę umiejscowioną na końcówce urządzenia. Światło wskaże czy elektroniczne elementy sterujące są zasilane, zapewniając jednocześnie oświetlenie przedmiotu obrabianego w warunkach słabego oświetlenia. Lampka błysnie trzy razy, gdy przełącznik wybierakowy zostanie przełączony na uruchamianie sekwencyjne lub stykowe. Dzięki temu użytkownik wie, że narzędzie jest gotowe do wystrzelenia elementu złącznego. Światło pozostanie włączone przez dziesięć sekund po naciśnięciu spustu lub wciśnięciu styku roboczego.</p>



	<p>To narzędzie jest wyposażone w pokrętło regulujące głębokość wbijania łączników. Obracanie pokrętłem w prawo spowoduje zagłębienie zapiecia, obrót w lewo pozostawi zapiecia w górze lub podniesieniu. W celu sprawdzenia czy głębokość jest odpowiednia, należy wbić łącznik w skrawek drewna.</p> <p>Przekręcenie tarczy w kierunku pokazanym na obrazku spowoduje, że łącznik wbije się głębiej w drewno.</p>
	
	<p>To narzędzie jest wyposażone w 6-pozycyjny, regulowany zaczep do paska dla operatorów prawo- i leworęcznych. Hak bezpiecznie podtrzymuje narzędzie podczas zwisania z legarów i krokwi.</p> <p>W celu regulacji otwarcia należy obrócić pokrętłem lub przełącznicą z prawej na lewą stronę. Przesuń czarną plastikową nasadkę na drugą stronę, aby zakończyć montaż.</p> <p>Jeśli jest to możliwe, trzymaj narzędzie pod odpowiednim kątem do powierzchni roboczej.</p>
<p>Wskaźnik LED włączony</p> 	<p>Zawsze wyłączaj narzędzie przed jego przechowywaniem. Produkt jest wyposażony w dodatkową funkcję ochrony, która spowoduje, że narzędzie wyłączy się automatycznie po upływie 34 minut od ostatniej aktywacji.</p> <p>W przypadku zakleszczenia gwoźdźcia czerwona lampka na przełączniku trybu będzie migać na czerwono. Narzędzie podejmie próbę odzyskania sprawności po wyjęciu i zresetowaniu akumulatora.</p> <p>Jeśli zacięcie jest poważne, ostrze zabieraka zablokuje się zgodnie z założeniem, a czerwone migające światło nie zniknie. W tym wypadku prosimy skontaktować się z autoryzowanym centrum serwisowym.</p>



	<p>W przypadku niewielkiego zakleszczenia łącznika: Wyłącz narzędzie, naciskając przelącznik wyboru w kierunku dowolnego symbolu trybu przez około 1 sekundę, a następnie wyjmij baterię. Włóż baterię i ponownie włącz narzędzie za pomocą przelącznika wyboru trybu. Narzędzie podejmie próbę odzyskania sprawności.</p> <p>W przypadku poważnego zakleszczenia łącznika: Wyłącz narzędzie, naciskając przelącznik wyboru w kierunku dowolnego symbolu trybu przez około 1 sekundę, a następnie wyjmij baterię.</p> <p>Usuń łączniki z magazynka. Podczas wyjmowania magazynka noś okulary ochronne.</p>		<p>Miganie czerwonego i zielonego światła oznacza uszkodzenie akumulatora.</p> <p>Zwróć akumulator do najbliższego autoryzowanego centrum serwisowego Senco w celu sprawdzenia lub wymiany.</p> <p>Ciągłe czerwone światło oznacza, że bateria się ładuje.</p>
	<p>Skieruj końcówkę narzędzia z dala od siebie i innych.</p> <p>Postępuj zgodnie z instrukcjami wyjmowania łączników, aby usunąć elementy złączne z magazynka.</p> <p>Wyjmij magazynek (F-15XP) lub pozostaw otwarty (F-16XP i F-18XP).</p>		<p>Pełne naładowanie akumulatora wymaga 45 min po normalnym użytkowaniu narzędzia.</p> <p>W celu naładowania całkowicie rozładowanego akumulatora, wymagany jest ładowanie przez okres maks. 1 godziny.</p> <p>Ładowanie w celu konserwacji jest wskazywane, gdy czerwona lampka zgaśnie, a zielona lampka miga.</p>
	<p>⚠️ Pamiętaj! Narzędzie dołączenia jest naładowane sprężonym powietrzem znajdującym się w fabrycznie zamkniętej komorze. Nie naciskaj na podajnik z jakąkolwiek siłą ani nie uderzaj młotkiem w podajnik gdy jest widoczny.</p>		<p>Akumulator będzie się lekko nagrzewał podczas ładowania. Jest to normalna sytuacja i nie oznacza problemu.</p>
	<p>Usuń zakleszczony element mocujący za pomocą szczypic lub śrubokrętu. Nie manipuluj przy zespole napędu. Ponownie załóż magazynek lub zamknij magazynek.</p> <p>Włóż baterię i ponownie włącz narzędzie za pomocą przelącznika wyboru trybu. Narzędzie podejmie próbę odzyskania sprawności.</p> <p>Jeśli narzędzie ponownie sygnalizuje zacięcie za pomocą czerwonego światła, zwróć narzędzie do autoryzowanego centrum serwisowego w celu odceny</p>		<p>Bateria jest zbudowana z 4 diod LED wbudowanych w panel na akumulatorze. Wymienione diody LED pokazują stan naładowania i wskazują możliwe problemy wewnątrz akumulatora.</p> <p>Stan naładowania:</p> <p>Naciśnij wypukły zielony przycisk na akumulatorze, aby sprawdzić stan ładowania.</p> <p>Czerwone migające światło = 0-15% naładowania Czerwone stałe światło = 16-25% naładowania Włączone czerwone i żółte światło = 26-50% naładowania Włączone żółte i zielone światło = 26-50% naładowania Wszystkie włączone = 76-100% naładowania</p>
<p>W CELU ŁADOWANIA AKUMULATORA</p> <p>Umieść akumulator w ładowarce. Dociśnij akumulator. Po podłączeniu akumulatora zaświeci się czerwone światło. Gdy akumulator zostanie naładowany w 80%, czerwone światło pozostanie włączone, a zielone będzie migać. Gdy akumulator jest w pełni naładowany, czerwone światło zgaśnie, a zapali się zielone światło.</p>		<p>Wskazówki dotyczące utrzymania długiego okresu użytkowania:</p> <p>Akumulator należy naładować przed całkowitym rozładowaniem. Zawsze przerywaj pracę narzędziami i ładuj akumulator, gdy zauważysz mniejszą moc narzędzia.</p> <p>Nigdy nie ładuj w pełni naładowanej baterii. Przeladowanie skraca żywotność baterii.</p> <p>Ładuj co 4-6 miesięcy.</p>	

Oznaczenie Etykiety Ładowarki

TRYB	IKONA ETYKIETY ŁADOWARKI	CZY AKUMULATOR ZOSTAŁ WŁOŻONY?	CZERWONE ŚWIATŁO/ ZIELONE ŚWIATŁO
W trybie uśpienia	----	Nie	Wył./Wył.
Oceń	Ocena / GORĄCY	Tak	BŁYSK/Wył.
Ładowanie		Tak	Wł./Wył.
załadowany w 80%		Tak	Wł. / BŁYSK
Całkowicie naładowany		Tak	Wył./Wł.
Konserwacja	----	Tak	Wył. / BŁYSK
Wadliwy		Tak	BŁYSK/BŁYSK

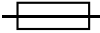
SYMBOLE NA ŁADOWARCE

SYMBOL	SYGNAŁ
	Podwójna izolacja II klasy
	UWAGA: Wysokie napięcie
	Funkcja opóźnienia

SYMBOL	SYGNAŁ
	Nie wystawiaj ładowarki na działanie wody, deszczu lub śniegu. Używaj w pomieszczeniach. To narzędzie nadaje się tylko do użytku w pomieszczeniach. Nigdy nie wystawiaj narzędzia na działanie deszczu.
	Nie spalaj ani nie podpalaj akumulatorów. Może to spowodować wybuch.
	Nie zanurzaj baterii w wodzie Nie wystawiać baterii na działanie deszczu

PL



UTYLIZACJA BATERII

- W celu zachowania zasobów naturalnych należy odpowiednio poddać recyklingowi lub zutylizować. Ten produkt zawiera akumulator litowo-jonowy
- Skonsultuj się z lokalnymi władzami zajmującymi się odpadami, aby uzyskać informacje dotyczące dostępnych opcji recyklingu i / lub usuwania.
- Nie wyrzucaj elektronarzędzi razem z odpadami domowymi! Zgodnie z Dyrektywą Europejską 2002/96/WE w sprawie zużytego sprzętu elektrycznego i jej wdrożeniem zgodnie z prawem krajowym, elektronarzędzia, które osiągnęły kres swojej żywotności, muszą być zbierane oddzielnie i zwracane do przyjaznego dla środowiska zakładu recyklingu.

TRANSPORT BATERII

- Upewnij się, że styki akumulatora są zabezpieczone i izolowane, aby zapobiec zwarceniu.
- Upewnij się, że akumulator jest zabezpieczony przed przemieszczaniem się w opakowaniu.
- NIE WOLNO przewozić pękniętych lub przeciekających baterii.

Konserwacja

Przeczytaj część zatytułowaną „Ostrzeżenia dotyczące bezpieczeństwa” przed konserwacją narzędzia.

- Po wyjęciu akumulatora należy codziennie przeprowadzać inspekcje, aby zapewnić swobodny ruch końcówki i spustu. Nie używaj narzędzia, jeśli końcówka lub spust przykleja się lub się zacina.
- Smarowanie układu zasilania nie jest konieczne. NIE OLEJOWAĆ.
- Codziennie wycieraj narzędzie i sprawdzaj pod kątem zużycia, szczególnie wiertło i końcówki. Wymień w razie potrzeby.

⚠ OSTRZEŻENIE

Naprawy inne niż tu opisane powinny być wykonywane wyłącznie przez przeszkolony, wykwalifikowany personel.

Akcesoria

SENCO oferuje pełną linię akcesoriów przeznaczonych do Twoich narzędzi SENCO, w tym:

- Bateria
- Zaczepek do paska
- Ładowarka do baterii
- Okulary ochronne
- Obudowa

Aby uzyskać więcej informacji lub w pełni ilustrowany katalog akcesoriów Senco, skontaktuj się z przedstawicielem handlowym.

Specyfikacja Łącznika

F-15XP

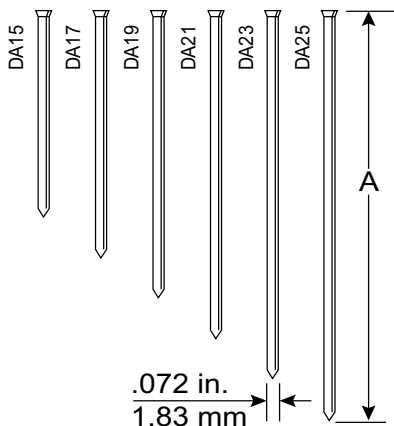

Kod	A	
	cale	mm
DA15	1 1/4	32
DA17	1 1/2	38
DA19	1 3/4	44
DA21	2	50
DA23	2 1/4	57
DA25	2 1/2	64

F-16XP

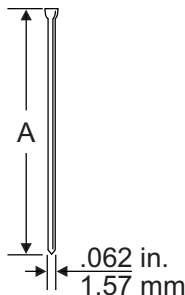

Kod	A	
	cale	mm
M001000	3/4	19
M001001	1	25
M001002	1 1/4	32
M001003	1 1/2	38
M001004	1 3/4	44
M001005	2	50
M001007	2 1/2	65

F-18XP

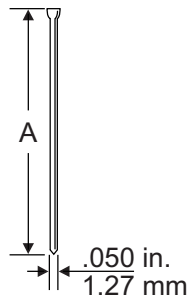

Kod	A	
	cale	mm
AX10	5/8	16
AX11	3/4	19
AX13	1	25
AX15	1 1/4	32
AX16	1 3/8	35
AX17	1 1/2	38
AX18	1 5/8	41
AX19	1 3/4	45
AX21	2	50
AX22	2 1/8	55

PL

Dane Techniczne

	F-15XP	F-16XP	F-18XP
Napięcie	18 V litowo-jonowa	18 V litowo-jonowa	18 V litowo-jonowa
Waga z baterią	6.8 lbs. (3.1 kg)	6.7 lbs. (3.1 kg)	6.6 lbs. (3.0 kg)
Wysokość	12.5" (31.8 cm)	12.4" (31.5 cm)	12.5" (31.6 cm)
Długość	12.6" (32.0 cm)	11.6" (29.4 cm)	10.2" (25.6 cm)
Szerokość	135 mm	85 mm	85 mm
Czas ładowania	45 minut	45 minut	45 minut
Zalecana prędkość	500/h	500/h	500/h
Pojemność łącznika	Gwoździe 110 15 Ga.	Gwoździe 110 15 Ga.	Gwoździe 110 18 Ga.
Zakres łączników	Długość .75" - 2.50"	Długość 1.25" - 2.50"	Długość .62" - 2.12"
Kontrolka	Stan akumulatora, temperatura narzędzia, konserwacja, zacięcie		
Kąt łączenia	34°	0°	0°

Informacje o Hałasie/Wibracjach

Mierzone zgodnie z EN60745-1: 2009 + A11: 2020 i EN60745-2-16: 2010

	F-15XP	F-16XP	F-18XP
Poziom mocy akustycznej (niepewność K=3dBa) Lw	93.80 dB(A)	92.69 dB(A)	92.78 dB(A)
Poziom ciśnienia akustycznego (niepewność K=3dBa) Lp	82.80 dB(A)	81.69 dB(A)	81.78 dB(A)
Całkowity poziom wibracji (emisja ah)	3.16 m/s ²	3.37 m/s ²	3.55 m/s ²
Całkowity poziom drgań (niepewność K)	1.5 m/s ²	1.5 m/s ²	1.5 m/s ²

Uwagi: Deklarowana suma drgań została zmierzona zgodnie ze standardową metodą testową i może być wykorzystana do porównania jednego narzędzia z drugim.

Deklarowaną całkowitą wartość drgań można również wykorzystać do wstępnej oceny narażenia.

Ostrzeżenie: Emisja drgań podczas rzeczywistego użytkowania elektronarzędzia może różnić się od deklarowanej wartości całkowitej w zależności od sposobu użytkowania narzędzia.

Należy określić środki bezpieczeństwa mające na celu ochronę operatora, które opierają się na oszacowaniu narażenia w rzeczywistych warunkach użytkowania (biorąc pod uwagę wszystkie części cyklu roboczego, również okres, kiedy narzędzie jest wyłączone i kiedy pracuje na biegu jałowym, jako dodatek do czasu wyzwalania).

Rozwiązywanie Problemów

Problem/Symptom	Prawdopodobna Przyczyna	Działania Naprawcze
Naciśnięcie przełącznika trybu nie powoduje zapalenia się zielonego światła.	Sprawdź baterię.	Usuń i ponownie zamocuj.
	PCB nie jest pod napięciem.	Sprawdź, czy spust i kontakt mogą się swobodnie poruszać. Następnie wybierz funkcję wyboru trybu.
	Elementy elektroniczne są uszkodzone.	Zwróć produkt do autoryzowanego centrum serwisowego.
Świecące się czerwone światło.	Niski poziom baterii.	Naładuj lub wymień baterię.
		Sprawdź połączenie akumulatora w narzędziu.

TROUBLESHOOTING

Problem/Symptom	Prawdopodobna Przyczyna	Działania Naprawcze
Migające czerwone światło.	Zacięcie się zapięcia.	Wymij baterię i uruchom ponownie.
		Narzędzie podejmij próbę odzyskania sprawności.
		Ponownie wymij baterię.
		Sprawdź, czy gwóźdź blokuje następny łącznik.
		Sprawdź czy w magazynku nie znajduje się zgięty gwóźdź.
	Wymij magazynek i sprawdź korpus przewodnicy.	
	Narzędzie nie działa.	Zwróć do centrum serwisowego w celu naprawy.
Uwaga: jeśli narzędzie się zacięło, a mechanizm inicjuje automatyczną próbę odzyskiwania sprawności, narzędzie może wykonać serię kliknięć podczas zmiany położenia sterownika. Jest to normalna sytuacja.		
Narzędzie nie uruchamia się lub działa wolno.	Akumulator jest rozładowany lub ma martwe ogniwo.	Wymień lub naładuj baterię.
	Element stykowy przedmiotu obrabianego jest zakleszczony.	Wymij baterię, a następnie sprawdź narzędzie, aby zapewnić swobodny ruch elementu stykowego przedmiotu obrabianego.
	Tłok napędowy uległ awarii.	Zwróć narzędzie do autoryzowanego przedstawiciela serwisu SENCO.
	Element stykowy przedmiotu obrabianego lub przełączniki spustowe zostały uszkodzone.	Zwróć narzędzie do autoryzowanego przedstawiciela serwisu SENCO.
Narzędzie nie wbija łącznika na pożądaną głębokość.	Niewłaściwe ustawienie głębokości napędu.	Zapoznaj się z instrukcją obsługi w celu prawidłowej regulacji.
	Narzędzie nie jest wystarczająco mocno dociśnięte do przedmiotu obrabianego.	Podczas wbijania łącznika trzymaj narzędzie mocno w miejscu.
	Stosowanie napędu jest zbyt rygorystyczne.	Informacje na temat odpowiednich zastosowań można znaleźć w instrukcji obsługi.
	Spadek ciśnienia.	Zwróć narzędzie do autoryzowanego przedstawiciela serwisu SENCO.
Narzędzie działa, ale nie wbija łącznika.	Akumulator jest rozładowany lub ma martwe ogniwo.	Naładuj lub wymień na nową baterię.
	Gwóźdź zaciął się w przewodnicy.	Instrukcje dotyczące usuwania zacięć znajdują się w instrukcji operatora.
	Mechanizm wymaga naprawy.	Zwróć narzędzie do autoryzowanego przedstawiciela serwisu SENCO.
	Narzędzie jest przegrzane.	Pozostaw narzędzie do ostygnięcia i włącz nową baterię.
	Końcówka podajnika nie znajduje się nad łącznikiem.	Naładuj akumulator i pozwól narzędziu na automatyczne wycofanie podajnika.

PL

Problem/Symptom	Prawdopodobna Przyczyna	Działania Naprawcze
Słaby posuw/zacinanie się narzędzia.	Nagromadzenie zanieczyszczeń w mechanizmie.	Wyczyść narzędzie lub magazynek oraz sprawdź sprężynę podajnika.
	Końcówka podajnika nie znajduje się nad łącznikiem.	
Zepsuty lub zużyty podajnik.		Zwróć narzędzie do autoryzowanego przedstawiciela serwisu SENCO.
Narzędzie nie wraca w pełni do początkowego ustawienia.	Rozładowany akumulator.	Naładuj akumulator i pozwól narzędziu na automatyczne wycofanie podajnika.

Zapewnienie Długiej Żywotności Bezprzewodowej Gwoździarki

Witamy w naszej rodzinie produktów SENCO. SENCO od 50 lat zaangażowanie zapewnia naszym klientom produkty do systemów mocowań. Dokładamy wszelkich starań, aby Twoje narzędzia działały jak najlepiej i rozumiemy, jak ważne jest zapewnienie długiej żywotności tych narzędzi. Poniżej przedstawiliśmy kilka wskazówek operacyjnych i serwisowych.

- Upewnij się, że akumulatory są w pełni naładowane na początku każdego dnia, w którym planowane jest użycie produktu.
- Ustaw głębokość wbijania łączników w swoim narzędziu SENCO tak, aby elementy złączne nie były zbyt mocno wbijane w materiał.
- Postępuj zgodnie z zaleceniami dotyczącymi przechowywania i ładowania zawartymi w niniejszej instrukcji, aby zmaksymalizować żywotność baterii.
- W miarę możliwości utrzymuj gwoździarkę w stanie czystym i pozbawionym zanieczyszczeń.
- Serwisuj okresowo swoje narzędzie SENCO, aby zapewnić jego produktywność podczas zarabiania pieniędzy w pracy. Przeczytaj poniższą instrukcję serwisową, aby zapoznać się z zalecanymi okresami serwisowymi.

Jeśli Twoja gwoździarka wymaga serwisu, wyspecjalizowani dealery serwisowi SENCO są cały czas dla Ciebie dostępni. Najbliższą lokalizację można znaleźć na stronie internetowej SENCO (www.senco.eu).

Zalecana naprawa obejmuje

- Sprawdzenie układu elektrycznego
- Sprawdzenie systemu podawania
- Sprawdzenie przewodnicy
- Dodanie smaru do łożka i sterownika

İçindekiler

Semboller	238
Genel Açıklama	239
Genel Elektrikli Alet Güvenlik Uyarıları	239
ÇALIŞMA ALANI GÜVENLİĞİ	239
ELEKTRİK GÜVENLİĞİ.....	239
KİŞİSEL GÜVENLİK.....	239
ELEKTRİKLİ ALET KULLANIMI VE BAKIMI	239
PİL KULLANIMI VE BAKIMI	240
SERVİS.....	240
Çivi Makinesi Güvenlik Uyarıları	240
Ek Güvenlik Uyarıları	241
Araç Kullanımı	242
Pil Kullanımı	242
Fonksiyonel Çalışma (F-15XP)	244
Fonksiyonel Çalışma (F-16XP and F-18XP)	245
Araç Kullanımı	246
PİL ŞARJ ETİKET REFERANSI	250
ŞARJ SEMBOLLERİ.....	250
PİLİN BERTARAF EDİLMESİ	250
PİLİN TAŞINMASI	250
Bakım	251
Aksesuarlar	251
Bağlantı Elemanı Özellikleri	251
Teknik Özellikler	252
Gürültü/Titreşim Bilgileri	252
Sorun Giderme	252

SEMBOLLER

Aşağıdaki sinyal sözcükleri ve anlamları, bu ürünle ilişkili risk düzeylerini açıklamayı amaçlamaktadır.

SEMBOL	SİNYAL	ANLAMI
	TEHLİKE:	Kaçınılmadığı takdirde ölüm veya ciddi yaralanma ile sonuçlanacak tehlikeli bir durumu bildirir.
	UYARI:	Kaçınılmadığı takdirde ölüm veya ciddi yaralanma ile sonuçlanabilecek tehlikeli bir durumu belirtir.
	DİKKAT:	Kaçınılmadığı takdirde küçük veya orta dereceli yaralanmayla sonuçlanabilecek tehlikeli bir durumu belirtir.
	<i>BİLDİRİ:</i>	(Güvenlik Uyarısı Sembolü Olmadan), önemli olarak kabul edilen ancak potansiyel bir yaralanma ile ilgili olmayan bilgileri gösterir (örneğin, mal hasarıyla ilgili mesajlar).

Bu üründe aşağıdaki sembollerden bazıları kullanılabilir. Lütfen bunları inceleyin ve anlamlarını öğrenin. Bu sembollerin doğru yorumlanması, ürünü daha iyi ve daha güvenli bir şekilde kullanmanıza olanak sağlayacaktır.

SEMBOL	ADI	TAYİN/AÇIKLAMA
	Güvenlik Uyarısı	Potansiyel bir kişisel yaralanma tehlikesini belirtir.
	Kullanım Kılavuzunu Okuyun	Yaralanma riskini minimuma indirmek için, kullanıcı bu ürünü kullanmadan önce kullanım kılavuzunu okumalı ve anlamalıdır.
	Göz Koruması	Daima EN 166'ya uygun olarak işaretlenmiş yan siperlere sahip göz koruması kullanın.
		Aleti yerinden kaldırmırken, çalışma alanları ve konumlar arasında hareket ederken veya yürürken parmağınızı tetiğin üzerinde tutmayın, çünkü parmağınızı tetiğe dayamak aracın yanlışlıkla çalışmasına neden olabilir. Seçmeli çalışmaya sahip araçlarda doğru modun seçildiğinden emin olmak için kullanmadan önce aracı mutlaka kontrol edin. Bu araç kontak aktivasyonu için seçici aktivasyona veya aktivasyon modu seçicileri ile sürekli kontak aktivasyonuna sahiptir ve da bir kontak aktivasyonu veya sürekli aktivasyon kontak aracıdır ve yukarıdaki sembole işaretlenmiştir. Bu aracı seçmeli çalıştırma modunda kullanıyorsanız, daima doğru çalıştırma ayarında olduğunu kontrol edin. Bir sürüş konumundan diğerine geçerken dikkatli olun.
	Yağlamayın	Rutin yağlama işlemine gerek yoktur.
	Nemli Koşullar Uyarısı	Yağmura maruz bırakmayın veya nemli yerlerde kullanmayın.
	Geri dönüşüm	Bu ürün Lityum-iyon piller kullanır. Yerel, eyalet veya federal yasalar, pillerin normal çöp kutusuna atılmasını yasaklayabilir. Mevcut geri dönüşüm ve/veya imha seçenekleriyle ilgili bilgi edinmek için yerel atık yetkilinize danışın.
V	Volt	Voltaj
	Doğru Akım	Akımın türü veya özelliği



Genel Açıklama

Prnömatik güç ünitesi, ana gövde ve magazinden oluşan, enerjinin lineer bir hareketle yüklü bir bağlantı elemanına, bu elemanı tanımlanmış malzemelere sürmek amacıyla uygulandığı, elle tutulan elektrikli bağlantı elemanı sürme aracı.

Genel Elektrikli Alet Güvenlik Uyarıları



Bu elektrikli aletle birlikte gelen tüm güvenlik uyarılarını, talimatları, çizimleri ve teknik özellikleri okuyun. Aşağıda listelenen tüm talimatlara uyulmaması elektrik çarpmasına, yangına ve/veya ciddi yaralanmalara neden olabilir.

Tüm uyarıları ve talimatları ileride başvurmak üzere referans olarak saklayın. Uyarılardaki "elektrikli alet" terimi, elektrikle çalışan (kablolu) elektrikli aletinizi veya pille çalışan (kablolu) elektrikli aletinizi ifade eder.

ÇALIŞMA ALANI GÜVENLİĞİ

1. Çalışma alanını temiz tutun ve iyi aydınlatılmasına dikkat edin. Dağınık veya karanlık alanlar kazalara davetiye çıkarır.
2. Elektrikli aletleri patlayıcı ortamlarda, örneğin yanıcı sıvılar, gaz veya tozların bulunduğu yerlerde çalıştırmayın. Elektrikli aletler, tozu veya gazları ateşleyebilecek kıvılcıklar çıkarır.
3. Elektrikli aleti çalıştırırken çocukları ve diğer kişileri çalışma alanından uzak tutun. Dikkatinizin dağılması, kontrolü kaybetmenizden dolayı olabilir.

ELEKTRİK GÜVENLİĞİ

4. Elektrikli aletin fişi prize uygun olmalıdır. Fişi hiçbir şekilde değiştirmeyiniz. Topraklı elektrikli aletlerle herhangi bir adaptör fişi kullanmayın. Değiştirilmemiş fişler ve uygun prizler elektrik çarpması riskini azaltır.
5. Borular, radyatörler, ocaklar ve buzdolapları gibi topraklanmış yüzeylerle vücut temasından kaçının. Vücudunuz topraklanmışsa elektrik çarpması riski daha yüksektir.
6. Elektrikli aletleri yağmura veya nemli koşullara maruz bırakmayın. Elektrikli aracın içine su girmesi elektrik çarpması riskini artırır.
7. Kabloyu yanlış amaçlarla kullanmayın. Elektrikli aleti taşımak, çekmek veya fişini çekmek için asla kabloyu kullanmayın. Kabloyu ısıdan, yağdan, keskin kenarlardan veya hareketli parçalardan uzak tutun. Hasarlı veya dolaşmış kablolar elektrik çarpması riskini artırır.
8. Bir elektrikli aleti açık havada çalıştırırken, açık havada kullanıma uygun bir uzatma kablosu kullanın. Dış mekanda kullanıma uygun bir kablolu kullanılması elektrik çarpması riskini azaltır.
9. Elektrikli aleti nemli bir yerde çalıştırmak kaçınılmazsa, rezidüel akım cihazı (RCD) korumalı bir besleme kullanın. RCD kullanımı elektrik çarpması riskini azaltır.

KİŞİSEL GÜVENLİK

10. Bir elektrikli aleti çalıştırırken her zaman tetikte olun, ne yaptığınıza dikkat edin ve sağduyulu davranın. Yorgunken veya uyuşturucu, alkol veya ilaçların etkisi altındayken elektrikli alet kullanmayın. Elektrikli aletleri çalıştırırken bir anlık dikkatsizlik ciddi kişisel yaralanmalara neden olabilir.
11. Kişisel koruyucu ekipman kullanın. Daima göz koruması takın. Uygun koşullar için kullanılan toz maskesi, kaymaz güvenlik ayakkabıları, baret veya kulak koruyucu gibi koruyucu ekipmanlar kişisel yaralanmaları minimuma indirir.
12. Yanlışlıkla çalıştırmayı önleyin. Güç kaynağına ve/veya pil takımına bağlamadan, aleti kaldırmadan veya taşımadan önce anahtarın kapalı konumda olduğunu kontrol edin. Parmagınız anahtar üzerindeyken elektrikli aletleri taşımak veya anahtar açık olan elektrikli aletlere enerji vermek kazalara davetiye çıkarır.
13. Elektrikli aleti çalıştırmadan önce herhangi bir ayar anahtarını çıkarın. Elektrikli aletin dönen bir parçasına takılı olan herhangi bir anahtar kişisel yaralanmaya neden olabilir.
14. Uzak köşelere uzanmaya çalışmayın. Doğru ayak konumuna ve dengeye her zaman dikkat edin. Bu, beklenmedik durumlarda elektrikli aletin daha iyi kontrol edilmesine imkan sağlar.
15. Doğru giysileri kullanın. Bol giysiler giymeyin veya takılar takmayın. Saçınızı, giysilerinizi ve eldivenlerinizi hareketli parçalardan uzak tutun. Bol giysiler, takılar veya uzun saçlar hareketli parçalara takılabilir.
16. Toz çekme ve toplama tesislerinin bağlantısı için cihazlar sağlanmışsa, bunların bağlı olduğundan ve doğru kullanıldığından emin olun. Toz toplama pratiği tozla ilgili tehlikeleri azaltabilir.
17. Aletlerin sıklıkla kullanılmasından kazanılan aşınalığa yüzünden, kayıtsız olmayın ve alet güvenliği ilkelerini göz ardı etmeyin. Dikkatsiz bir hareket, bir saniyeden kısa bir süre içinde ciddi yaralanmalara neden olabilir.

ELEKTRİKLİ ALET KULLANIMI VE BAKIMI

18. Elektrikli aleti zorlamayın. Yerinize göre doğru elektrikli aleti kullanın. Doğru elektrikli alet, tasarlandığı hızda işi daha iyi ve daha güvenli bir şekilde yerine getirecektir.
19. Anahtar aleti açık kapatıyorsa elektrikli aleti kullanmayın. Anahtarla kontrol edilemeyen herhangi bir elektrikli alet tehlikelidir ve ilk önce onarılmalıdır.
20. Herhangi bir ayarlama yapmadan, aksesuarları değiştirmeden veya elektrikli aletleri saklamadan önce fişi güç kaynağından çekin ve/veya çıkarılabilirse pil takımını elektrikli aletten çıkarın. Bu tür önleyici güvenlik önlemleri, elektrikli aletin yanlışlıkla çalıştırılma riskini azaltır.
21. Kullanılmayan elektrikli aletleri çocukların erişemeyeceği yerlerde saklayın ve elektrikli alete veya bu talimatlara aşina olmayan kişilerin elektrikli aleti kullanmasına izin vermeyin. Elektrikli aletler, eğitimsiz kullanıcıların elinde tehlike kaynağıdır.
22. Elektrikli aletlerin ve aksesuarlarının bakımını geciktirmeyin. Hareketli parçaların yanlış hizalanmasını veya bağlanmasını, parçaların kırılmış olmasını ve elektrikli aletin çalışmasını etkileyebilecek diğer tüm koşulları kontrol edin. Hasarlıysa, kullanmadan önce elektrikli aleti tamir ettirin. Bakımı yapılmayan elektrikli aletler birçok kazalara neden olur.
23. Kesici aletleri keskin ve temiz kalmasına dikkat edin. Düzgün bakımı yapılmış, keskin kesme kenarları olan kesici takımların sıkışma olasılığı daha düşüktür ve kontrol edilmesi daha kolaydır.

GENEL ELEKTRİKLİ ALET GÜVENLİK UYARILARI

24. **Elektrikli aleti, aksesuarları, alet uçlarını vb. parçaları bu talimatlara uygun olarak ve çalışma koşullarını ve yapılacak işi göz önünde bulundurarak kullanın.** Elektrikli aletin amaçlanandan farklı işlemler için kullanılması tehlikeli durumların ortaya çıkmasına neden olabilir.
25. **Kolların ve kavrama yüzeylerinin kuru, temiz ve yağdan ve gresten arındırılmış olmasına dikkat edin.** Kaygan kollar ve kavrama yüzeyleri, beklenmedik durumlarda aletin güvenli bir şekilde tutulmasına ve kontrol edilmesine izin vermez.

PİL KULLANIMI VE BAKIMI

26. **Pili yalnızca üretici tarafından sağlanan şarj cihazıyla şarj edin.** Bir türdeki pil takımı için uygun olan bir şarj cihazı, başka bir türdeki pil takımı ile kullanıldığında yangın riski oluşturabilir.
27. **Elektrikli aletleri yalnızca özel olarak belirlenmiş pil takımlarıyla kullanın.** Diğer pil takımlarının kullanılması yaralanma ve yangın riski oluşturabilir.
28. **Pil takımı kullanılmadığında, takımı bir terminalden diğerine bağlantı oluşturabilecek ataç, madeni para, anahtar, çivi, vida veya diğer küçük metal nesnelere uzak tutun.** Pil terminalerini birbirine kısa devre yapmak yanıklara veya yangına neden olabilir.
29. **Uygunsuz koşullar altında, pilden sıvı fişkrabilir; bu sıvı ile temastan kaçınınız. Yanlışlıkla temas olursa, suyla yıkayınız. Sıvı göze temas ederse, ayrıca tıbbi yardım alın.** Pilden çıkan sıvı tahrişe veya yanıklara neden olabilir.
30. **Hasarlı veya modifiye edilmiş pil takımını veya aleti kullanmayın.** Hasarlı veya modifiye edilmiş piller, yangın, patlama veya yaralanma riskine yol açabilen öngörülemeyen davranışlar sergileyebilir.
31. **Pil takımını veya aleti ateşe veya aşırı sıcaklığa maruz bırakmayın.** Ateşe veya 130°C'nin üzerinde bir sıcaklığa maruz kalmaları patlamaya neden olabilir.
32. **Tüm şarj talimatlarını izleyin ve pil takımını veya aleti talimatlarda belirtilen sıcaklık aralığının dışında şarj etmeyin.** Yanlış veya belirtilen aralığın dışındaki sıcaklıklarda şarj etmek pile zarar verebilir ve yangın riskini artırabilir.

SERVİS

33. **Elektrikli aletinizin servisini sadece birebir aynı yedek parçaları kullanan kalifiye bir tamirciye yaptırın.** Bu, elektrikli aletin güvenliğinin korunmasını sağlayacaktır.
34. **Hasarlı pil takımlarını asla onarmaya çalışmayın.** Pil takımlarının servisi yalnızca üretici veya yetkili servis sağlayıcıları tarafından yapılmalıdır.

Çivi Makinesi Güvenlik Uyarıları

1. **Aletin her zaman bağlantı elemanları içerdiğini varsayın.** Çivi makinesinin dikkatsiz kullanımı, bağlantı elemanlarının beklenmedik şekilde ateşlenmesine ve kişisel yaralanmalara neden olabilir.
2. **Aleti kendinize veya yakınınızdaki birine doğrultmayın.** Beklenmedik bir tetikleme, bağlantı elemanı ateşleyerek yaralanmalara neden olabilir.
3. **Alet, iş parçasına sıkıca tutturulmadan önce aleti çalıştırmayın.** Alet iş parçası ile temas halinde değilse, bağlantı elemanı hedeften uzaklaşabilir.
4. **Bağlantı elemanı alet içinde sıkıştığında aleti enerji kaynağından ayırın.** Sıkışmış bir tutturucuyu çıkarırken, enerji verilirse çivi makinesi yanlışlıkla çalıştırılabilir.
5. **Sıkışmış bir bağlantı elemanını çıkarırken dikkatli olun.** Mekanizma baskı altında olabilir ve sıkışmış bir elemanı çıkarmaya çalışırken bağlantı elemanı hızla yerinden fırlayabilir.
6. **Bu çivi makinesini elektrik kablolarını sabitlemek için kullanmayın.** Elektrik kablosu montajı için tasarlanmamıştır ve elektrik kablolarının yalıtımına zarar vererek elektrik çarpması veya yangın tehlikesine neden olabilir.
7. **Kulak koruyucuları kullanın.** Aşırı gürültüye maruz kalmak işitme kaybına neden olabilir.
8. **Sabitleyicinin gizli kablolarla temas edebileceği bir işlem gerçekleştirirken elektrikli aleti yalıtımlı tutma yüzeyinden tutun.** "Canlı" bir kabloya temas eden bağlantı elemanları, elektrikli aletin açtıkları metal parçalarını "canlı" hale getirebilir ve operatöre elektrik çarpmasına neden olabilir.
9. **Elektrikli aleti, ortam sıcaklığının 4°C'ye (39,2°F) ulaşabileceği veya 40°C'yi (105°F) aşabileceği yerlerde kullanmayın.**
10. **Pilin kısa devre yapması, büyük bir elektrik akışına, aşırı ısınmaya, olası yanıklara ve hatta patlamaya neden olabilir.**
 - Terminallere herhangi bir iletken malzeme ile dokunmayın.
 - Pil kartuşunu çivi, bozuk para vb. gibi diğer metal nesnelere olduğu yer kapta saklamaktan kaçınınız.
 - Pil kartuşunu suya veya yağmura maruz bırakmayın.
11. **Ardışık şarj işlemleri aşırı ısınmaya neden olabilir.** Pilleri art arda şarj etmeniz gerekiyorsa, şarj cihazının soğuması için yaklaşık 15 dakika kadar bekleyin.

Ek Güvenlik Uyarıları



Göz yaralanmalarını önlemek için her zaman kalıcı olarak takılmış sert, sert plastik yan siperlere sahip EN166 güvenli gözüklerini takın.
Çalışma alanınızdaki tüm bireylerin aynı tipde koruyucu gözük taktığından emin olun.



TEHLİKE

Füzyon aracı, sızdırmaz bir unitede sıkıştırılmış hava ile doldurulur. Herhangi bir servis veya onarımdan önce basınçlı gazı boşaltın.
Basınçlı hava servisten önce boşaltılmalıdır. Piston/sürücü tertibatı, dişli kutusu, piston durdurma ve kılavuz gövdesi gibi ana bileşenlerin tümü, sürüş tertibatının parçalarıdır.
Sürücü düzeneğinin kasıtlı olarak kurcalanması, sürücünün serbest bırakılmasına neden olabilir.
Basınç ünitesine erişim gerektiren herhangi bir onarım veya yükseltme, yetkili bir Senco bayisi veya servis merkezi tarafından gerçekleştirilebilir.

Aşağıdaki durumlarda aleti pilden ayırın:

- Operatörün denetimi veya kontrolü dışında olduğunda.
- Bakım veya onarım yapılırken
- Sıkışmayı giderilirken
- Aracı yeni bir konuma taşıırken
- Sürüş derinliğini ayarlanırken

Pil bağlantısı kesilmiş durumdayken, iş parçası temas elemanının ve tetikleyicinin serbest hareket etmesini sağlamak için günlük kontroller yapın. İş parçası temas elemanı veya tetik yapıyor veya sıkışıyorsa aleti kullanmayın.

Bağlantı elemanlarını kullanmadığınız zamanlarda parmağınızı mutlaka tetikten çekin. Aleti asla parmağınız tetiğin üzerinde veya altındayken taşımayın. İş parçası temas elemanına dokunursa ve tetik çekilirse alet bir bağlantı elemanı fırlatacaktır.

Bağlantı elemanlarını yalnızca çalışma yüzeyine sürün; asla nüfuz etmesi çok zor olan malzemelere sürmeye çalışmayın.

Bağlantı elemanlarını diğer bağlantı elemanlarının üzerine veya alet çok dik bir açıdayken sürmeyin; bağlantı elemanları sekebilir ve birine zarar verebilir.

Aleti kullanırken, bir bağlantı elemanı sürüldükten sonra aletin geri tepme olasılığı nedeniyle dikkatli olunmalıdır. İş parçası temas elemanının bir geri tepme sonrasında çalışma yüzeyi ile istenmeden yeniden temas etmesine izin verilirse, bir bağlantı elemanı istenmeden sürülebilir. Bu nedenle, bu durumdan kaçınmak için bir bağlantı elemanı sürüldükten sonra aletin çalışma yüzeyinden tamamen geri tepmesine izin verin. İkinci bir bağlantı elemanı isteninceye kadar iş parçası temas elemanını çalışma yüzeyine itmeyin.

Lütfen tetikleme seçeneklerini gözden geçirin.

Bağlantı elemanlarını çalışma yüzeyinin kenarlarına yakın sürmeyin. İş parçasının yanılması muhtemeldir ve bağlantı elemanı fırlayabilir veya sekerek birine çarpabilir.

Aletin herhangi bir parçasını (kapak veya ana gövde) asla bir çekiç olarak kullanmayın. Alet etkinleşebilir veya hasar görebilir ve güvenli olmayan bir durum oluşmasına neden olabilir.



Çalışma sırasında olası yaralanmaları önlemek için ellerinizi ve vücudunuzun diğer kısımlarını daire içinde gösterilen alandan uzak tutun.



Aleti üzerinde Tehlike Etiketini olmadan kullanmayın. Etiket eksik, hasarlı veya okunamıyorsa, ücretsiz olarak yeni bir etiket almak için SENCO temsilcinizle iletişime geçin.

UYARI Araç Kullanımı



Alet etiketlerini ve kılavuzu okuyun ve anlayın. Uyarılara uyulmaması, ÖLÜM veya CİDDİ YARALANMA ile sonuçlanacaktır.



Operatörler ve çalışma alanındaki diğer kişiler, yan siperlere sahip güvenlik gözlükleri KULLANMALIDIR.



Yanlışlıkla çalıştırmayı önlemek için bağlantı elemanlarını sürmediğiniz zamanlarda parmaklarınızı tetikten UZAK tutun.

Tetikleme yönteminin seçimi önemlidir. Tetikleme seçenekleri için 246. sayfaya bakın.

Aleti asla kendinize veya çalışma alanındaki diğer kişilere doğrultmayın.

Pili bağlarken aleti daima kendinizden uzağa yöneltin.

Tetiği veya güvenlik kapağını değiştirmeyin veya çıkarmayın.



Aletler, üreticinin yazılı onayı olmadan değiştirilmemelidir.

İş parçasını sabit bir platforma sabitlemek ve desteklemek için kelepçeleri veya başka pratik yolları kullanın. İş parçasını elinizle veya vücudunuza karşı tutmak dengesizlik oluşturur ve kontrol kaybına neden olabilir.

Pil Kullanımı



ŞARJ CİHAZI

VB0157	EU
VB0158	AU
VB0159	UK

ŞARJ CİHAZI VE PİL KARTUŞU İÇİN EK GÜVENLİK KURALLARI BU TALİMATLARI SAKLAYIN

Bu kılavuz, SENCO pil şarj cihazları için önemli güvenlik ve çalışma talimatlarını içerir.

SENCÖ pil şarj cihazını kullanmadan önce, pil şarj cihazı ve pil üzerindeki tüm talimatları ve uyarı işaretlerini okuyun.



Pil	VB0213
Değerlendirilmiş Kapasite	2.0Ahr
Kimya	Li-Ion
Hücre Sayısı	5
Voltaj	18V

Şarj cihazını suya, yağmura veya kara maruz bırakmayın.
İç mekanlarda kullanın.

Pil şarj cihazının üreticisi tarafından önerilmeyen veya satılmayan bir eklentinin kullanılması yangın, elektrik çarpması veya kişilerin yaralanması riskine neden olabilir.

Elektrik fişinin ve kablosunun hasar görme riskini azaltmak için, şarj cihazını kablodan değil fişten çekerek çıkarm.

Kablonun üzerine basılmayacak, bir şeye takılmayacak veya herhangi bir şekilde hasar veya baskıya maruz kalmayacak şekilde yerleştirildiğinden emin olun.

PİL VE ŞARJ CİHAZI GÜVENLİK UYARILARI

Kablo Uzunluğu (metre)			
7.5	15	30	45
16	16	16	14
Kablunun AWG Boyutu			

PİL ŞARJ CİHAZLARINA YÖNELİK UZATMA KABLOLARI İÇİN ÖNERİLEN MİNİMUM AWG BOYUTU

Mutlak şekilde gerekli olmadıkça uzatma kablosu kullanılmamalıdır. Uygun olmayan uzatma kablosunun kullanılması, yangın ve elektrik çarpması riskine neden olabilir.

Uzatma kablosunun kullanılması gerekiyorsa, aşağıdakilerden emin olun:

- Uzatma kablosunun fişindeki pimler, şarj aletindeki fişinkilerle aynı sayı, boyut ve şekilde olmalı;
- Uzatma kablosu düzgün şekilde bağlanmalı ve elektriksel durumu iyi olmalı; ve
- Kablunun boyutu en az tabloda belirtilen kadar büyük olmalı.

Şarj cihazını hasarlı kablo veya fişe çalıştırmayın. Hasar görmüşse, derhal kalifiye bir servis elemanı tarafından değiştirilmelidir.

Darbe almış, yere düşmüş veya herhangi bir şekilde hasar görmüşse şarj cihazını çalıştırmayın; bir SENCO Yetkili Servis Merkezine götürün.

Şarj cihazını veya pil kartuşunu sökmeyin; servis veya onarım gerektiğinde SENCO Yetkili Servis Merkezine götürün. Yanlış bir şekilde yapılmış yeniden montaj, elektrik çarpması veya yangın riskine neden olabilir.

Elektrik çarpması riskini azaltmak için, herhangi bir bakım veya temizlik yapmadan önce şarj cihazını prizden çekin.



Sıcaklık 0°C (32°F) ALTINDA veya 40°C (104°F) ÜZERİNDE olduğunda pil kartuşunu şarj etmeyin.

Yükseltici transformatör, motor jeneratörü veya DC güç prizi kullanmaya kalkışmayın.

Şarj edilemeyen pilleri şarj etmeyin.

Şarj deliklerini hiçbir şeyin kapatmasına veya tıkamasına izin vermeyin.

Aleti ve pil kartuşunu sıcaklığın 45°C'ye (113°F) ulaşabileceği veya bu sıcaklığı aşabileceği yerlerde saklamayın.

Pil takımlarını %30-50 dolu durumda saklayın.

Pil takımını her 6 ayda bir şarj edin.

Pil kartuşunu ciddi şekilde hasar görmüş veya tamamen yıpranmış olsa bile yakmayın. Pil kartuşu yangın durumunda patlayabilir.

Asla iki (2) şarj cihazını birbirine bağlamaya çalışmayın.

UYARI:

Kısa devre nedeniyle yangın, kişisel yaralanma ve ürün hasarı riskini azaltmak için aletinizi, pil takımını veya şarj cihazını asla sıvıya batırmayın veya içlerine sıvı girmesine izin vermeyin.

Deniz suyu, belirli endüstriyel kimyasallar ve ağartıcı veya ağartıcı içeren ürünler vb. gibi aşındırıcı veya iletken sıvılar kısa devreye neden olabilir.

Bu cihaz, cihazla oynamadıklarından emin olmak için sorumlu bir kişi tarafından yeterince gözetilmedikçe, küçük çocuklar veya yetersiz kişiler tarafından kullanılmak üzere tasarlanmamıştır.

Bu cihaz, güvenliklerinden sorumlu bir kişi tarafından cihazın kullanımıyla ilgili gözetim veya talimat verilmedikçe, fiziksel, duyuusal veya zihinsel yetenekleri kısıtlı veya deneyim ve bilgi eksikliği olan kişiler (çocuklar dahil) tarafından kullanılmak üzere tasarlanmamıştır. Cihazla oynamadıklarından emin olmak için çocuklar daima gözetim altında tutulmalıdır.

Daha fazla bilgi, güvenlik eğitimi, materyaller ve programlar için www.senco.eu adresindeki web sitesini ziyaret edin.

Fonksiyonel Çalışma (F-15XP)

TR

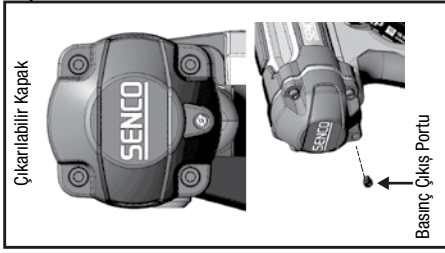
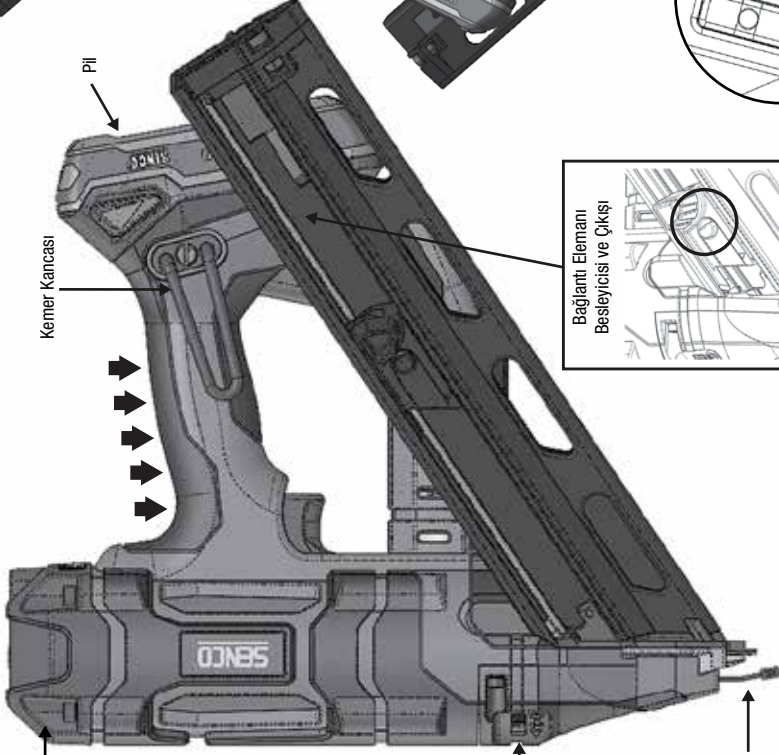
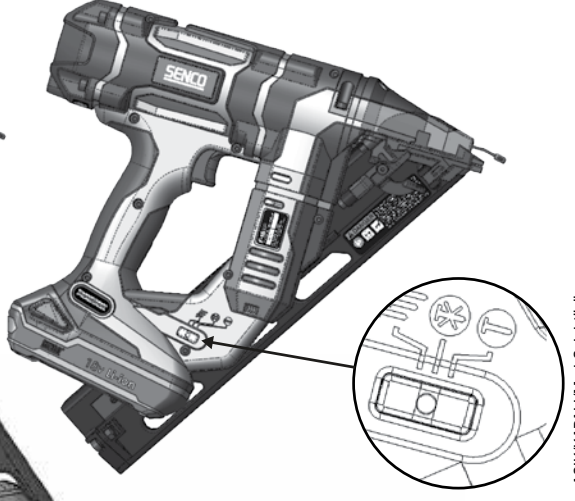

*Yalnızca yetkili servis merkezi kullanımı için.

Sürüş Ayarının Derinliği

➔ Kavrama Yüzeyi

Fonksiyonel Çalışma (F-16XP and F-18XP)

TR

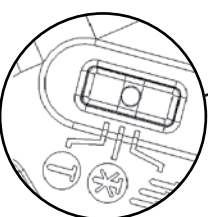
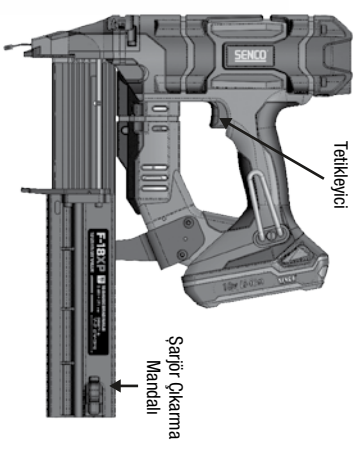
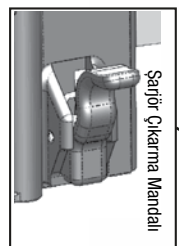
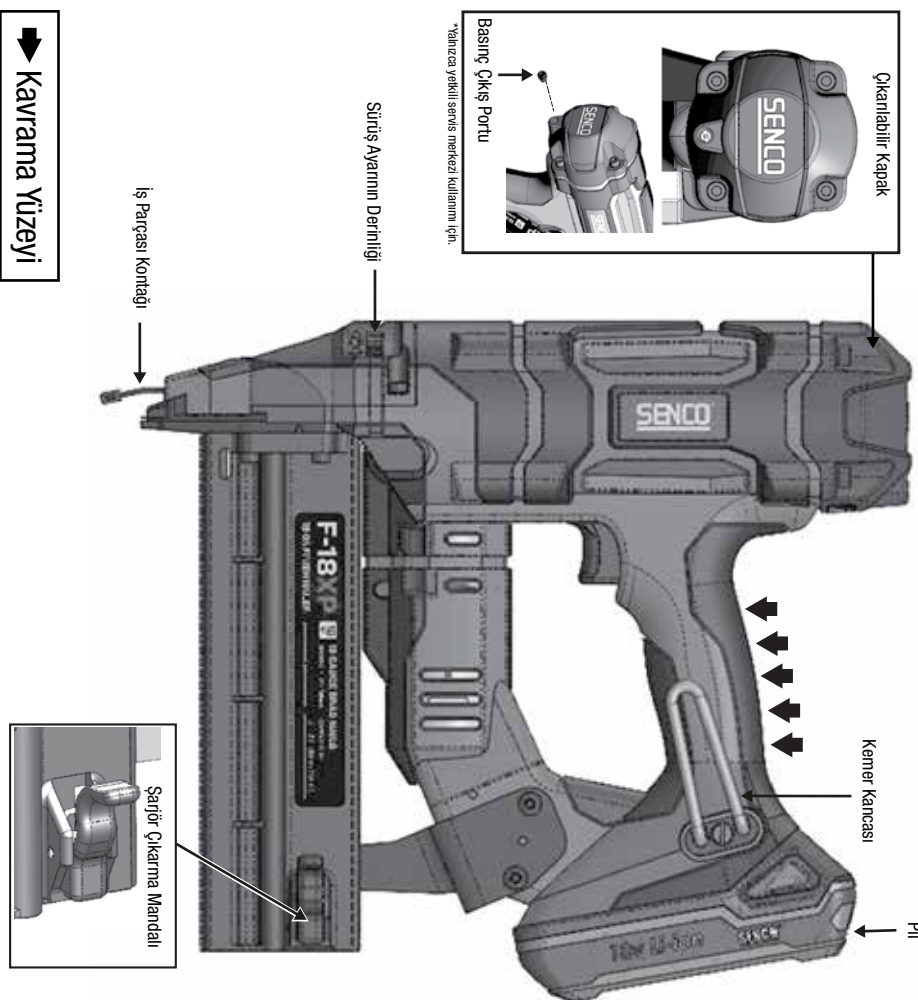

ARAÇ KULLANIMI

	<p>ARACIN YÜKLENMESİ, F-15XP</p> <p>Çivi şeridini şarjöre yerleştirin.</p> <ul style="list-style-type: none"> • Yalnızca orijinal SENCO bağlantı elemanlarını kullanın (bkz. Bağlantı Elemanı Özellikleri). • İş parçası teması (güvenlik elemanı) veya tetik basılıyken şarjöre yükleme yapmayın. Besleyici pabucunu geri çekin
----------------------------------------------------------------------------------	-----------------------------------------------------------------------------------------------------------------------------------------------------------------------------------------------------------------------------------------------------------------------------------------------------------------------------------------------------------------

<p>ARACIN BOŞALTIMASI, F-15XP</p> <p>Besleyiciyi şeritten çıkarmak için besleyici pabucundaki Dügmeye basın. Metal çivi tutucusunun yanından tutturucu şeridi çekin.</p>	
---------------------------------------------------------------------------------------------------------------------------------------------------------------------------------	--

	<p>ARACIN YÜKLENMESİ, F-16XP VE F-18XP</p> <p>Şarjörü arka mandalla açın.</p> <p>Orijinal tutturucuyu, çivi ucu rayın alt kısmına gelecek şekilde hazneye yerleştirin.</p> <p>Şarjörü "tık" sesi duyulana kadar ileri ittin.</p> <p>Boşaltmak için şarjörü arka mandaldan açın.</p>
----------------------------------------------------------------------------------	--------------------------------------------------------------------------------------------------------------------------------------------------------------------------------------------------------------------------------------------------------------------------------------------

Araç Kullanımı

<p>Aleti kullanmadan önce "Güvenlik Uyarıları" başlıklı bölümü okuyun.</p> <p>En iyi sonuçlar için, kullanmadan önce yeni pili şarj edin. (bkz. "Pilin Şarj Etmek" sayfa 249).</p>	
------------------------------------------------------------------------------------------------------------------------------------------------------------------------------------	--

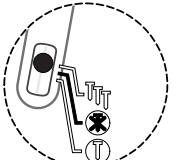
<p>Gösterge LED'i AÇIK</p> 	<p>Alet kullanılmadığı zamanlarda kapalı tutulmalıdır. Aleti kapatmak için selektör anahtarın her iki tarafını 1 saniye boyunca basılı tutun. Açık bırakılırsa, alet 34 dakika sonra otomatik olarak kapanacaktır.</p>
---------------------------------------------------------------------------------------------------------------------	------------------------------------------------------------------------------------------------------------------------------------------------------------------------------------------------------------------------

<p>Tüm Füzyon araçları, seçici çalıştırma tetiklemesi ile donatılmıştır. Bu, kullanıcının aşağıdaki çalışma modları arasında seçim yapmasını olanak tanır:</p>	
----------------------------------------------------------------------------------------------------------------------------------------------------------------	--

<p>Gösterge LED'i AÇIK-Yanıp Sönüyor</p> 	<p>Kontakt Aktivasyonu</p> <p>Selektör anahtarın TTT sembolüne doğru (gösterildiği gibi) 0,5 saniye boyunca basılması, aleti kontak çalıştırma modunda çalıştıracaktır. Bu, selektör anahtarın yanıp sönen yeşil LED'i ile gösterilir.</p>
------------------------------------------------------------------------------------------------------------------------------------	----------------------------------------------------------------------------------------------------------------------------------------------------------------------------------------------------------------------------------------------------------

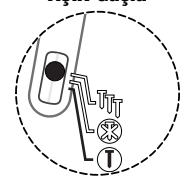
<p>Gösterge LED'i AÇIK-Güçlü</p> 	<p>Ardışık</p> <p>Selektör anahtarın T sembolüne doğru (gösterildiği gibi) 0,5 saniye boyunca basılması, aleti sıralı moda çalıştıracaktır. Bu, seçici anahtarın sabit yeşil LED'i ile gösterilir.</p>
---------------------------------------------------------------------------------------------------------------------------	----------------------------------------------------------------------------------------------------------------------------------------------------------------------------------------------------------------------

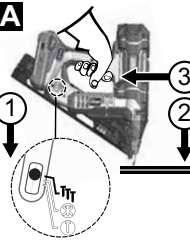
<p>"Temasla çalıştırma" modunda çiviler iki şekilde çakılabilir:</p>	
<p>A</p> 	<p>Birinci şekil:</p> <ol style="list-style-type: none"> 1. Selektör anahtarın TTT tarafına 0,5 saniye basın. Bu, Selektör anahtardaki yanıp sönen yeşil LED ile gösterilecektir. 2. İş parçası temas (güvenlik elemanını çalışma yüzeyine bastırın. 3. Tetiği çekin ve bağlantı elemanı sürülecektir.

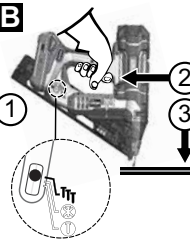
<p>B</p> 	<p>ikinci şekil:</p> <ol style="list-style-type: none"> 1. Selektör anahtarın TTT tarafına 0,5 saniye basın. Bu, seçici anahtardaki yanıp sönen yeşil LED ile gösterilecektir. 2. Tetiği çekin. 3. İş parçası temas elemanını çalışma yüzeyine bastırın ve bir bağlantı elemanı sürün. <p>Bu çalışma modu, yüksek üretim ve bağlantı elemanlarının hızlı bir şekilde yerleştirilmesi istendiğinde tercih edilir.</p>
---------------------------------------------------------------------------------------------------	---------------------------------------------------------------------------------------------------------------------------------------------------------------------------------------------------------------------------------------------------------------------------------------------------------------------------------------------------------------------------------------------------------------------------------------------------------------------

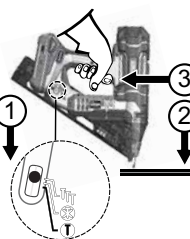
<p>"Sıralı çalıştırma" modunda, çiviler yalnızca tek yönde çakılabilir:</p>	
	<ol style="list-style-type: none"> 1. Selektör anahtarın T tarafına 0,5 saniye basın. Bu, seçici anahtardaki sabit yeşil LED ile gösterilecektir. 2. İş parçası temas (güvenlik elemanını çalışma yüzeyine doğru konumlandırın ve güvenliğe bastırın. 3. Motoru çalıştırmak ve tek bir bağlantı elemanını sürmek için tetiği çekin. <p>Bu çalışma modu, hassas tutturucu yerleştirmeye ihtiyaç duyduğunuzda yardımcı olur.</p>

	<p>Füzyon çivi makinesi bir sıkışmayı algılayabilir.</p> <p>Selektör anahtar üzerindeki uyarı göstergesi kırmızı renkte yanıp sönecektir.</p>
-------------------------------------------------------------------------------------	-----------------------------------------------------------------------------------------------------------------------------------------------



Bu alet, AÇIK/KAPALI/MOD anahtarında bir gösterge ışığı ile donatılmıştır. Ayrıntılı talimatlar için sayfa 246' e bakın.

Not:

Takım sıralı moddayken, iş parçası temas elemanı etkinleştirilmeden önce tetiğin çekilmesiyle bir bağlantı elemanı sürülemez.

İş parçası kontağı 10 saniyeden fazla etkin kalırsa, yeniden başlatmak için iş parçası kontağı serbest bırakılmalıdır.

Alet kontak çalıştırma modundayken, operatör tetiği 3 saniyeden fazla basılı tutarsa, ışık söner ve tekrar baştan başlamak için tetik serbest bırakılmalıdır.

Vücut pozisyonunuzu hareket ettirmeniz gerekebilecek iskeleler, merdivenler veya platformlar üzerinde çalışırken kontak çalıştırma modunu seçmeyin. Kendinize veya başkalarına zarar verme olasılığını azaltmak için sıralı modu tercih edin.

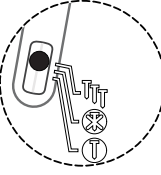
Bu alet, mod anahtarında çok amaçlı bir ışıkla donatılmıştır. Bu mod sensör ışığı, elektronik kontrollere enerji verildiğini, hangi çalışma modunun seçildiğini, bir sıkışma tespit edilip edilmediğini ve piliin tam olarak şarj edilmesi gerektiğini gösterir.

Sabit veya Yanıp Sönen Yeşil Işık

Alete enerji verildiğini ve sürüşe hazır olduğunu gösterir. Işık yanmazsa, tetiğin veya çalışma kontağı elemanının serbest hareket ettiğinden ve etkin konumda olmadığından emin olun.

Sabit Kırmızı Işık

Aracın bir hata algıladığını gösterir. Pil seviyesi düşük. Pili genellikle önce durumu algılar ve aleti kapatır. Devam etmek için pili yeniden şarj edin veya yeni şarj edilmiş başka bir pille değiştirin. Aracın kendisi bu durumu daha önce tespit ederse, bunun nedeni genellikle sürekli aşırı kullanımdır. Pili tam şarj edilmiş başka bir pille değiştirin. Araç bir zamanlama sorunu algıladı. Bu sorun, düşük şarj basıncından, alet kapasitesinin üzerinde bir sürüş enerjisi gerektiren bir iş uygulamasından, gevşek bir pil bağlantısından veya bozuk bileşenlerden kaynaklanabilir. Pili yeniden takın veya yeni şarj edilmiş başka bir pille değiştirin. Bu sorunu çözmezse, sorun giderme kılavuzuna bakın veya yetkili bir servis merkezine başvurun.

Yanıp Sönen Kırmızı Işık

Bir bağlantı elemanı sıkışmasını gösterir. Araç, genellikle sürücü yoluna takılarak deforme olmuş bir çividen kaynaklanan bir sıkışma algılar. Pili aletten çıkarın, tekrar takın ve aracı çalıştırın. Araç normal çalışmasına dönmezse bir sonraki adıma geçin. **PİLİ ÇIKARIN** Şarjörde kalan tüm bağlantı elemanlarını boşaltın. Şeritten herhangi bir gevşek bağlantı elemanının da çıkarıldığından emin olun. Şarjörü çıkarın (F-15XP) veya açık şarjör aracılığıyla sıkışan bağlantı elemanına bastırın (F-16XP, F-18XP). Sıkışan bağlantı elemanını dikkatlice çıkarın. Şarjörü yeniden monte edin. Şarj edilmiş pili araca takın. Çivileri şarjöre yükleyin. Normal çalışmaya devam edin.

 Kamalı bağlantı elemanı çıkarılamıyorsa, hasarlı elemanın çıkarılabileceği yetkili bir servis merkezine gidin. Füzyon aletinin, pil çıkarıldığında bile her zaman basınçlı hava içerdiğini unutmayınız.

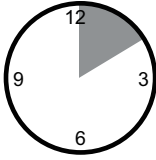

Bu araç, elektronik bir "Zaman Aşımı" özelliği ile donatılmıştır. Bu araç, aşağıdaki koşullardan herhangi birinde geçici olarak devre dışı bırakılacaktır:

1. İş parçası temas elemanı iş parçasına bastırılmış, ancak tetiğe yaklaşık 10 saniye içinde basılmamıştır.
2. Tetiğe basılmış, ancak iş parçası temas elemanı yaklaşık 3 saniye içinde basılmamıştır. (Yalnızca kontak çalıştırma modu.)
 - Normal çalışmaya devam etmek için sadece tetiği bırakın ve iş parçası temas elemanını serbest bırakın.

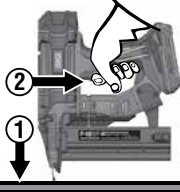

Araç, son bir bağlantı elemanı kilidi ile donatılmıştır. Araç, F-15XP açılı alettaki son 3-6 bağlantı elemanını çakmayacaktır. F-16XP ve F-18XP araçları, son bağlantı elemanı sürüldükten sonra ateşlemeyi durduracak şekilde tasarlanmıştır. Bu özellik, alet üzerinde gereksiz aşınmayı önler ve sürücü ucunun iş parçasına zarar gelmesini önler. Alet kilitlendiğinde, ek bir şerit yükleyin ve devam edin. Şarjörde kalan bağlantı elemanlarının çıkarılması gerekli değildir.

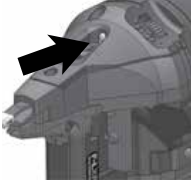

	<p>Bu alet, burun parçası üzerinde çift amaçlı bir ışık donatılmıştır. Bu ışık, düşük ışık koşullarında iş parçasının aydınlatılmasını sağlarken elektronik kontrollere enerji verildiğini gösterecektir. Seçici anahtar sıralı veya kontak çalıştırma moduna geçirildiğinde ışık üç kez yanıp sönecektir. Bu, kullanıcının aletin bir bağlantı elemanını ateşlemeye hazır olduğunu bilmesini sağlar. Tetik çekildiğinde veya çalışma kontağı elemanına basıldığında ışık on saniye boyunca açık kalacaktır.</p>
----------------------------------------------------------------------------------	------------------------------------------------------------------------------------------------------------------------------------------------------------------------------------------------------------------------------------------------------------------------------------------------------------------------------------------------------------------------------------------------------------------------------------------------------------------------------------------------------------------

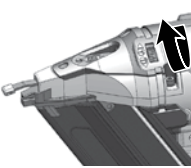
	<p>Bu alet, sürüş derinliği kadranı ile donatılmıştır. Kadranı sağa çevirmek bağlantı elemanını havşa açacaktır, kadranı sola çevirmek bağlantı elemanını yukarı veya kaldırılmış halde bırakacaktır. Derinliği test etmek için bir bağlantı elemanını hurda bir tahta parçasına sürün.</p> <p>Kadranı resimde gösterilen yönde çevirmek, bağlantı elemanının tahtanın daha derinine sürülmesine neden olacaktır.</p>
----------------------------------------------------------------------------------	-----------------------------------------------------------------------------------------------------------------------------------------------------------------------------------------------------------------------------------------------------------------------------------------------------------------------------------------------------------------------------------------------------------------------

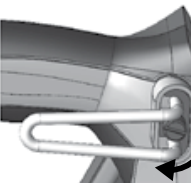
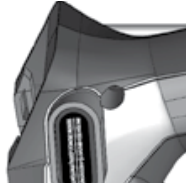
	
----------------------------------------------------------------------------------	-----------------------------------------------------------------------------------

<p>Bu alet, sağ ve sol elini kullanan operatörler için ayarlanabilir 6 konumlu kemer kancası ile donatılmıştır. Kanca, kirişlerden ve rafterlerden asılırken aleti güvenli bir şekilde destekler.</p> <p>Açıklığı ayarlamak veya sağdan sola geçmek için tırtıllı düğmeyi çevirin. Montajı tamamlamak için siyah plastik kapağı alternatif tarafa hareket ettirin.</p>	
------------------------------------------------------------------------------------------------------------------------------------------------------------------------------------------------------------------------------------------------------------------------------------------------------------------------------------------------------------------------	--

 <p>90°</p>	<p>Aleti mümkün olduğunca çalışma yüzeyine dik bir açıyla tutun.</p>
------------------------------------------------------------------------------------------------------	----------------------------------------------------------------------

<p>Gösterge LED'İ AÇIK</p> 	<p>Saklamadan önce aleti her zaman kapatın. Ek bir koruma özelliği olarak, alet son çalıştırılmasından 34 dakika sonra otomatik olarak kapanacaktır.</p> <p>Bir çivi sıkışması meydana gelirse, mod seçme anahtarındaki ışık kırmızı renkte yanıp sönecektir. Pili çıkarıldıktan ve sıfırlandıktan sonra alet durumu düzeltmeye çalışacaktır.</p> <p>Sıkışma şiddetliyse, sürücü bıçağı tasarım gereği yerine kilitletir ve yanıp sönen kırmızı ışık sönmez. Bu durumda Yetkili bir servis merkezine başvurun.</p>
---------------------------------------------------------------------------------------------------------------------	--------------------------------------------------------------------------------------------------------------------------------------------------------------------------------------------------------------------------------------------------------------------------------------------------------------------------------------------------------------------------------------------------------------------------------------------------------------------------------------------------------------------

	<p>Küçük bir bağlantı elemanı sıkışması meydana gelirse:</p> <p>Selektör anahtarı herhangi bir mod sembolüne doğru yaklaşık 1 saniye basılı tutarak aleti kapatın, ardından pili çıkarın.</p> <p>Pili takın ve mod seçme anahtarı aracılığıyla aleti tekrar açın. Araç durumu düzeltmeye çalışacaktır.</p> <p>Ciddi bir bağlantı elemanı sıkışması meydana gelirse:</p> <p>Selektör anahtarı herhangi bir mod sembolüne doğru yaklaşık 1 saniye basılı tutarak aleti kapatın, ardından pili çıkarın.</p> <p>Bağlantı elemanlarını şarjörden boşaltın.</p> <p>Şarjörü çıkarırken koruyucu gözlük takın.</p>
-----------------------------------------------------------------------------------	----------------------------------------------------------------------------------------------------------------------------------------------------------------------------------------------------------------------------------------------------------------------------------------------------------------------------------------------------------------------------------------------------------------------------------------------------------------------------------------------------------------------------------------------------------------------------------------------------------------------------------------

	<p>Araçın ucunu kendinizden ve diğerlerinden uzağa doğrultun.</p> <p>Bağlantı elemanlarını şarjörden çıkarmak için boşaltma talimatlarını izleyin.</p> <p>Şarjörü (F-15XP) çıkarın veya şarjörü açık tutun (F-16XP ve F-18XP).</p> <p>⚠ Hatırlamayın! Füzyon aracı, fabrikada, kapalı bir bölmede basınçlı hava ile doldurulur.</p> <p>Sürücü görünür durumdayken sürücüyü herhangi bir kuvvette itmeyin veya çekikle vurmeyin.</p>
------------------------------------------------------------------------------------	--------------------------------------------------------------------------------------------------------------------------------------------------------------------------------------------------------------------------------------------------------------------------------------------------------------------------------------------------------------------------------------------------------------------------------------------

ARAÇ KULLANIMI

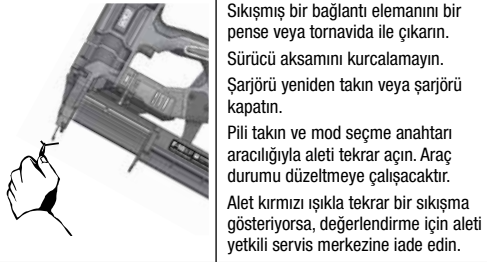

Sıkışmış bir bağlantı elemanını bir pense veya tornavida ile çıkarın. Sürücü aksamını kurcalamayın. Şarjörü yeniden takın veya şarjörü kapatın. Pili takın ve mod seçme anahtarını araçlağıyla aleti tekrar açın. Araç durumu düzeltmeye çalışacaktır. Alet kırmızı ışıkla tekrar bir sıkışma gösteriyorsa, değerlendirme için aleti yetkili servis merkezine iade edin.

PİLİ ŞARJ ETMEK

Pil paketini şarj cihazına yerleştirin. Pil paketine bastırın. Pil takımı bağlandığında kırmızı ışık yanacaktır. Pil takımınız %80 şarj olduğunda, kırmızı ışık yanık kalacak ve yeşil ışık yanıp sönecektir. Pil takımı tamamen şarj olduğunda kırmızı ışık sönecek ve yeşil ışık yanacaktır.



Yanıp sönen kırmızı ve yeşil ışık, pil takımının arızalı olduğunu gösterir. **Pil paketini incelemek veya değiştirmek için size en yakın SENCÖ Yetkili Servis Merkezine iade edin.**

Sabit kırmızı, pilin şarj olduğunu gösterir.



Normal kullanımdan sonra tam olarak şarj olması için 45 dakikalık şarj süresi gereklidir. Tamamen boşalmış bir pil takımını yeniden şarj etmek için maksimum 1 saatlik bir şarj süresi gereklidir. Yeşil ışık yanıp sönerken ve kırmızı ışık söndüğünde bakım şarjı gösterilir.

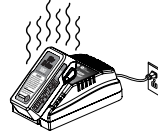

Pil takımı şarj olurken dokunulduğunda hafifçe ısınacaktır. Bu normaldir ve bir sorun olduğunu göstermez.

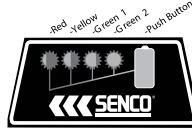

Pil, pil paketindeki bir panele yerleştirilmiş 4 LED ışıkla yapılmıştır. Bu 4 LED, şarj durumunu gösterir ve pil takımını içindeki olası sorunları gösterir.

Şarj durumu:

Şarjı kontrol etmek için pil paketindeki yüksek yeşil butona basın. Yanıp Sönen Kırmızı = %0-15 şarj
Kırmızı Açık = %16-25 şarj
Kırmızı ve Sarı Açık = %26-50 şarj
Kırmızı Sarı ve Yeşil Açık = %51-75 şarj
Hepsi Açık = %76-100 şarj



Maksimum ömrü korumak için ipuçları:



Pil paketini tamamen boşalmadan şarj edin. Araç gücünün azaldığını fark ettiğinizde aleti çalıştırmayı durdurun ve pili şarj edin. Tam olarak şarj edilmiş bir pili asla şarj etmeyin. Aşırı şarj, pil hizmet ömrünü kısaltır. 4-6 ayda bir şarj edin.

PİL ŞARJ ETİKET REFERANSI

MOD	ŞARJ ETİKET SİMGESİ	BATARYA PAKETİ TAKILI MI?	KIRMIZI IŞIK/YEŞİL IŞIK
Bekleme modu	----	Hayır	KAPALI / KAPALI
Değerlendirme	Değerlendirme / SICAK	Evet	FLAŞ / KAPALI
Doluyor		Evet	AÇIK KAPALI
%80 Şarj		Evet	AÇIK / FLAŞ
Tam şarj		Evet	KAPALI / AÇIK
Bakım	----	Evet	KAPALI / FLAŞ
Arızalı		Evet	FLAŞ / FLAŞ

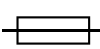
ŞARJ SEMBOLLERİ

SEMBOL	SİNYAL
	Çift Yalıtımlı Sınıf II
	DİKKAT: Yüksek Voltaj
	Gecikme Sigortası

SEMBOL	SİNYAL
	Şarj cihazını suya, yağmura veya kara maruz bırakmayın. İç mekanlarda kullanın. Bu alet sadece iç mekan kullanımı için uygundur. Aleti asla yağmura maruz bırakmayın.
	Pil paketlerini yakmayın veya ateşe vermeyin. Bu patlamalara neden olabilir.
	Pili suya batırmayın. Pili yağmura maruz bırakmayın.



PİLİN BERTARAF EDİLMESİ

- Doğal kaynakları korumak için lütfen pili uygun şekilde geri dönüştürün veya imha edin. Bu ürün Li-Ion içerir. Yerel eyalet yasaları veya federal yasalar, Li-Ion pillerin sıradan çöp kutusuna atılmasını yasaklayabilir.
- Mevcut geri dönüşüm ve/veya bertaraf seçenekleriyle ilgili bilgi için yerel atık yetkilinize danışın.
- Elektrikli aletleri evsel atıklarla aynı çöplüğe atmayın! Atık elektrikli ekipman hakkındaki 2002/96/EC sayılı Avrupa Yönergesi ve ulusal yasalara uygun olarak uygulanmasına uygun olarak, kullanım ömürlerinin sonuna gelmiş elektrikli aletler ayrı olarak toplanmalı ve çevreye uyumlu bir geri dönüşüm tesisine geri gönderilmelidir.

PİLİN TAŞINMASI

- Kısa devreyi önlemek için pil kontak terminalerinin korunduğundan ve yalıtıldığından emin olun.
- Pil takımının ambalaj içinde hareket etmeyecek şekilde sabitlendiğinden emin olun.
- Çatlak veya sızıntı yapan pilleri TAŞIMAYIN.

Bakım

Aletin bakımını yapmadan önce “Güvenlik Uyarıları” başlıklı bölümü okuyun.

1. Pili çıkarıldığında, iş parçası temasının ve tetiğin serbest hareket etmesini sağlamak için günlük kontroller yapın. İş parçası teması veya tetik yapışması veya sıkışması olduğunda aleti kullanmayın.
2. Besleme sisteminin yağlanması gerek yoktur. YAĞLAMAYIN.
3. Aleti her gün silerek temizleyin ve iş parçası kontağı başta olmakla parçalarda aşınma olup olmadığını kontrol edin. Gerekliğinde değiştirin.



Burada açıklananlar dışındaki onarımlar yalnızca eğitilmiş, kalifiye personel tarafından yapılmalıdır.

Aksesuarlar

SENCO, SENCO aletleriniz için aşağıdakilerin dahil olduğu eksiksiz bir aksesuar yelpazesi sunar:

- Pili
- Kemer Kancası
- Şarj cihazı
- Emniyet gözlükleri
- Kılıf

Daha fazla bilgi veya SENCO aksesuarlarının eksiksiz bir resimli kataloğu için temsilcinize danışın.

Bağlantı Elemanı Özellikleri

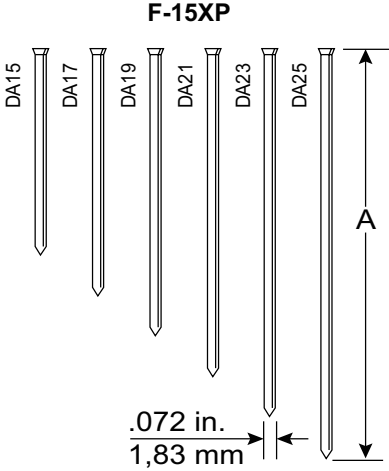

Kod	A	
	İnc	mm
DA15	1 1/4	32
DA17	1 1/2	38
DA19	1 3/4	44
DA21	2	50
DA23	2 1/4	57
DA25	2 1/2	64



Kod	A	
	İnc	mm
M001000	3/4	19
M001001	1	25
M001002	1 1/4	32
M001003	1 1/2	38
M001004	1 3/4	44
M001005	2	50
M001007	2 1/2	65

F-18XP

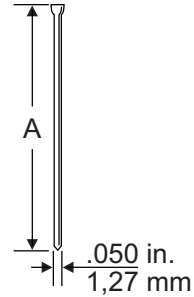

Kod	A	
	İnc	mm
AX10	5/8	16
AX11	3/4	19
AX13	1	25
AX15	1 1/4	32
AX16	1 3/8	35
AX17	1 1/2	38
AX18	1 5/8	41
AX19	1 3/4	45
AX21	2	50
AX22	2 1/8	55

Teknik Özellikler

	F-15XP	F-16XP	F-18XP
Voltaaj	18 volt Li-iyon	18 volt Li-iyon	18 volt Li-iyon
Pil ile Ağırlık	6.8 lbs. (3.1 kg)	6.7 lbs. (3.1 kg)	6.6 lbs. (3.0 kg)
Yükseklik	12.5" (31.8 cm)	12.4" (31.5 cm)	12.5" (31.6 cm)
Uzunluk	12.6" (32.0 cm)	11.6" (29.4 cm)	10.2" (25.6 cm)
Genişlik	135 mm	85 mm	85 mm
Şarj Süresi	45 dakika	45 dakika	45 dakika
Önerilen Sürüş Hızı	500/Saat	500/Saat	500/Saat
Bağlantı Elemanı Kapasitesi	110 15 Ga Çivi	110 15 Ga Çivi	110 18 Ga Çivi
Bağlantı Elemanı Aralığı	.75" - 2.50" Uzunluk	1.25" - 2.50" Uzunluk	.62" - 2.12" Uzunluk
Gösterge Işığı	Pil durumu, alet sıcaklığı, bakım, sıkışma		
Harmanlama Açısı	34°	0°	0°

Gürültü/Titreşim Bilgileri

EN60745-1: 2009 + A11: 2020 ve EN60745-2-16: 2010'a göre ölçülmüştür

	F-15XP	F-16XP	F-18XP
Ses gücü seviyesi (belirsizlik K=3dBa) Lw	93.80 dB(A)	92.69 dB(A)	92.78 dB(A)
Ses basınç seviyesi (belirsizlik K=3dBa) Lp	82.80 dB(A)	81.69 dB(A)	81.78 dB(A)
Toplam titreşim seviyesi (emiyon ah)	3.16 m/s ²	3.37 m/s ²	3.55 m/s ²
Toplam titreşim seviyesi (belirsizlik K)	1.5 m/s ²	1.5 m/s ²	1.5 m/s ²

Notlar: Beyan edilen toplam titreşim, standart bir test yöntemine göre ölçülmüştür ve bir aleti diğeriyle karşılaştırmak için kullanılabilir. Beyan edilen titreşim toplam değeri, maruziyetin ön değerlendirmesinde de kullanılabilir.

Uyarı: Elektrikli aletin fiili kullanımı sırasındaki titreşim emisyonu, aletin kullanım şekline bağlı olarak beyan edilen toplam değerden farklı olabilir. Operatörü korumaya yönelik güvenlik önlemleri, fiili kullanım koşullarındaki maruz kalma tahminine dayalı olarak tanımlanmalıdır (tetikleme süresine ek olarak aletin kapatıldığı ve boşta çalıştığı zamanlar gibi çalışma döngüsünün tüm bölümlerini dikkate alarak).

Sorun Giderme

Sorun/Belirti	Muhtemel Nedeni	Düzeltilme Eylemi
Mod anahtarına basılınca yeşil ışık yanmıyor.	Pili kontrol edin.	Çıkarın ve yeniden takın.
	PCB'ye enerji verilmemiştir.	Tetiğin ve kantağın serbestçe hareket edip etmediğini kontrol edin. Ardından mod selektörünü seçin.
	Elektronik bileşenler hasar görmüş.	Yetkili bir servis merkezine iade edin.
Kırmızı ışık açık.	Pil seviyesi düşük.	Pili şarj edin veya değiştirin.
		Aletteki pil bağlantısını kontrol edin.

TROUBLESHOOTING

Sorun/Belirti	Muhtemel Nedeni	Düzeltilme Eylemi
Kırmızı ışık yanıp sönüyor.	Bağlantı elemanı sıkışması.	Pili çıkarın ve yeniden başlatın.
		Araç durumu düzeltmeye çalışacak.
		Pili tekrar çıkarın.
		Çivinin bir sonraki bağlantıyı bloke edip etmediğini kontrol edin.
		Bükülmüş bir çivi olup olmadığını görmek için şarjörü inceleyin.
	Şarjörü çıkarın ve kılavuz gövdesini inceleyin.	
Araç çalışmıyor.	Onarım için servis merkezine götürün.	
Not: araç sıkışmışsa ve mekanizma otomatik bir düzeltme işlemi başlatırsa, alet sürücüyü yeniden konumlandırırken bir dizi tıklama sesi çıkarabilir. Bu normaldir.		
Araç çalıştırmamıyor veya yavaş çalışıyor.	Pil boşalmış veya içinde ölü hücre var.	Pili değiştirin veya şarj edin.
	İş parçası temas elemanı sıkışmış.	Pili çıkarın, ardından iş parçası temas elemanının serbest hareket etmesini sağlamak için aleti inceleyin.
	Sürüş pistonu arızalı.	Aleti yetkili SENCÖ servis temsilcisine iade edin.
	İş parçası temas elemanı veya tetik anahtarları hasarlı.	Aleti yetkili SENCÖ servis temsilcisine iade edin.
Alet, bağlantı elemanını istenilen derinliğe sürmüyor.	Uygun olmayan sürücü derinliği ayarı.	Uygun ayarlama için operatör kılavuzuna bakın.
	Alet, iş parçasına sıkıca bastırılmamış.	Sabitleyiciyi sürerken aleti sıkıca yerinde tutun.
	Sürüş uygulaması çok sert.	Uygun uygulamalar için operatör kılavuzuna bakın.
	Basınç kaybı.	Aleti yetkili SENCÖ servis temsilcisine iade edin.
Araç çalışıyor ancak bağlantı elemanını sürmüyor.	Pil boşalmış veya içinde ölü bir hücreye var.	Yeniden şarj edin veya yeni bir pil ile değiştirin.
	Kılavuz gövdede çivi sıkışmış.	Sıkışma giderme talimatları için operatör kılavuzuna bakın.
	Mekanizma onarım gerektiriyor.	Aleti yetkili SENCÖ servis temsilcisine iade edin.
	Alet aşırı ısınmış.	Aletin soğumasını bekleyin ve yeni bir pil takın.
	Sürücü ucu, bağlantı elemanının üzerinde değil.	Pili yeniden şarj edin ve aletin sürücüyü otomatik olarak geri çekmesine izin verin.
Kötü besleme/araç sıkışması.	Mekanizmada enkaz birikmesi.	Aleti temizleyin, şarjörü temizleyin veya besleme yayını inceleyin.
	Sürücü ucu, bağlantı elemanının üzerinde değil.	
Kırık veya yıpranmış sürücü.		Aleti yetkili SENCÖ servis temsilcisine iade edin.
Alet tam olarak geriye doğru dönmüyor.	Zayıf pil.	Pili yeniden şarj edin ve aletin sürücüyü otomatik olarak geri çekmesine izin verin.

Kablosuz Çi#a aracınızın uzun ömürlü olmasının sađlanması

SENCO ürünleri ailesine hoş geldiniz. SENCO, müşterilerimize ve elektrikli makine sistemlerine ilişkin 50 yıllık bir taahhüde sahip. Araçlarımızın en iyi performansı gösterdiğinden emin olmaya kendimizi adadık ve araçlarımızın uzun ömürlü olmasının önemini anlıyoruz. İşte kullanıcılar için bazı operasyonel ve servis ipuçları.

- Her iş gününün başında tam şarjlı pillerle başlayın.
- SENCO aletinizde sürüş derinliğini, bağlantı elemanlarının aşırı yüklenmemesi için ayarlayın.
- Pil ömrünü en üst düzeye çıkarmak için bu kılavuzdaki saklama önerilerini ve şarj önerilerini uygulayın.
- Pili Çivi Makinenizi mümkün olduğunca temiz tutun ve enkaz kalıntılarından arındırın.
- Aracınızın üretken kalması ve iş başında size para kazandırması için SENCO aletinize periyodik olarak bakım yapın. Önerilen servis aralıkları için aşağıdaki servis kılavuzuna bakın.

Pilli Çivi Makinenizin servise ihtiyacı varsa, sizin için özel SENCO servis bayileri mevcuttur. Size en yakın konum için SENCO'nun web sitesini (www.senco.eu) ziyaret edin.

Önerilen servis şunları içerir:



- Elektrik Sistemini Kontrol Edin
- Besleme Sistemini Kontrol Edin
- Sürüş Şeridini Kontrol Edin
- Pistona ve Sürücüye Gres Ekleyin

Sisukord











Sümbolid	256
Üldkirjeldus	257
Üldised Hoiatused Elektritööriista Ohutuse Kohta	257
Tööpiirkonna Ohutus	257
Elektriline Ohutus	257
Isiklik Ohutus	257
Elektritööriista Kasutamine Ja Hooldus	257
Aku Tööriista Kasutamine Ja Hooldus	258
Hooldus	258
Naelitaja Ohutus hoiatused	258
Täiendavad Ohutushoiatused	259
Tööriista Kasutamine	260
Aku Kasutamine	260
Funktsionaalne Töö (F-15XP)	262
Funktsionaalne Töö (F-16XP and F-18XP)	263
Tööriista Kasutamine	264
Aku Laadija Sildi Viited	268
Laadija sümbolid	268
Aku hävitamine	268
Aku transport	268
Hooldus	269
Aksessuaarid	269
Kinnitusdetailide Tehnilised Andmed	269
Tehnilised Andmed	270
Teave Müra/Vibratsiooni Kohta	270
Tõrkeotsing	270

SÜMBOLID

Järgmised signaalsõnad ja tähendused on mõeldud selle tootega seotud riskitasemetel selgitamiseks.

SÜMBOL	MÄRGUANNE	MÄRKUS
	HÄDAOHT:	Näitab ohtlikku olukorda, mis, kui seda ei väldita, põhjustada surma või tõsisid vigastusi.
	HOIATUS:	Näitab ohtlikku olukorda, mis, kui seda ei väldita, võib põhjustada surma või tõsisid vigastusi.
	ETTEVAATUST:	Näitab ohtlikku olukorda, mis kui seda ei väldita, võib põhjustada kergeid või möödukaid vigastusi.
	TEADE:	(Ilma ohutussümbolita) näitab teavet, mida peetakse oluliseks, kuid mis ei ole seotud võimaliku vigastusega (nt varakahjustusega seotud teated).

Sellel tootel võib kasutada mõnda järgmistest sümbolitest. Palun uurige neid ja õppige tundma nende tähendus. Nende sümbolite õige tõlgendamine võimaldab teil seadet paremini ja ohutult kasutada.

SÜMBOL	NIMI	NIMETUS/SELETUS
	Ohutusalarm	Näitab võimalikku tervisekahjustuse ohtu.
	Lugege kasutusjuhendit	Vigastusohu vähendamiseks peab kasutaja enne selle toote kasutamist lugema kasutusjuhendit ja sellest aru saama.
	Silmade kaitse	Kandke alati silmade kaitset, mille külgmised kaitsed on tähistatud vastavalt standardile EN 166.
  		Tööriista kätte võtmisel, tööpiirkondade ja asendite vahel liikumisel ning kõndimisel ärge toetage sõrme päästikül, sest päästikule surumine võib põhjustada tahtmatut kasutamist. Valikulise juhtimisega tööriistade puhul kontrollige tööriista alati enne kasutamist, et veenduda õige režiimi valimises. Sellel tööriistal on kas valikuline aktiveerimine kontakti aktiveerimiseks või pidevkontakti aktiveerimine aktiveerimisrežiimi valijate poolt või see on kontakti käitamisevõit pideva käivitamise kontakti tööriist ja see on tähistatud ülaltoodud sümboliga. Kui kasutate seda tööriista valikulises režiimis, veenduge, et see oleks alati õiges seadistuses. Olge ühelt kohalt teisele ümber tõstes ettevaatlik
	Mitte õlitada	Rutiinne õlitamine ei ole vajalik.
	Niiskete tingimuste hoiatus	Ärge hoidke vihma käes ega kasutage niisketes kohtades.
	Taaskasutus	See toode kasutab liitiumioonakusid. Kohalikud, osariigi või föderaalset seadused võivad keelata patareide prügikasti viskamise. Võimalike ringlussevõtu- ja kõrvaldamisvõimaluste kohta teabe saamiseks pöörduge oma kohaliku jäätmekäitlusasutuse poole.
V	Volti	Pinge
	Alalisvool	Voolu tüüp või omadus



Üldkirjeldus

Käeshoitav elektrikinnituste juhtimisriist, mis koosneb pneumaatilisest jõuallikast, juhtkorpusest jasalvist, milles koormatud kinnitusedetailile rakendatakse lineaarse liikumisega energiat, et kinnititeatud materjalidesse viia

Üldised Hoiatused Elektritööriista Ohutuse Kohta



RLugege läbi kõik ohutushoiatused ja kõik juhised. Kõigi allpool loetletud juhisteiramine võib põhjustada elektrilöögi, tulekahju ja/või tõsiseid vigastusi.

Hoidke alles kõik hoiatused ja juhised edaspidiseks kasutamiseks. Mõiste „elektriline tööriist“ viitab hoiatuses teie võrgutoitega (juhtmega) elektritööriistale või patareidega töötavale (juhtmeta) elektritööriistale.

TÖÖPIIRKONNA OHUTUS

1. Hoidke tööala puhas ja hästi valgustatud. Koristamata või pimedad piirkonnad põhjustavad õnnetusi.
2. Ärge kasutage elektrilisi tööriistu plahvatusohtlikus keskkonnas, näiteks tuleohtlike vedelike, gaaside või tolmu läheduses. Elektritööriistad tekitavad sädemeid, mis võivad tolmu või suitsu tekitada.
3. Hoidke elektritööriista kasutamise ajal lapsi ja kõrvalisi inimesi kaugel. Hajameelsus võib põhjustada kontrolli kaotamise.

ELEKTRILINE OHUTUS

4. Elektritööriista pistikud peavad vastama pistikupesale. Ärge kunagi muutke pistikut mingil viisil. Ärge kasutage maandatudelektriliste tööriistadega adapteri pistikuid. Modifitseerimata pistikud ja sobivad pistikupesad vähendavad elektrilöögi ohtu.
5. Vältige keha kokkupuudet maandatud pindadega, nagu torud, radiaatorid, ahjud ja külmikud. Kui teie keha on maandatud, onelektrilöögi oht suurenenud
6. Ärge jätke elektrilisi tööriistu vihma kätte või niisketesse tingimustesse. Elektritööriista sattunud vesi suurendab elektrilöögi ohtu.
7. Ärge väärtarvitage juhet. Ärge kunagi kasutage juhet elektritööriista kandmiseks, tõmbamiseks ega pistikupesast eemaldamiseks. Hoidke juhet eemal kuumusest, õlist, teravatest servadest või liikuvatest osadest. Kahjustatud või takerdunudjuhtmed suurendavad elektrilöögi ohtu.
8. Kui kasutate elektritööriista õues, kasutage vältitingimustes kasutamiseks sobivat pikendusjuhet. Väljas kasutamiseks sobiva juhtme kasutamine vähendab elektrilöögi ohtu.
9. Kui elektritööriista kasutamine niiskes kohas on vältimatut, kasutage vooluvõrku (RCD) kaitstud toiteallikat. RCD kasutamine vähendab elektrilöögi ohtu.

ISIKLIK OHUTUS

10. Olge tähelepanelik, jälgige, mida teete, ja kasutage elektritööriista kasutamisel tervet mõistust. Ärge kasutage elektritööriista, kui olete väsinud või narkootikumide, alkoholi või ravimite mõju all. Hetke tähelepanematus elektritööriistade kasutamisel võib põhjustada tõsiseid kehavigastusi.
11. Kasutage isikukaitsevahendeid. Kandke alati silmakaitset. Sobivate tingimuste korral kasutatavad kaitsevahendid nagu tolmu-mask, libisemiskindlad turvakingad, kaitsemüts või kuulmiskaitsevahendid vähendavad kehavigastusi.
12. Vältige tahtmatut käivitamist. Enne tööriista ühendamist toiteallikaga ja/või akuga, tööriista kätte võtmist või kandmistveenduge, et lülitit on väljalülitatud asendis. Elektritööriistade kandmine sõrmega lülitil või sisselülitatud elektritööriistadepingestamine toob kaasa õnnetusi.
13. Enne elektritööriista sisselülitamist eemaldage kõik reguleerimisvõtmed. Elektritööriista pöörleva osa külgekinnitatud võti võib põhjustada kehavigastusi.
14. Ärge pingutage üle. Hoidke kogu aeg korralikult jalad maas ja kõik tasakaalus. See võimaldab elektritööriista ootamatutesolukordades paremini juhtida.
15. Riietuge korralikult. Ärge kandke lahtiseid riideid ega ehteid. Hoidke oma juukseid, riideid ja kindaid liikuvate osade eest. Lahtised riided, ehted või pikad juuksed võivad liikuvatesse osadesse kinni jääda.
16. Kui tolmu eemaldamise ja kogumise seadmete ühendamiseks on olemas seadmed, veenduge, et need on ühendatud janüoeteko-haselt kasutatud. Tolmu kogumine võib vähendada tolmu seotud ohte.
17. Ärge laske tööriistade sagedasest kasutamisest saadud turtavusel end kergendada ja tööriista ohutuse põhimõtteid eirata. Hooletu tegevus võib sekundi mürdosa jooksul põhjustada tõsiseid vigastusi.

ELEKTRITÖÖRIISTA KASUTAMINE JA HOOLDUS

18. Ärge suruge elektritööriista jõuga. Kasutage oma rakenduse jaoks õiget elektritööriista. Õige elektritööriist teeb tööd paremini ja turvalisemalt selle tempoga, millega see on loodud.
19. Ärge kasutage elektritööriista, kui lülitit ei lülitata seda sisse ega välja. Kõik elektrilised tööriistad, mida ei saa lülitiga juhtida, onohtlikud ja need tuleb parandada.
20. Enne seadistamist, lisaseadmete vahetamist või elektritööriistade hoistamist võtke pistik toiteallikast ja/või aku elektritööriistast lahti. Sellised ennetavad ohutusmeetmed vähendavad elektritööriista juhusliku käivitamise ohtu
21. Hoidke tühikäigul töötavaid tööriistu lastele kättesaamatus kohas ja ärge laske elektritööriista käsitseda inimestel, kes eitunne elektritööriista või neid juhiseid. Elektritööriistad on koolitamata kasutajate jaoks ohtlikud.
22. Hooldage elektrilisi tööriistu. Kontrollige, kas liikuvad osad ei ole paigas või seotud, osade purunemine ega muud tingimused, mis võivad mõjutada elektritööriista tööd. Kui see on kahjustatud, laske enne kasutamist elektritööriista parandada. Paljud õnnetused on põhjustatud halvasti hooldatud elektritööriistadest
23. Hoidke lõikeriistad teravad ja puhtad. Korralikult hooldatud teravate lõiketeradega lõikeriistad haakuvad vähem ja neid on lihtsam kontrollida.

24. **Kasutage elektritööriista, lisaseadmeid, tööriista otsikuid jms vastavalt käesolevatele juhiste, võttes arvesse töötingimusi ja tehtavaid töid.** Elektritööriista kasutamine kavandatud erinevateks toiminguteks võib põhjustada ohtliku olukorra.
25. **Hoidke käepidemed ja haardepinnad kuivad, puhtad ning õli- ja rasvavabad.** Libedad käepidemed ja haarduvad pinnad ei võimalda tööriista ohutut käsitlemist ja juhtimist ootamatutes olukordades

AKU TÖÖRIISTA KASUTAMINE JA HOOLDUS

26. **Laadige ainult tootja määratud laadijaga.** Ühte tüüpi akudele sobiv laadija võib teise akuga kasutamisel tekitada tuleohtu
27. **Kasutage elektrilisi tööriistu ainult spetsiaalselt selleks ettenähtud akudega.** Mis tahes muu aku kasutamine võib põhjustada vigastuste ja tulekahju ohtu.
28. **Kui akut ei kasutata, hoidke seda eemal muudest metallesemetest, näiteks kirjaklambritest, müntidest, võtmetest, naeltest, kruvidest või muudest väikestest metallesemetest, mis võivad ühendada ühe klemmi teisega.** Aku klemmide lühis võib põhjustada põletusi või tulekahju.
29. **Väärkohtlemise tingimustes võib akut vedelikku välja paisata; vältige kontakti. Juhusliku kokkupuute korral loputage veega. Kui vedelik satub silma, pöörduge lisaks arsti poole.** Aku väljutatud vedelik võib põhjustada ärritust või põletusi
30. **Ärge kasutage kahjustatud või muudetud akut ega tööriista.** Kahjustatud või modifitseeritud patareid võivad käituda ettearvamatult, mis võib põhjustada tulekahju, plahvatuse või vigastuste ohtu.
31. **Ärge jätke akut ega tööriista tule ega liiga kõrge temperatuuri kätte.** Tulekahju või temperatuur üle 130 ° C võib põhjustada plahvatuse.
32. **Järgige kõiki laadimisjuhiseid ja ärge laadige akut ega tööriista väljaspool kasutusjuhendis määratletud temperatuurivahemikku.** Ebaõige laadimine või temperatuur, mis jääb kindlaksmääratud vahemikust väljapoole, võib akut kahjustada ja suurendada tuleohtu.

HOOLDUS

33. **Laske oma tööriista hooldada kvalifitseeritud remonditöölisel, kasutades ainult ühesuguseid varuosi.** See tagab elektritööriista ohutuse säilimise.
34. **Ärge kunagi hooldage kahjustatud akusid.** Akuid võib hooldada ainult tootja või volitatud teenusepakkujad.

Naelitaja Ohutus hoiatused

1. **Eeldage alati, et tööriist sisaldab kinnitusvahendeid.** Naelutaja hooletu käsitlemine võib põhjustada kinnitusdetailide ootamatu vabastamise ja kehavigastusi.
2. **Ärge suunake tööriista enda ega kellegi läheduses oleva poole.** Ootamatu käivitamine vabastab riivi, põhjustades vigastuse.
3. **Ärge kasutage tööriista, kui see pole kindlat tooriku vastas.** Kui tööriist ei puutu toorikuga kokku, võib kinniti suunduda sihtmärgist kaugemale.
4. **Eemaldage tööriist toiteallikast, kui kinnitusvahend on tööriista sisse kinni jäänud.** Ummistunud kinnitusdetaili eemaldamise ajal võib naelutaja kogemata aktiveeruda, kui see on pingestatud.
5. **Olge ummistunud kinniti eemaldamisel ettevaatlik.** Mehhanism võib olla kokkusurunud ja kinnitusdetail võib jõuliselt ise vabaneda, kui üritate ummistunud kinnitit vabastada.
6. **Ärge kasutage seda naelutajat elektrikaablite kinnitamiseks.** See ei ole ette nähtud elektrikaablite paigaldamiseks ja võib kahjustada elektrikaablite isolatsiooni, põhjustades sellega elektrilööki või tuleohtu.
7. **Kandke kõrvakaitsmeid.** Müra võib põhjustada kuulmislangust.
8. **Hoidke elektritööriistast isoleeritud haardepindadest kinni, kui teostate toimingut, kus kinniti võib kokku puutuda varjatud juhtmetega.** „Pingestatud“ juhtmega kokkupuutuvad kinnitusdetailid võivad elektritööriista avatud metalldetailid pingestada ja põhjustada töötajale elektrilöögi.
9. **Ärge kasutage elektritööriista kohtades, kus ümbritseva õhu temperatuur võib tõusta 4 ° C (39,2 ° F) või ületada 40 ° C (105 ° F).**
10. **Aku lühis võib põhjustada suurt vooluhulka, ülekuumenemist, võimalikke põletusi ja isegi rikkeid.**
 - Ärge puudutage klemme juhtiva materjaliga.
 - Vältige aku hoidmist konteineris koos muude metallesemetega, nagu naelad, mündid jne.
 - Ärge jätke akut vee ega vihma kätte.
11. **Järjestikune laadimine võib põhjustada ülekuumenemist.** Kui peate akusid järjest laadima, oodake umbes 15 minuti laadija jahtumiseni.

Täiendavad Ohutushoiatused



Kandke alati EN166 nõuetele vastavaid kühjekaitsega silmakaitseid.
Veenduge, et kõik teie tööpiirkonnas kannaksid sama tüüpi kaitseprille.

**OHT**

Kuumuti tööriista laetakse suletud kambris suruõhuga. Enne mis tahes hooldust või remonti vabastage rõhu all olev õhk.

Enne hooldust tuleb survestatud õhk vabastada. Peamised komponendid, nagu kolvi-/ajami komplekt, käigu-kast, kolvi piirik ja juhtkorpus, on kõik ajamikomplekti osad.

Ajamikomplekti tahtlik rikkumine võib põhjustada ajami lahti laskmise.

Mis tahes remondi- või ümberehitustööde teostamiseks, mis vajavad juurdepääsu survekambrile, võib tegeledavoli-tatud Senco edasimüüja või hoolduskeskus.

Eemaldage aku tööriist, kui:

- väljaspool kasutaja järelevalvet või kontrolli.
- hooldus- või remonditööd
- Tõrke eemaldamine
- Tööriista viimine uude asukohta
- Ajami sügavuse reguleerimine

Kui aku on lahti ühendatud, kontrollige tooriku kontaktelementi ja päästiku vaba liikumist iga päev. Ärge kasutage tööriista, kui toorikukontaktelelement või päästik kleepub või haakub.

Kui kinnitus ei juhitu, eemaldage alati sõrm päästikult. Ärge kunagi hoidke sõrme päästikul või selle all sel ajal, kui kannate tööriista. Tööriist väljub kinniti, kui tooriku kontaktelementi põrutatakse ja päästikut tõmmatakse.

Lükake kinnitusedetailid ainult tööpinna; mitte kunagi materjalidesse, kuhu on liiga raske tungida.

Ärge juhtige kinnitusvahendeid teiste kinnitusedetailide peal ega tööriista liiga järsu nurga all; kinnitusedetailid võivad tagasi pörgata ja kellelegi haiget teha

Tööriista kasutamisel tuleb olla ettevaatlik tööriista tagasilöögi võimaluse pärast pärast kinnitusvahendi ajamist. Kui tooriku kontaktelemendil lastakse tahtmatult tagasilöögi järel tööpinna uuesti kokku puutuda, võib väljuda soovimatu kinniti. Selle olukorra vältimiseks laske tööriistal pärast kinnituse ajamist täielikult tööpinna tagasi liikuda. Ärge suruge tooriku kontaktelementi tööpinna peale, kuisoovitakse teist kinnitit.

Vaadake üle käivitamisvalikud.

Ärge pange kinniteid tööpinna serva ääres. Toorik lõheneb tõenäoliselt ja kinniti võib lennata või tagasi pörgata ja kedagi tabada.

Ärge kunagi kasutage haamrina tööriista ühtegi osa (st korki ega alust). Tööriist võib aktiveeruda või kahjustuda ja põhjustada eba-turvalise seisundi.



Töötamise ajal võimalike vigastuste vältimiseks hoidke käsi ja muid kehaosi ringis näidatud aladest eemal

Modello originale (Senco) o in vendita
separatamente.



Ärge kasutage tööriista ilma tööriista ohumär-gistusega. Kui silt on puudu, kahjustatud või loetamatu, pöörduge oma Senco pooleesindajale uue märgise tasuta saamiseks.

HOIATUS Tööriista Kasutamine

Lugege tööriista silte ja kasutusjuhendit ning tehke kindlaks, et mõistate neid. Hoiatuste eiramine võib kaasa tuua surma või tõsiseid vigastusi.



Operaatorid ja teised töötajad PEAVAD kandma küljekaitsega kaitseprille.



Juhusliku kinniti vabastamise vältimiseks hoidke sõrmi päästikut eemal, kui te kinnitusvahendeid hetkel ei kinnita. Käivitamismeetodi valik on oluline. Valikute käivitamise kohta vaadake lehte 264.

Ärge kunagi suunake tööriista enda või teiste poole.



Aku ühendamisel suunake tööriist alati eemale.

Ärge muutke ega eemaldage päästikut või kaitseriivi.

Tööriistu ei tohi muuta ilma tootja kirjaliku nõusolekuta.

Tooriku kinnitamiseks ja toetamiseks stabiilsele platvormile kasutage klambreid või muid praktilisi viise. Teose käsiti või vastu kehahoidmine on ebastabiilne ja võib põhjustada kontrolli kaotamise.

Aku Kasutamine**LAADIJA**

VB0157	EU
VB0158	AU
VB0159	UK

TÄIENDAVALD OHUTUSEESKIRJAD LAADIJA- JA AKUPADRUNITELE HOIDKE NEED JUHISED ALLES

See juhend sisaldab olulisi SENCO akulaadijate ohutus- ja kasutusjuhendeid. Enne SENCO akulaadija kasutamist lugege läbi kõik akulaadija ja aku juhised ja hoiatavad märgised.



Aku	VB0213
Nimivõimsus	2.0Ahr
Keemia	Li-Ion
Lahtrite arv	5
Pinge	18V

Ärge jätke laadijat vee, vihma ega lume kätte. Kasutage siseruumides.

Lisaseadme kasutamine, mida akulaadija tootja ei soovita ega müü, võib põhjustada tulekahju, elektrilöögi või inimeste vigastusi.

Elektrilise pistiku ja juhtme kahjustamise riski vähendamiseks tõmmake laadija lahtiühendamisel pistikust, mitte juhtmest.

Veenduge, et juhe on paigutatud nii, et sellele ei astutaks, ei komistataks ega tekita muul moel kahjustusi või pingeid.

Juhtme Pikkus (meetrit)			
7.5	15	30	45
16	16	16	14
AWG Juhtme Suurus			

SOOVITATAVAD MINIMAALSES AWG-SUURUSES PIKENDUSJUHTMED AKULAADIJALE

Pikendusjuhet ei tohiks kasutada, kui see pole hädavajalik. Vale pikendusjuhtme kasutamine võib põhjustada tule- ja elektrilöögiohtu.

Kui pikendusjuhe on hädavajalik, veenduge, et:

- pikendusjuhtme pistiku tihvtide arv, suurus ja kuju on sama kui laadija pistiku pistikud;
- pikendusjuhe on korralikult ühendatud ja heas elektrilises korras; ja
- Traadi suurus on vähemalt sama suur kui tabelis määratletud.

Ärge kasutage laadijat kahjustatud juhtme või pistikuga. Kui see on kahjustatud, vahetage see viivitamatult välja kvalifitseeritud teeninda- ja poolit.

Ärge kasutage laadijat, kui see on saanud terava löögi, on kukkunud või muul viisil kahjustatud; viige see SENCOn volitatud teeninduskeskusesse.

Ärge demonteerige laadijat ega akut; viige see hoolduse või remondi vajadusel SENCOn volitatud teeninduskeskusesse. Vale kokkupanek võib põhjustada elektrilöögi või tulekahju.

Elektrilöögi ohu vähendamiseks eemaldage laadija pistikupesast enne hooldust või puhastamist.



Ärge laadige akut, kui temperatuur on alla 0°C (32°F) või ÜLE 40°C (104°F)

Ärge proovige kasutada astmelist trafot, mootorigeneraatorit ega alalisvoolu pistikut.

Ärge laadige mittelaetavaid patareisid

Ärge laske millelgi laadija ventilatsioonivahendid katta ega ummistada.

Ärge hoidke tööriista ja aku naelasalvesid kohtades, kus temperatuur võib tõusta või ületada 45°C (113°F)

Hoidke akusid 30–50% laetud.

Laadige akut iga kuue kuu tagant.

Ärge põletage aku naelasalvesid isegi siis, kui see on tõsiselt kahjustatud või täielikult kulunud. Patarei võib tulekahjus plahvatada.

Ärge kunagi proovige kahte (2) laadijat omavahel ühendada.

HOIATUS

Lühisest tulenevate tulekahjude, kehavigastuste ja toote kahjustamise riski vähendamiseks ärge kunagi kastke tööriista, akut või laadijat vedelikku ega laske vedelikul nende sisse voolata.

Söövitavad või juhtivad vedelikud, nagu merevesi, teatud tööstuskemikaalid ja pleegitus- või valgendit sisaldavad tooted jne, võivad põhjustada lühise

See seade ei ole mõeldud väikelastele ega haigetele inimestele, välja arvatud juhul, kui vastutav isik on neid piisavalt jälginud, et nad eimängiks seadmega

See seade ei ole mõeldud kasutamiseks kehaliste, sensoorse või vaimsete võimete või puudulike kogemuste ja teadmiste puudumisekorral isikutele (sh lastele), välja arvatud juhul, kui nende ohutuse eest vastutav isik on neile seadme kasutamist õpetanud või juhen-danud. Lapsi tuleks jälgida, et nad ei mängiks seadmega

Lisateavet, ohutuskoolitust, materjale ja programme leiata veebisaidilt www.senco.eu

Funktsionaalne Töö (F-15XP)

EE



* Almlt voltitavad hoolduskeskuses kasutamiseks.

Ajami reguleerimise sügavus

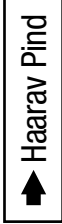

Funktsionaalne Töö (F-16XP and F-18XP)

EE

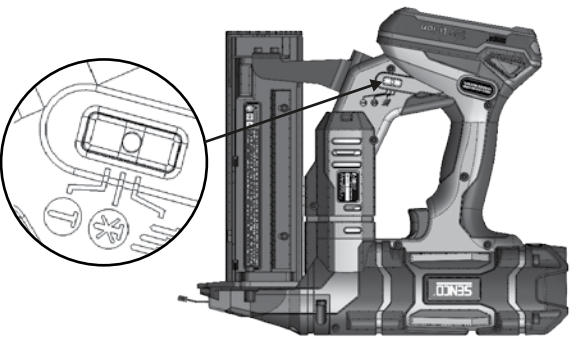
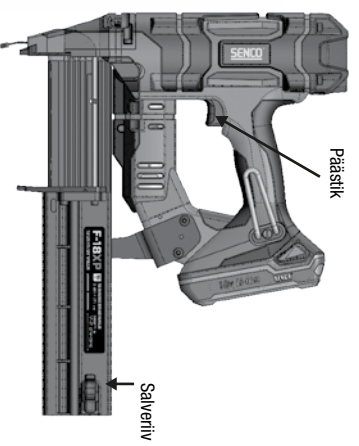
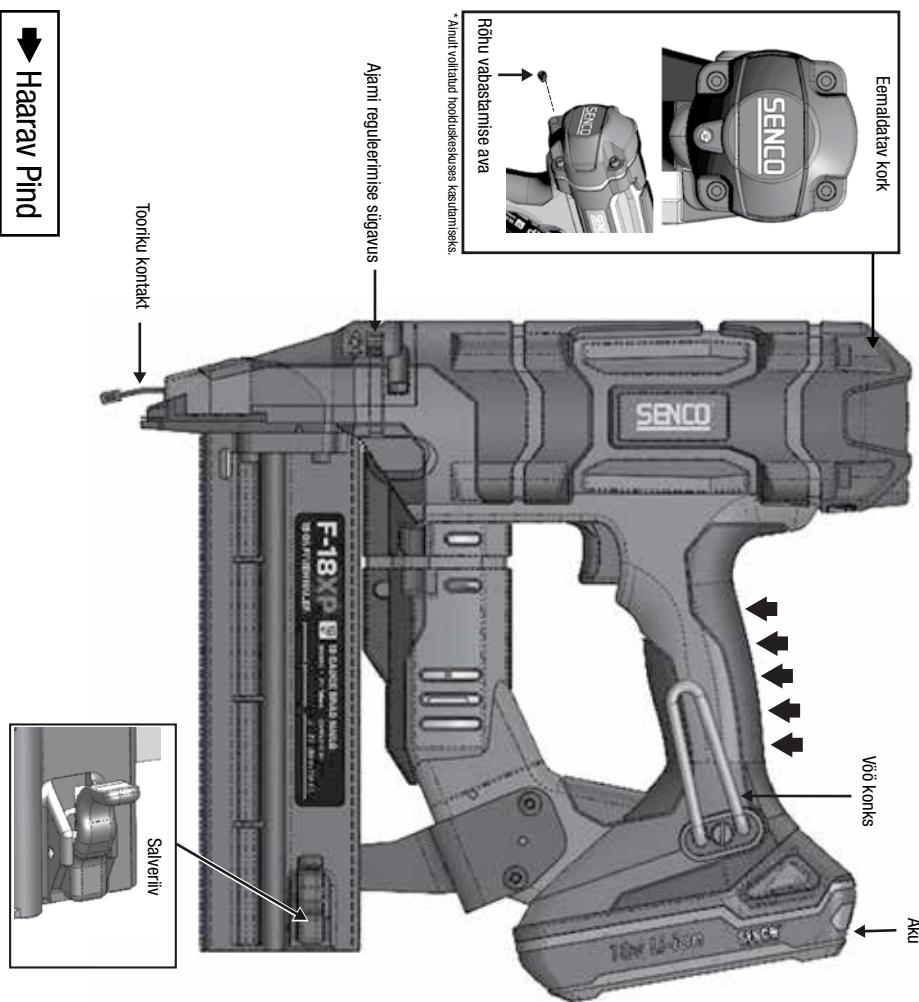

	<p>TÖÖRIISTA, F-15XP LAADIMINE</p> <p>Sisestage naelariba salve taha.</p> <ul style="list-style-type: none"> • Kasutage ainult ehtsaid Senco kinnitusvahendeid (vt Kinnitite tehnilised andmed) • Ärge laadige olles töömaterjaliga kontaktis (turvalisuse huvides) ega päästikut all hoides. Tõm- make sõõtjajalats tagasi.
----------------------------------------------------------------------------------	-------------------------------------------------------------------------------------------------------------------------------------------------------------------------------------------------------------------------------------------------------------------------------------------------------------------------------------------------------------

<p>TÖÖRIISTA LAADIMINE, F-15XP</p> <p>Sõoturi ribast vabastamiseks vajutage sõoturi nuppu. Tõmmake kinnitusriba väljapoole lehtmelist naelapidurit.</p>	
----------------------------------------------------------------------------------------------------------------------------------------------------------------	--

	<p>TÖÖRIISTA LAADIMINE, F-16XP ja F-18XP</p> <p>Avage salv tagumise riivi kaudu.</p> <p>Asetage õige kinnitus salvi, naela ots rõõpa põhja vastu.</p> <p>Lükake salv edasi, kuni kostab klõps.</p> <p>Mahalaadimiseks avage salv tagu- mise riivi kaudu.</p>
----------------------------------------------------------------------------------	---------------------------------------------------------------------------------------------------------------------------------------------------------------------------------------------------------------------------------------------------------------------

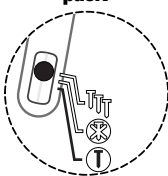
<p>Indikaatorituli on püsiv</p> 	<p>Järjestikune</p> <p>Vajutades valikulüliti küljel sümboli T poole (nagu näidatud) 0,5sekundit. Lülitab tööriista järjestikuse režiimi sisse. Seda näitab valikulüliti pidev roheline LED.</p>
--------------------------------------------------------------------------------------------------------------------------	----------------------------------------------------------------------------------------------------------------------------------------------------------------------------------------------------------------

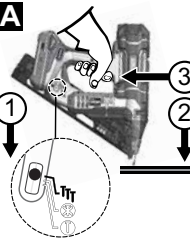
<p>Kontaktrežiimis saab naelu juhtida kahel viisil:</p>	
<p>A</p> 	<p>Esimene võimalus:</p> <ol style="list-style-type: none"> 1. Vajutage valiku T-poollektorlüliti 0,5 sekundiks. Sellele viitab valgurohe-line LED tulli valikulüliti. 2. Vajutage tooriku kontakti (o- hutuse jaoks) tööpin- navastu. 3. Tõmmake päästikut jakinni- tus väljub.

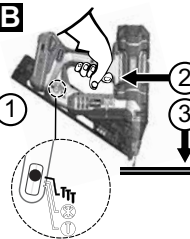
<p>B</p> 	<p>Teine võimalus:</p> <ol style="list-style-type: none"> 1. Vajutage valiku T-poollektorlüliti 0,5 sekundiks. Sellele viitab valgurohe-line LED tulli valikulüliti. 2. Tõmmake päästikut 3. Vajutage tooriku kontaktalla vastu tööpin- da ja niiväljub kinni. <p>Seda töörežiimi eelistatakse kui soovite suurt tootmist, kiiret kinni- tusvahendi paigutamist</p>
---------------------------------------------------------------------------------------------------	--------------------------------------------------------------------------------------------------------------------------------------------------------------------------------------------------------------------------------------------------------------------------------------------------------------------------------------------------------------------------------------------------------------------

<p>“Järjestikuse aktiveerimise” režiimis saab naelu juhtida ainult ühte pidi:</p>	
------------------------------------------------------------------------------------------	--

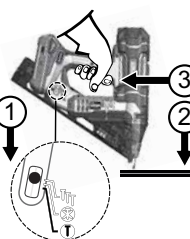
	<ol style="list-style-type: none"> 1. Vajutage 0,5 sekundit va- likulüliti T-poolle. Seda näitab valikulüliti roheline 3pidev LED tulli. 2. Asetage tooriku kontakt (turvalisuse jaoks) tööpin- na vastu ja vajutage ohutust. 3. Mootori sisselülitamiseks tõmmake päästikut ja juh- tige ühte kinnitustetaill. <p>See töörežiim on kasulik, kui vajate kinnitustetaillide täpset paigutust.</p>
-------------------------------------------------------------------------------------	------------------------------------------------------------------------------------------------------------------------------------------------------------------------------------------------------------------------------------------------------------------------------------------------------------------------------------------------------------------------------------------------------------------------------------------

	<p>Fusiooni naelutaja võib tuvasta- da ummistuse</p> <p>Valikulüliti hoiatusindikaator vilgub punaselt.</p>
-------------------------------------------------------------------------------------	-------------------------------------------------------------------------------------------------------------

Tööriista Kasutamine

<p>Enne tööriista kasutamist lugege jaotist pealkirjaga "Ohutush- oia- tused"</p>

<p>Parimate tulemuste saavutamiseks laadige enne kasutamist uusaku. (vt „Aku Laadimine“ lk 267)</p>

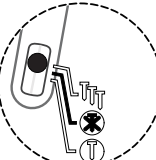
<p>Indikaatorituli põleb</p> 	<p>Tööriist tuleb välja lülitada, kui seda ei kasutata. Tööriista väljalülita- miseks hoidke 1 sekundivalikulüliti mõlemal küljel all. Tööle jäetud tööriist lülitub ise 34 minuti pärast automaatselt välja.</p>
-----------------------------------------------------------------------------------------------------------------------	-------------------------------------------------------------------------------------------------------------------------------------------------------------------------------------------------------------------

<p>Kõik kuumustööriistad on varustatud valikulise käivitamisega. See võimaldab kasutajal valida järgmistele töörežiimide vahel:</p>	
-------------------------------------------------------------------------------------------------------------------------------------	--

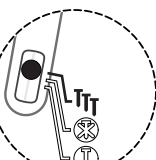
<p>Indikaatorituli vilgub</p> 	<p>Kontakti aktiveerimine</p> <p>Vajutage valikulüliti külge 0,5 sekundi jooksul T sümbolisuunas (nagu näidatud), lülitab tööriista sisse kontaktrežiimis. Seda näitab valikulüliti vilkuroheline LED.</p>
-------------------------------------------------------------------------------------------------------------------------	--------------------------------------------------------------------------------------------------------------------------------------------------------------------------------------------------------------------------





See tööriist on varustatud lülitiga ON / OFF / MODE märgutulega. Üksikasjalikud juhised leiata lehel 264.

Märge:
Kui tööriist on järjestikusesrežiimis, ei saa enne toorikukontaktelimenti aktiveerimist päästikut tõmmata. Kui tooriku kontakt on aktiveeritud kauemaks kui 10 sekundiks, tuleb tooriku kontakt uuesti alustamiseks vabastada.

Kui tööriist on kontaktkäivitusrežiimis ja operaator hoiab päästikut kauem kui 3 sekundit, kustub tuli ja päästik tuleb uuesti alustamiseks vabastada.

Tellingutel, redelitel või platvormidel töötades, kus peate võib-olla oma keha asendit muutama, ärge valige kontakti aktiveerimise režiimi. Valige järjestikune režiim, et vähendada enda või teiste vigastamise võimalust.

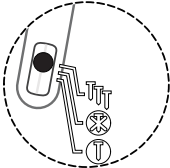



See tööriist on režiimilülitis varustatud mitmeotstarbelise tulega. Režiimi anduri tuli näitab, et elektroonilised juhtimisseadmed on pingestatud, milline töörežiim on valitud, kui tuvastati ummistus ja kui aku vajab täielikku laadimist.

Püsiv või vilkuv roheline tuli
Näitab, et tööriist on pingestatud ja töötamiseks valmis. Kui tuli ei sütti, veenduge, et päästik või töökontaktelimentsaaks vabalt liikuda ega oleks aktiveeritud asendis

Püsiv Roheline Tuli
Näitab, et tööriist on tuvastanud vea.
Madal akutase. Aku tuvastab tavaliselt kõigepealt seisundi ja lülitab tööriista välja. Jätkamiseks laadige aku või asendage see värskest laetud akuga. Kui tööriist on selle seisundi kõigepealt tuvastanud, on see tavaliselt tingitud pikaajalisest äärmuslikust kasutamisest. Vahetage täielikult laetud aku vastu.
Tööriist tuvastab ajastusprobleemi. Selle põhjuseks võib olla madal laadimisrõhk, rakendus, mis nõuab tööriista võimsust ületavat ajami, lahtine akuühendus või purunenud osad. Sisestage aku uuesti või asendage see värskest laetud akuga. Kui see probleem ei lahenda, vaadake tõrkeotsingu juhendit või pöörduge volitatud hoolduskeskuse poole.

Vilkuv Punane Tuli
Näitab kinnitusevahendi ummistust
Tööriist tuvastab ummistuse, mis on tavaliselt tingitud deformatsioonidest, kiilunud juhi teele.
Eemaldage aku tööriistast, sisestage aku uuesti ja lülitagetööriist sisse.
Kui tööriist ei naase tavapärasesse töörežiimi, minge järgmisesammu juurde
EEMALDAGE AKU
Eemaldage kõik ülejäänud kinnitusedetailid salvest. Veenduge, et eemaldatakse ka kõik ribalt lahtised kinnitusedetailid
Eemaldage salv (F-15XP) või avage ummistunud kinniti juurdepääs avatud lahtri (F-16XP, F-18XP) kaudu.
Eemaldage ummistunud kinniti ettevaatlikult
Pange naelasalv uuesti kokku
Kinnitage laetud aku tööriista külge.
Laadige naelad naelasalve
Jätkake tavapäraselt töötamist

 Kui kiilukinnitust ei saa eemaldada, pöörduge tagasi volitatud isandaja poole teeninduskeskuses, kus saab kahjustatud kinniteemaldada. Pidage meeles, et kuumutatööriist sisaldab suruõhku isegi siis, kui aku eemaldatakse.

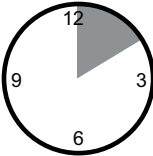
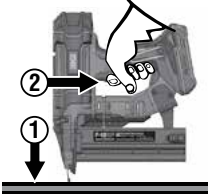
See tööriist on varustatud elektroonilise „Time-Out“ funktsiooniga. See tööriist lülitub ajutiselt välja järgmistel tingimustel:

- Tooriku kontaktelimenti surutakse vastu toorikut, kuid päästikut ei vajutata umbes 10 sekundi jooksul.
- Päästikut vajutatakse, kuid tooriku kontaktelimenti ei vajutata umbes 3 sekundi jooksul. (Ainult režiimil Kontakt-Aktiveerimine.)
 - Normaalse töö jätkamiseks vabastage lihtsalt päästik ja vabastage tooriku kontakteliment.

Tööriist on varustatud lukustiga. Tööriist ei lase F-15XP nurga all olevas tööriistas viimaseid 3-6 kinnitusedetaili. Tööriistad F-16XP ja F-18XP on loodud lõpetama väljutamise pärast viimase kinnitusevahendi kasutamist. See funktsioon hoiab ära tööriista tarbetu kulumise ja takistab juhi otsal toorikut rikkuda. Kui tööriist lukustub, laadige täiendav riba ja jätkake. Salvist pole vaja ülejäänud kinnitusevahendeid eemaldada.



EE



See tööriist on varustatud ninaosale kaheotstarbelise valgustiga. Valgus näitab, et elektroonilised juhtimis-seadmed on pingestatud, tagades tooriku valgustuse ka vähese valguse korral. Valgus vilgub kolm korda, kui valgiküliliit lülitatakse kas järjestikusele või kontaktkäivitusele. See annab kasutajale teada, et tööriist on kinniti väljutamiseks valmis. Valgus jääb kümneks sekundiks põlema, kui päästikut tõmmatakse või töökontakti element alla surutakse.

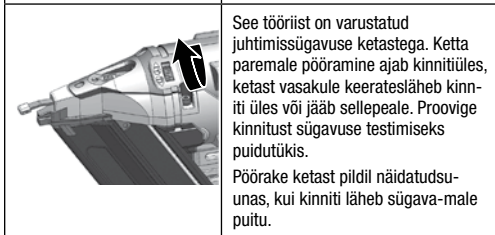

See tööriist on varustatud juhtimisülgavuse ketastega. Ketta paremale pööramine ajab kinnitiüles, ketast vasakule keeratesläheb kinniti üles või jääb sellepeale. Proovige kinnitust sügavuse testimiseks puidutükis. Pöörake ketast pildil näidatudsuunas, kui kinniti läheb sügava-male puitu.

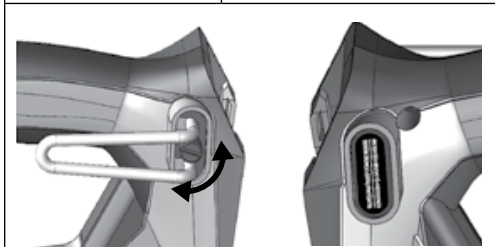

See tööriist on varustatud reguleeritava-**6**-positsioonilisekonksuriih-ma-ga parema-**7**-jvasakukäelistele. Konks toetab töö-riista ohutult taladeja sarikate küljesrippudes. Ava reguleerimiseks või paremalt vasakule muutmiseks pöörake ni-hutatud nuppu. Montaaži lõpuleviimiseks liigutage musta plastkorki vahelduvale küljele.



Võimaluse korral hoidke tööriista tööpinna suhtes täisnurga all.

Indikaatori LED põleb

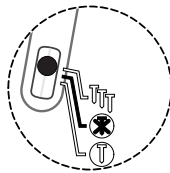

Enne hoiustamist lülitage tööriist alati välja. Lisakaitse funktsioonina lülitub tööriist automaatselt välja 34 minutit pärast viimast aktiveerimist. Kui tekib naelte ummistus, hakkab käepideme punane tuli vilkuma. Tööriist üritab taastada peale aku eemaldamist ja tööriista lähtes-tamist.

Kui ummistus on tõsine, lukustub juhi tera oma kohale ja punane vilkuv tuli ei kustu. Võtke ühendust volitatud hoolduskeskusega.

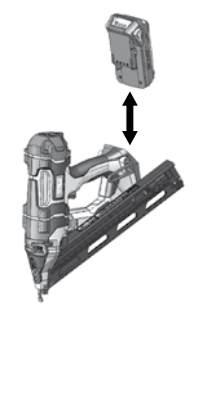

Väikese naelte ummistusekorral: Lülitage tööriist välja, vajutades valgiküliliit umbes 1 sekundi jooksul kummagi režiimi sümbolisuunas, **seejärel eemaldage aku**

Sisestage aku ja lülitage tööriist režiimi valgiküliliit abil uuesti sisse. Tööriist üritab taastada.

Tõsiste naelte ummistusekorral:

Lülitage tööriist välja, vajutades valgiküliliit umbes 1 sekundi jooksul kummagi režiimi sümbolisuunas, seejärel eemaldage aku.

Eemaldage kinnitustetailidnael-salvest.

Naelte salve eemaldamisel kand-kekaitseprille.



Suunake tööriista nina endast jateistest eemale.

Eraldage naeltesalv tööriistakor-pusest.

Eemaldage naeltesalv (F-15XP) või hoidke naeltesalv lahti (F-16XP ja F-18XP).

⚠ Pidage meeles! Seda tööriista laaditakse suruõhuga tehasesuletud ruumis.

Ärge suruge tööriista jõugaega kasutage juhiootsaga naelalöömiseks haamrit, kui see on nähtav.



Eemaldagekinnijäänudkinniti tangidevõi kruvikeera-jaga.

Ärge muutke ajamit.

Kinnitage salv uuesti või sulgege salv.

Sisestage aku ja lülitage tööriist režiimi valgiküliliit abil uuesti sisse. Tööriist üritab taastada.

Kui tööriist näitab punase tule kaudu uuesti ummistust, tagastage tööriist hindamiseks volitatud teenindus-keskusesse

AKU LAADIMINE

Asetage aku laadijasse.

Vajutage aku alla.

Kui aku on ühendatud, süttib punane tuli.

Kui teie aku laeb kuni 80%, jääb punane tuli põlema ja roheline tuli hakkab vilkuma.

Kui aku on täielikult laetud, kustub punane tuli ja süttib roheline tuli



Punase ja rohelse tule vilkumine näitab, et on aku defektne.

Tagastage aku kontrollimiseks või asendamiseks lähimasse SENCO volitatud teeninduskeskusesse.

Pidev punane tuli tähistab, et akut laaditakse.

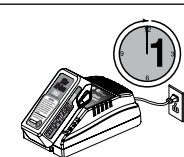

Pärast tavapärasest kasutamisest on vaja 45-minutilise laadimisega aku täielikuks täitumiseks.

Täielikult tühjenenud aku laadimiseks on vaja maksimaalset 1 tundi laadimisega.

Hooldus laadimist kuvatakse siis, kui punane tuli kustub, samal ajal kui roheline tuli vilgub.



Aku muutub laadimise ajal katsudes kergelt soojaks. See on normaalne ega osuta probleeme.

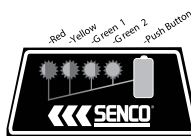

Aku on valmistatud 4 LED-tulega, mis on sisse ehitatud aku paneeli. Need 4 valgusdiodi näitavad laadimisolekut ja viitavad võimalikele probleemidele aku sees.

Laadija olek:

Laadimise kontrollimiseks vajutage aku tõstetud rohelist nuppu:

Punane tuli vilgub = 0–15% laengut

Punane tuli = 16–25% laengut

Punane ja kollane tuli = 26–50% laengut

Punane kollane ja roheline tuli = 51–75% laengut

Kõik tuled = 76–100% laadimist





Näpunäited maksimaalse tööea säilitamiseks:

Enne aku täielikku tühjenemist laadige akut. Peatage tööriista töö ja laadige akut alati, kui märkate tööriista energia vähenemist.



Ärge kunagi laadige täielikult laetud akut. Ülelaadimine lühendab aku tööiga.



Laadige iga 4–6 kuu tagant.

Aku Laadija Sildi Viited

REŽIIM	LAADIJA SÜMBOLID	AKU SISESTATUD?	PUNANE TULI / ROHELINE TULI
Ootel	----	Ei	VÄLJAS / VÄLJAS
Hindamine	Hindamine/Kuum	Jah	VILGUB/ VÄLJAS
Laadimine		Jah	SEES/ VÄLJAS
80% laetud		Jah	SEES/VILGUB
Täislaetud		Jah	VÄLJAS/SEES
Hooldus	----	Jah	VÄLJAS/VILGUB
Defektne		Jah	VILGUB/ VILGUB

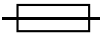
LAADIJA SÜMBOLID

SYMBOL	SIGNAAL
	Topeltisolatsiooniga II klass
	ETTEVAATUST: Kõrge pinge
	Aja viivituskaitse

SYMBOL	SIGNAAL
	Ärge jätke laadijat vee, vihma või lume kätte. Kasutage siseruumides. See tööriist sobib kasutamiseks ainult siseruumides. Ärge kunagi hoidke tööriista vihma käes.
	Ärge põletage ega tuhastage akusid. See võib põhjustada plahvatusi.
	Ärge kastke akut vette. Ärge jätke akut vihma kätte.

EE



AKU HÄVITAMINE

- Loodusvarade säilitamiseks palume akud korralikult ümber töödelda või utiliseerida. See toode sisaldab liitium-iooni. Kohalikud osariigi või föderaalset seadused võivad keelata liitiumioonakude tavalise prügikasti viskamise.
- Võimalike ringlussevõtu- ja / või kõrvaldamisvõimaluste kohta saate teavet kohaliku jäätmekäitlusasutusega.
- Ärge visake elektrilisi tööriistu koos olmejäätmetega! Võttes arvesse Euroopa direktiivi 2002/96 / EÜ (mis käsitleb elektriseadmete jäätmeid ja selle rakendamist vastavalt siseriiklikele seadustele), tuleb oma eluaeg lõpuni jõudnud elektritööriistad eraldi kokku korjata ja viia keskkonnasäästlikusse taaskasutusettevõttesse.

AKU TRANSPORT

- Lühise vältimiseks veenduge, et aku kontaktklemmid on kaitsitud ja isoleeritud.
- Veenduge, et aku on pakendis liikumise eest kaitsitud.
- ÄRGE transportige pragunenud või lekkivaid akusid.

Hooldus

Enne tööriista hooldamist lugege jaotist pealkirjaga "Ohutushoiatused".

1. Kui aku on eemaldatud, kontrollige seda iga päev, et tagada ninaosa ja päästiku vaba liikumine. Ärge kasutage tööriista, kui ninaosavõi päästik kleepub või haakub.
2. Toitesüsteemi pole vaja määrada. ÄRGE ÕLITAGE
3. Pühkige tööriist puhtaks iga päev ja kontrollige kulumist, eriti otsikut ja ninaosa. Vajadusel vahetage välja.



HOIATUS

Muud kui siin kirjeldamata remonditööd peaksid tegema ainult koolitatud, kvalifitseeritud personal.

Aksessuaarid

SENCO pakub teie SENCO tööriistadele täielikku lisavarustust, sealhulgas:

- Aku
- Vöö konks
- Akulaadija
- Ohutusprillid
- Hoiukott

Lisateabe saamiseks või SENCO lisaseadmete täieliku illustreeritud kataloogi saamiseks pöörduge oma esindaja poole

Kinnitusdetailide Tehnilised Andmed

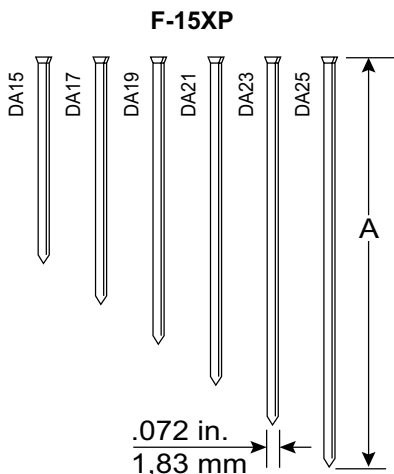

Kood	A	
	tollid	mm
DA15	1 1/4	32
DA17	1 1/2	38
DA19	1 3/4	44
DA21	2	50
DA23	2 1/4	57
DA25	2 1/2	64

F-16XP

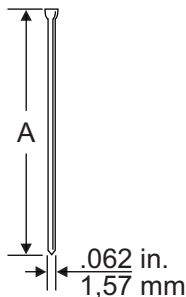

Kood	A	
	tollid	mm
M001000	3/4	19
M001001	1	25
M001002	1 1/4	32
M001003	1 1/2	38
M001004	1 3/4	44
M001005	2	50
M001007	2 1/2	65

F-18XP

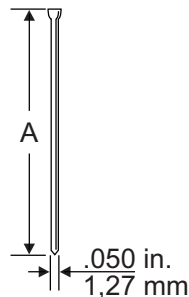

Kood	A	
	tollid	mm
AX10	5/8	16
AX11	3/4	19
AX13	1	25
AX15	1 1/4	32
AX16	1 3/8	35
AX17	1 1/2	38
AX18	1 5/8	41
AX19	1 3/4	45
AX21	2	50
AX22	2 1/8	55

EE

Tehnilised Andmed

	F-15XP	F-16XP	F-18XP
Pinge	18 volti liitiumioon	18 volti liitiumioon	18 volti liitiumioon
Kaal koos akuga	6,8 naela. (3,1 kg)	6.7 naela. (3.1 kg)	6.6 naela. (3.0 kg)
Kõrgus	12,5 "(31,8 cm)	12.4" (31.5 cm)	12.5" (31.6 cm)
Pikkus	12.6" (32.0 cm)	11.6" (29.4 cm)	10.2" (25.6 cm)
Laius	135 mm	85 mm	85 mm
Laadimisaeg	45 minutit	45 minutit	45 minutit
Soovitatav sõidukiirus	500 / tund	500 / tund	500 / tund
Kinnitusvahendi maht	110 15 Ga. Naelad	110 15 Ga. Naelad	110 18 Ga. Naelad
Kinnitusvahemik	.75" - 2.50" Pikkus	1.25" - 2.50" Pikkus	.62" - 2.12" Pikkus
Suunatuli	Aku seisund, tööriista temperatuur, hooldus, ummistus		
Võrdlusvahemik	34°	0°	0°

Teave Müra/Vibratsiooni Kohta

Mõõdetud standardite EN60745-1: 2009 + A11: 2020 ja EN60745-2-16: 2010 järgi

	F-15XP	F-16XP	F-18XP
Helivõimsuse tase (määramatus K = 3dBa) Lw	93.80 dB(A)	92.69 dB(A)	92.78 dB(A)
Helirõhutase (määramatus K = 3dBa) Lp	82.80 dB(A)	81.69 dB(A)	81.78 dB(A)
Vibratsiooni tase kokku (heide ah)	3.16 m/s ²	3.37 m/s ²	3.55 m/s ²
Vibratsiooni üldtase (määramatus K)	1.5 m/s ²	1.5 m/s ²	1.5 m/s ²

Märkused: deklareeritud vibratsiooni kogusumma on mõõdetud vastavalt standardsele katsemeetodile ja seda võib kasutada ühe tööriista võrdlemiseks teisega.

Deklareeritud vibratsiooni koguväärtust võib kasutada ka kokkupuute esialgsel hindamisel.

Hoiatus. Elektritööriista tegeliku kasutamise ajal tekkiv vibratsioon võib erineda deklareeritud koguväärtusest, sõltuvalt tööriista kasutamiskiisist. Kasutaja kaitsmiseks tuleks välja selgitada ohutusmeetmed, mis põhinevad kokkupuute hinnangul tegelikes kasutustingimustes (võttes EEarvesse kõiki töotsükli osi, näiteks aegu, mil tööriist on välja lülitatud ja kui see töötab tühikäigul).

Tõrkeotsing

Probleem/Sümptom	Tõenäoline Põhjus	Parandusmeetmed
Režiimilüliti vajutamine ei tekita rohelist tuld.	Kontrollige akut.	Eemaldage ja kinnitage uuesti.
	PCB pole pingestatud.	Kontrollige, kas päästik ja kontakt on vabalt liikuvad. Seejärel valige režiimi valija
	Elektroonilised komponendid on kahjustatud.	Naaske volitatud teeninduskeskusesse.
Punane tuli põleb.	Madal akutase.	Laadige või vahetage akut.
		Kontrolli aku ühendust tööriistaga.

TÖRKEOTSING

Probleem/Sümptom	Tõenäoline Põhjus	Parandusmeetmed
Punane tuli vilgub.	Kinnitusvahendi ummistus	Eemaldage aku ja käivitage uuesti.
		Tööriist proovib taastuda.
		Eemaldage aku uuesti.
		Kontrollige, kas nael ei blokeeri järgmist kinnitusdetaili.
		Kontrollige salve kõverdunud naelte osas.
	Eemaldage salv ja kontrollige juhtkere.	
	Tööriist ei tööta.	Naaske remonditöökohta.
Märkus: Kui tööriist on kinni kiilunud ja mehhanism käivitab automaatselt taastamise, võib tööriist ajamit ümber paigutades tehamitmeid klikke. See on normaalne.		
Tööriist ei käivitu või töötab aeglaselt.	Aku on tühi või lahtrid on tühjad.	Vahetage või laadige aku.
	Tooriku kontaktelement on ummistunud.	Eemaldage aku, seejärel kontrollige tööriista, et tagada tooriku kontaktelementi vaba liikumine.
	Ajami kolb ei toimi.	Tagastage tööriist volitatud SENCO hooldusesindajale.
	Tooriku kontaktelement või päästikulülid on kahjustatud.	Tagastage tööriist volitatud SENCO hooldusesindajale.
Tööriist ei aja kinniti soovitud sügavusele.	Ajami vale sügavusseade.	Õige reguleerimise kohta lugege kasutusjuhendit
	Tööriista pole tugevalt tooriku vastu surutud.	Kinnitusvahendi juhtimisel hoidke tööriista kindlalt paigal.
	Ajami rakendus on liiga range.	Sobivate rakenduste kohta lugege kasutusjuhendit
	Rõhukadu.	Tagastage tööriist volitatud SENCO hooldusesindajale.
Tööriist töötab, kuid ei väljuta kinniteid	Aku on tühi või sellel on tühi lahter.	Laadige või asendage uue akuga.
	Naelte ummistus juhtkorpuses	Ummistuste kõrvaldamise juhised leiate kasutusjuhendist
	Mehhanism nõuab remonti.	Tagastage tööriist volitatud SENCO hooldusesindajale.
	Tööriist on ülekuumenenud.	Laske tööriistal jahtuda ja sisestage uus aku.
	Juhiots ei asu kinniti kohal.	Laadige akut ja laske tööriistal ajamit automaatselt tagasi tõmmata
Kehv söötmine/tööriista kinnijäämine.	Prahi kogunemine mehhanismis.	Puhastage tööriist, puhastage naelasalv võipaigaldage varuosakomplekt.
	Juhiots ei asu kinniti kohal.	
Katkine või kulunud juht.		Tagastage tööriist volitatud SENCO hooldusesindajale.
Tööriist ei naase täielikult.	Nõrk aku.	Laadige akut ja laske tööriistal ajamit automaatselt tagasi tõmmata.

Tagage Oma Juhtmeta Viimistlus Töövahendile Pikk Eluaeg

Tere tulemast SENCOn tooteperekonda. SENCOn on 50 aastat pühendunud klientidele ja toitekindlussüsteemidele. Oleme pühendunud sellele, et teie tööriistad toimiksid parimal viisil, ja mõistame, et tööriistade pika eluea tagamine on oluline. Siin on mõned näpunäited kasutamise ja hoolduse kohta.

- Alustage tööd täislaetud akudega iga tööpäev.
- Seadke SENCOn tööriista ajami sügavus, et kinnitusdetailide ei liigutataks
- Aku tööea maksimeerimiseks järgige käesolevas juhendis toodud hoiustamise ja laadimise soovitusi.
- Hoidke oma juhtmeta naelutajat võimalikult puhtas ja prahivabas keskkonnas.
- Hooldage oma SENCOn tööriista perioodiliselt, veendumaks, et teie tööriist on produktiivne ja aitab teil tööga teenida. Soovitatavad hooldusintervallid leiata allpool olevast hooldusjuhendist.

Kui teie juhtmeta naelutaja vajab hooldust, on teile saadaval spetsiaalsed SENCOn hooldusteenused. Teile lähima asukoha leiata SENCOn veebisaidilt (www.senco.eu).

Soovitatud hooldus sisaldab

- Elektrisüsteemi kontroll
- Etteandesüsteemi kontroll
- Tööriista kontroll
- Kolvile ja juhile määride lisamine

Índice

Símbolos	274
Descrição Geral	275
Avisos Gerais de Segurança para Ferramentas Elétricas	275
Segurança Da Área De Trabalho	275
Segurança Elétrica.....	275
Segurança Pessoal.....	275
Uso E Cuidados Da Ferramenta Elétrica.....	275
Uso E Cuidados Com A Bateria	276
Serviço	276
Avisos de Segurança da Pregadeira	276
Avisos de Segurança Adicionais	277
Uso da Ferramenta	278
Uso da Bateria	278
Operação Funcional (F-15XP)	280
Operação Funcional (F-16XP and F-18XP)	281
Operação da Ferramenta	282
Referência da Etiqueta Do Carregador de Bateria	286
Símbolos Do Carregador	286
Descarte de bateria.....	286
Transporte de bateria	286
Manutenção	287
Acessórios	287
Especificações de Fixadores	287
Especificações Técnicas	288
Informações de Ruído/Vibração	288
Solução de Problemas	288

SÍMBOLOS

As seguintes palavras e significados de sinal têm como objetivo explicar os níveis de risco associados a este produto.

SÍMBOLO	SINAL	SIGNIFICADO
	PERIGO:	Indica uma situação perigosa que, se não for evitada, resultará em morte ou ferimentos graves.
	AVISO:	Indica uma situação perigosa que, se não for evitada, pode resultar em morte ou ferimentos graves.
	CUIDADO:	Indica uma situação perigosa que, se não for evitada, pode resultar em ferimentos leves ou moderados.
	PERCEBER:	(Sem o símbolo de alerta de segurança) indica informações consideradas importantes, mas não relacionadas a um potencial ferimento (por exemplo, mensagens relacionadas a danos materiais).

Alguns dos símbolos a seguir podem ser usados neste produto. Por favor, estude-os e aprenda seus significados. A interpretação adequada desses símbolos permitirá que você opere o produto de uma maneira melhor e mais segura.

SÍMBOLO	NOME	DESIGNAÇÃO/EXPLICAÇÃO
	Alerta de segurança	Indica um risco potencial de ferimentos pessoais.
	Leia o manual do operador	Para reduzir o risco de ferimentos, o usuário deve ler e compreender o manual do operador antes de usar este produto.
	Protetor ocular	Sempre use proteção para os olhos com proteções laterais marcadas em conformidade com EN 166.
		<p>Não coloque o dedo no gatilho ao pegar a ferramenta, mover-se entre as áreas de operação e posições ou caminhar, pois pousar o dedo no gatilho pode levar a uma operação inadvertida. Para ferramentas com atuação seletiva, sempre verifique a ferramenta antes de usar para certificar-se de que o modo correto está selecionado.</p> <p>Esta ferramenta tem acionamento seletivo para acionamento de contato ou acionamento de contato contínuo por seletores de modo de acionamento ou é um acionamento de contato ou ferramenta de contato de acionamento contínuo e foi marcada com o símbolo acima.</p> <p>Se estiver usando esta ferramenta no modo de atuação seletiva, certifique-se sempre de que está na configuração de atuação correta.</p> <p>Tenha cuidado ao mudar de um local de condução para outro.</p>
	Não coloque óleo	A lubrificação de rotina não é necessária.
	Alerta de condições úmidas	Não exponha à chuva ou use em locais úmidos.
	Reciclar	Este produto usa baterias de íon de lítio. Leis locais, estaduais ou federais podem proibir o descarte de baterias no lixo comum. Consulte a autoridade local de resíduos para obter informações sobre as opções de reciclagem e/ou descarte disponíveis.
V	Volts	Voltagem
	Corrente direta	Tipo ou característica de corrente



Descrição Geral

Ferramenta manual de acionamento de fixador, que consiste em uma unidade de força pneumática, corpo guia e carregador no qual a energia é aplicada em um movimento linear a um fixador carregado com a finalidade de direcionar o fixador em materiais definidos.

Avisos Gerais de Segurança para Ferramentas Elétricas

⚠ AVISO Leia todos os avisos de segurança, instruções, ilustrações e especificações fornecidas com esta ferramenta elétrica. O não cumprimento de todas as instruções listadas abaixo pode resultar em choque elétrico, incêndio e/ou ferimentos graves.

Guarde todos os avisos e instruções para referência futura. O termo “ferramenta elétrica” nos avisos refere-se à sua ferramenta elétrica (com fio) ou ferramenta operada por bateria (sem fio).

SEGURANÇA DA ÁREA DE TRABALHO

1. **Mantenha a área de trabalho limpa e bem iluminada.** Áreas desorganizadas ou escuras atraem acidentes.
2. **Não opere ferramentas elétricas em atmosferas explosivas, como na presença de líquidos, gases ou poeira inflamáveis.** As ferramentas elétricas criam faíscas que podem inflamar a poeira ou vapores.
3. **Mantenha crianças e espectadores afastados enquanto opera uma ferramenta elétrica.** Distrações podem fazer com que você perca o controle.

SEGURANÇA ELÉTRICA

4. **Os plugues da ferramenta elétrica devem corresponder à tomada. Nunca modifique o plugue de nenhuma forma. Não use plugues adaptadores com ferramentas elétricas aterradas.** Plugues não modificados e tomadas correspondentes reduzem o risco de choque elétrico.
5. **Evite o contato corporal com superfícies aterradas, como canos, radiadores, fogões e geladeiras.** Existe um risco maior de choque elétrico se seu corpo estiver aterrado.
6. **Não exponha as ferramentas elétricas à chuva ou umidade.** A entrada de água em uma ferramenta elétrica aumenta o risco de choque elétrico.
7. **Não abuse do cabo. Nunca use o cabo para carregar, puxar ou desconectar a ferramenta elétrica.** Mantenha o cabo longe de calor, óleo, pontas afiadas ou peças móveis. Cabos danificados ou emaranhados aumentam o risco de choque elétrico.
8. **Ao operar uma ferramenta elétrica ao ar livre, use um cabo de extensão adequado para uso ao ar livre.** O uso de um cabo adequado para uso externo reduz o risco de choque elétrico.
9. **Se operar uma ferramenta elétrica em um local úmido for inevitável, use uma fonte protegida por dispositivo de corrente residual (RCD).** O uso de um RCD reduz o risco de choque elétrico.

SEGURANÇA PESSOAL

10. **Fique alerta, observe o que você está fazendo e use o bom senso ao operar uma ferramenta elétrica. Não use uma ferramenta elétrica se estiver cansado ou sob a influência de drogas, álcool ou medicamentos.** Um momento de desatenção ao operar ferramentas elétricas pode resultar em ferimentos graves.
11. **Use equipamento de proteção individual. Sempre use proteção para os olhos.** Equipamentos de proteção como máscara contra poeira, sapatos de segurança antiderrapantes, capacete ou proteção auditiva usados em condições apropriadas reduzirão os ferimentos pessoais.
12. **Evite partidas não intencionais. Certifique-se de que a chave está na posição desligada antes de conectar a fonte de alimentação e/ou bateria, pegar ou transportar a ferramenta.** Carregar ferramentas elétricas com o dedo no interruptor ou energizar ferramentas elétricas com o interruptor ligado atrai acidentes.
13. **Remova qualquer chave de ajuste ou chave inglesa antes de ligar a ferramenta elétrica.** Uma chave inglesa ou uma chave deixada em uma parte rotativa da ferramenta elétrica pode resultar em ferimentos pessoais.
14. **Não se estique. Mantenha os pés e o equilíbrio adequados em todos os momentos.** Isso permite um melhor controle da ferramenta elétrica em situações inesperadas.
15. **Vista-se adequadamente. Não use roupas largas ou joias. Mantenha seu cabelo, roupas e luvas longe de peças móveis.** Roupas largas, joias ou cabelos compridos podem ficar presos nas peças móveis.
16. **Se forem fornecidos dispositivos para conexão de extração e coleta de pó, certifique-se de que estejam conectados e sejam usados corretamente.** O uso de coleta de pó pode reduzir os riscos relacionados ao pó.
17. **Não deixe que a familiaridade adquirida com o uso frequente das ferramentas permita que você se torne complacente e ignore os princípios de segurança de ferramentas.** Uma ação descuidada pode causar ferimentos graves em uma fração de segundo.

USO E CUIDADOS DA FERRAMENTA ELÉTRICA

18. **Não force a ferramenta elétrica. Use a ferramenta elétrica correta para sua aplicação.** A ferramenta elétrica correta fará o trabalho melhor e com mais segurança na velocidade para a qual foi projetada.
19. **Não use a ferramenta elétrica se o interruptor não ligar e desligar.** Qualquer ferramenta elétrica que não possa ser controlada com o interruptor é perigosa e deve ser reparada.
20. **Desconecte o plugue da fonte de alimentação e/ou remova a bateria, se destacável, da ferramenta elétrica antes de fazer quaisquer ajustes, trocar acessórios ou armazenar ferramentas elétricas.** Essas medidas preventivas de segurança reduzem o risco de partida acidental da ferramenta elétrica.

AVISOS GERAIS DE SEGURANÇA PARA FERRAMENTAS ELÉTRICAS

21. **Guarde as ferramentas elétricas ociosas fora do alcance de crianças e não permita que pessoas não familiarizadas com a ferramenta elétrica ou com estas instruções operem a ferramenta.** Ferramentas elétricas são perigosas nas mãos de usuários não treinados.
22. **Faça a manutenção das ferramentas elétricas e acessórios. Verifique se há desalinhamento ou emperramento de peças móveis, quebra de peças e qualquer outra condição que possa afetar a operação da ferramenta elétrica.** Se danificada, repare a ferramenta elétrica antes de usá-la. Muitos acidentes são causados por ferramentas elétricas com manutenção insuficiente.
23. **Mantenha as ferramentas de corte afiadas e limpas.** Ferramentas de corte com manutenção adequada e arestas de corte afiadas têm menos probabilidade de emperrar e são mais fáceis de controlar.
24. **Use a ferramenta elétrica, acessórios, brocas etc. de acordo com estas instruções, levando em consideração as condições de trabalho e o trabalho a ser executado.** O uso da ferramenta elétrica para operações diferentes das pretendidas pode resultar em uma situação perigosa.
25. **Mantenha os cabos e as superfícies de apoio secos, limpos e livres de óleo e graxa.** Os cabos e as superfícies de apoio escorregadios não permitem o manuseio e controle seguros da ferramenta em situações inesperadas.

USO E CUIDADOS COM A BATERIA

26. **Recarregue apenas com o carregador especificado pelo fabricante.** Um carregador adequado para um tipo de bateria pode criar risco de incêndio quando usado com outra bateria.
27. **Use ferramentas elétricas apenas com baterias especificamente designadas.** O uso de qualquer outra bateria pode criar risco de ferimentos e incêndio.
28. **Quando a bateria não estiver em uso, mantenha-a longe de outros objetos de metal, como cliques de papel, moedas, chaves, pregos, parafusos ou outros pequenos objetos de metal, que podem fazer a conexão de um terminal a outro.** O curto-circuito dos terminais da bateria pode causar queimaduras ou incêndio.
29. **Em condições abusivas, o líquido pode ser ejetado da bateria; evite o contato. Se ocorrer contato acidental, lave com água.** Se o líquido entrar em contato com os olhos, procure ajuda médica. O líquido ejetado da bateria pode causar irritação ou queimaduras.
30. **Não use uma bateria ou ferramenta que esteja danificada ou modificada.** Baterias danificadas ou modificadas podem apresentar comportamento imprevisível, resultando em incêndio, explosão ou risco de ferimentos.
31. **Não exponha a bateria ou ferramenta ao fogo ou temperatura excessiva.** A exposição ao fogo ou temperatura acima de 130 °C pode causar explosão.
32. **Siga todas as instruções de carregamento e não carregue a bateria ou ferramenta fora da faixa de temperatura especificada nas instruções.** Carregar incorretamente ou em temperaturas fora da faixa especificada pode danificar a bateria e aumentar o risco de incêndio.

SERVIÇO

33. **Leve a sua ferramenta elétrica para ser consertada por pessoal técnico qualificado e use apenas peças de reposição idênticas.** Isso irá garantir que a segurança da ferramenta elétrica seja mantida.
34. **Nunca faça manutenção em baterias danificadas.** A manutenção das baterias deve ser realizada apenas pelo fabricante ou prestadores de serviços autorizados.

Avisos de Segurança da Pregadeira

1. **Sempre presume que a ferramenta contém fixadores.** O manuseio descuidado da pregadeira pode resultar em disparo inesperado de fixadores e ferimentos pessoais.
2. **Não aponte a ferramenta para sua direção ou para qualquer pessoa próxima.** Um acionamento inesperado descarregará o fixador, causando ferimentos.
3. **Não acione a ferramenta a menos que ela seja colocada firmemente contra a peça de trabalho.** Se a ferramenta não estiver em contato com a peça de trabalho, o fixador pode ser defletido de seu alvo.
4. **Desconecte a ferramenta da fonte de alimentação quando o fixador emperrar na ferramenta.** Ao remover um fixador emperrado, a pregadeira pode ser acidentalmente ativada se estiver energizada.
5. **Tenha cuidado ao remover um fixador emperrado.** O mecanismo pode estar sob compressão e o fixador pode ser descarregado à força durante a tentativa de liberá-lo do emperramento.
6. **Não use esta pregadeira para prender cabos elétricos.** Não foi projetada para instalação de cabos elétricos e pode danificar o isolamento dos cabos elétricos, causando choque elétrico ou risco de incêndio.
7. **Use protetores de ouvido.** A exposição ao ruído pode causar perda de audição.
8. **Segure a ferramenta elétrica pelas superfícies de aperto isoladas ao realizar uma operação em que o fixador possa entrar em contato com fios ocultos.** Os fixadores em contato com um fio “energizado” podem tornar “vivas” as partes metálicas expostas da ferramenta elétrica e causar choque elétrico no operador.
9. **Não use a ferramenta elétrica em locais onde a temperatura ambiente possa atingir 4°C (39,2°F) ou exceder 40°C (105°F).**
10. **Um curto-circuito na bateria pode causar um grande fluxo de corrente, superaquecimento, possíveis queimaduras e até mesmo uma pane.**
 - Não toque nos terminais com nenhum material condutor.
 - Evite armazenar a bateria em um recipiente com outros objetos de metal, como pregos, moedas etc.
 - Não exponha a bateria à água ou chuva.
11. **O carregamento consecutivo pode causar superaquecimento.** Se você precisar recarregar as baterias consecutivamente, espere cerca de 15 minutos para que o carregador esfrie.

Avisos de Segurança Adicionais



Para evitar lesões oculares, sempre use óculos de segurança EN166 com proteções laterais de plástico rígido e permanentemente fixadas.

Certifique-se de que todos em sua área de trabalho estejam usando o mesmo tipo de óculos de segurança.



PERIGO

A ferramenta Fusion é carregada com ar comprimido em uma câmara selada. Antes de qualquer serviço ou reparo, libere a carga de gás pressurizado.

O ar pressurizado deve ser liberado antes do serviço. Os componentes principais, como o conjunto de pistão/inserção, caixa de engrenagens, batente do pistão e corpo guia fazem parte do conjunto de inserção.

A violação deliberada do conjunto de inserção pode resultar na liberação da inserção.

Qualquer reparo ou atualização que requeira acesso à câmara de pressão deve ser realizado por um revendedor autorizado Senco ou centro de serviço.

Desconecte a ferramenta da bateria quando estiver:

- Fora da supervisão ou controle do operador.
- Executando de manutenção ou reparo
- Resolvendo um emperramento
- Movendo a ferramenta para um novo local
- Ajustando a profundidade de inserção

Com a bateria desconectada, faça a inspeção diária para garantir a livre movimentação do elemento de contato da peça de trabalho e do gatilho. Não use a ferramenta se o elemento de contato da peça de trabalho ou o gatilho travar ou prender.

Sempre remova o dedo do gatilho quando não estiver inserindo os fixadores. Nunca carregue a ferramenta com o dedo no gatilho ou embaixo dele. A ferramenta ejetará um fixador se o elemento de contato da peça de trabalho for atingido e o gatilho for puxado.

Insira os fixadores apenas na superfície de trabalho; nunca em materiais muito difíceis de penetrar.

Não insira fixadores em cima de outros fixadores ou com a ferramenta em um ângulo muito acentuado; os fixadores podem ricochetear e machucar alguém.

Ao usar a ferramenta, deve-se tomar cuidado devido à possibilidade de recuo da ferramenta depois que um fixador é inserido. Se for permitido que o elemento de contato da peça de trabalho retome o contato acidentalmente com a superfície de trabalho após um recuo, um fixador indesejado pode ser inserido. Portanto, permita que a ferramenta recue completamente para fora da superfície de trabalho depois que um fixador for inserido para evitar essa condição. Não empurre o elemento de contato da peça de trabalho na superfície de trabalho até que um segundo fixador seja desejado.

Por favor, reveja as opções de acionamento.

Não insira fixadores perto da borda da superfície de trabalho. É provável que a peça de trabalho se rache e o fixador possa voar ou ricochetear e atingir alguém.

Nunca use qualquer parte da ferramenta (por exemplo, a tampa ou o corpo principal) como um martelo. A ferramenta pode ser ativada ou danificada e resultar em uma condição insegura.



Mantenha as mãos e outras partes do corpo longe da área mostrada no círculo para evitar possíveis ferimentos durante a operação.

Modelo de Documento: (ENGLISH) 20160001
 Documento de Segurança



Não use a ferramenta sem etiqueta de perigo na ferramenta. Se a etiqueta estiver faltando, danificada ou ilegível, entre em contato com o representante da SENCO para obter uma nova etiqueta gratuitamente.

AVISO Uso da Ferramenta



Leia e compreenda os rótulos e o manual da ferramenta. O não cumprimento dos avisos resultará em MORTE ou LESÕES GRAVES.



Os operadores e outras pessoas na área de trabalho DEVEM usar óculos de segurança com proteções laterais.



Mantenha os dedos AFASTADOS do gatilho quando não estiver inserindo os fixadores, para evitar disparos acidentais.

A escolha do método de disparo é importante. Veja as opções de acionamento na página 282.

Nunca aponte a ferramenta para você ou outras pessoas na área de trabalho.

Sempre aponte a ferramenta para longe ao conectar a bateria.

Não altere ou remova o gatilho por segurança.



As ferramentas não devem ser modificadas sem a aprovação por escrito do fabricante.

Use grampos ou outras formas práticas para prender e apoiar a peça de trabalho em uma plataforma estável. Segurar o trabalho com as mãos ou contra o corpo é instável e pode levar à perda de controle.

Uso da Bateria



CARREGADOR	
VB0157	EU
VB0158	AU
VB0159	UK

REGRAS DE SEGURANÇA ADICIONAIS PARA CARREGADOR & CARTUCHO DE BATERIA

SALVE ESTAS INSTRUÇÕES

Este manual contém instruções importantes de segurança e operação para carregadores de bateria SENCO.

Antes de usar um carregador de bateria SENCO, leia todas as instruções e marcas de advertência no carregador de bateria e na bateria.



Bateria	VB0213
Capacidade nominal	2.0Ahr
Química	Li-Ion
Número de células	5
Voltagem	18V

Não exponha o carregador à água, chuva ou neve.

Use em ambiente interno.

O uso de um acessório não recomendado ou vendido pelo fabricante do carregador de bateria pode resultar em risco de incêndio, choque elétrico ou ferimentos às pessoas.

Para reduzir o risco de danos ao plugue e ao cabo elétrico, puxe pelo plugue em vez do cabo ao desconectar o carregador.

Certifique-se de que o cabo esteja localizado de forma que não seja pisado, tropeçado ou sujeito a danos ou tensões.

AVISOS DE SEGURANÇA DA BATERIA E DO CARREGADOR

Comprimento do Cabo (metros)

7.5	15	30	45
16	16	16	14

Tamanho AWG do Cabo

TAMANHO AWG MÍNIMO RECOMENDADO PARA CABOS DE EXTENSÃO PARA CARREGADORES DE BATERIA

Um cabo de extensão não deve ser usado a menos que seja absolutamente necessário. O uso de cabos de extensão inadequados pode resultar em risco de incêndio e choque elétrico.

Se for necessário usar um cabo de extensão, certifique-se de que:

- Os pinos do plugue do cabo de extensão são do mesmo número, tamanho e formato que os do plugue do carregador;
- Esse cabo de extensão está devidamente conectado e em boas condições elétricas; e
- O tamanho do fio é pelo menos tão grande quanto o especificado na tabela.

Não opere o carregador com o cabo ou plugue danificado. Se estiver danificado, substitua imediatamente com um técnico qualificado.

Não opere o carregador se ele recebeu um golpe forte, caiu ou estiver danificado de alguma forma; leve-o a um Centro de Serviço Autorizado SENCO.

Não desmonte o carregador ou a bateria; leve-os a um Centro de Serviço Autorizado SENCO quando for necessária manutenção ou reparo. A remontagem incorreta pode resultar em risco de choque elétrico ou incêndio.

Para reduzir o risco de choque elétrico, desconecte o carregador da tomada antes de tentar qualquer manutenção ou limpeza.



Não carregue a bateria quando a temperatura estiver ABAIXO de 0°C (32°F) ou ACIMA DE 40°C (104°F).

Não tente usar um transformador elevador, um gerador de motor ou receptáculo de energia CC.

Não recarregue baterias não recarregáveis.

Não permita que nada cubra ou obstrua as aberturas do carregador.

Não guarde a ferramenta e a bateria em locais onde a temperatura possa atingir ou ultrapassar 45°C (113°F).

Armazene as baterias com 30-50% da condição de carga.

Carregue a bateria a cada 6 meses.

Não incinere a bateria, mesmo que esteja gravemente danificada ou completamente gasta. A bateria pode explodir no incêndio.

Nunca tente conectar dois (2) carregadores juntos.

AVISO:

Para reduzir o risco de incêndio, ferimentos pessoais e danos ao produto devido a um curto-circuito, nunca mergulhe a ferramenta, bateria ou carregador em fluido, nem permita que o fluido flua dentro deles.

Fluidos corrosivos ou condutores, como água do mar, certos produtos químicos industriais e alvejantes ou produtos contendo alvejantes etc. podem causar um curto-circuito.

Este aparelho não se destina a ser utilizado por crianças pequenas ou pessoas enfermas, a menos que tenham sido devidamente supervisionadas por uma pessoa responsável para garantir que não brinquem com o aparelho.

Este aparelho não se destina a ser utilizado por pessoas (incluindo crianças) com capacidades físicas, sensoriais ou mentais reduzidas ou com falta de experiência e conhecimento, a menos que tenham recebido supervisão ou instruções sobre a utilização do aparelho por uma pessoa responsável pela sua segurança. As crianças devem ser supervisionadas para garantir que não brinquem com o aparelho.

Para obter mais informações, treinamento de segurança, materiais e programas, visite o site em www.senco.eu

Operação Funcional (F-15XP)

PT

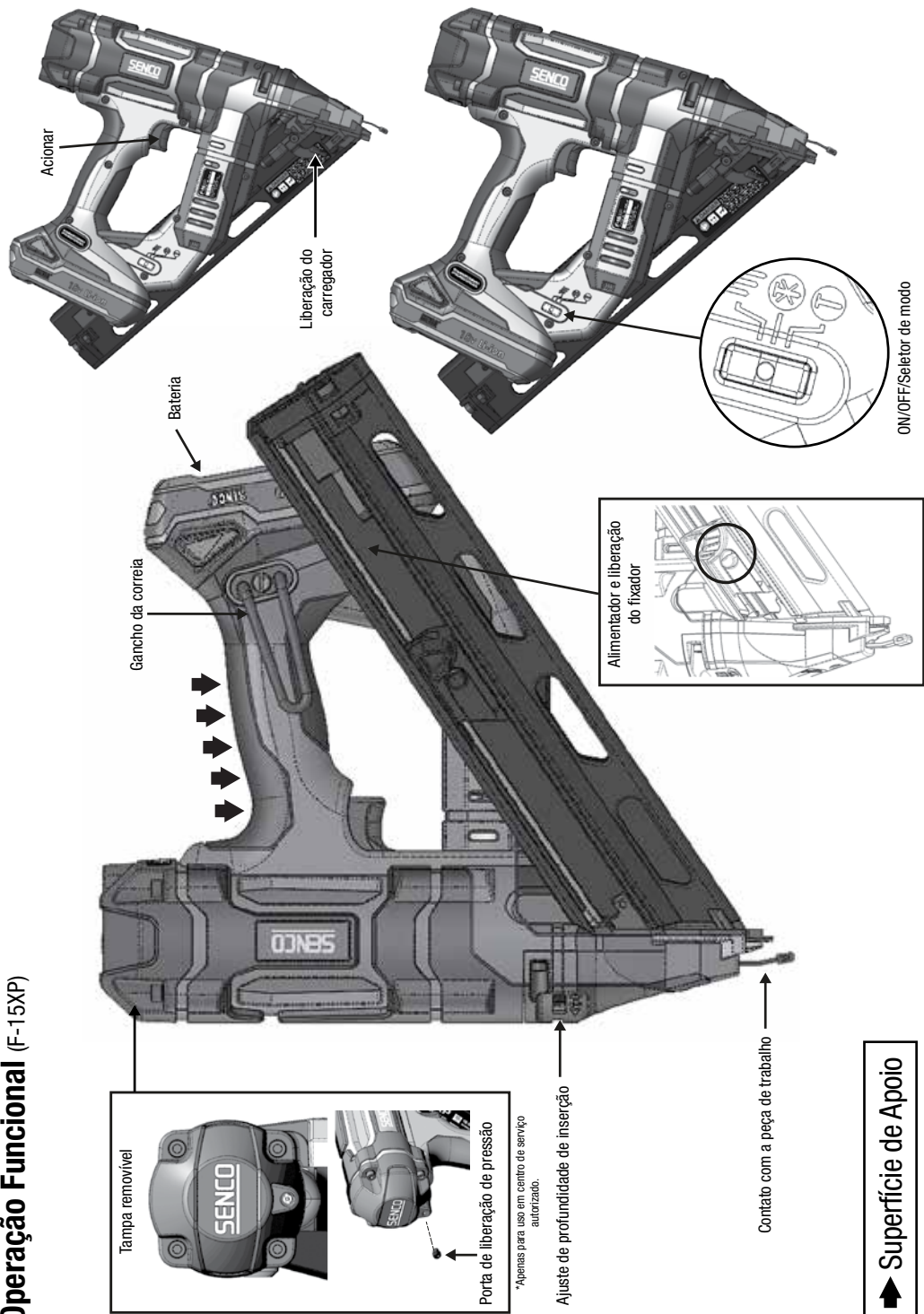

Operação Funcional (F-16XP and F-18XP)

PT

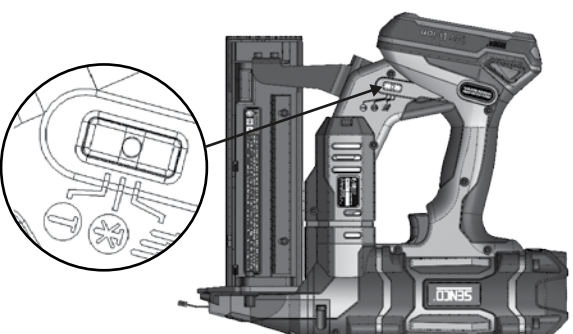
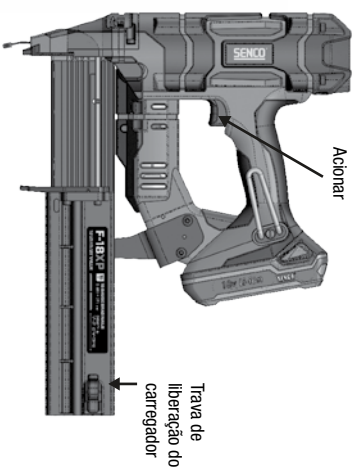
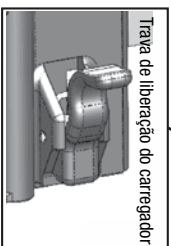
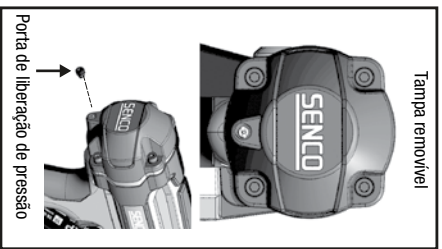

OPERAÇÃO DA FERRAMENTA

	<p>CARREGANDO A FERRAMENTA, F-15XP</p> <p>Insira uma tira de pregos na parte traseira do carregador.</p> <ul style="list-style-type: none"> • Use apenas fixadores genuínos SENCO (consulte as especificações de fixadores). • Não carregue com contato com a peça de trabalho (elemento de segurança) ou o gatilho pressionado. Puxe a sapata do alimentador para trás
----------------------------------------------------------------------------------	--------------------------------------------------------------------------------------------------------------------------------------------------------------------------------------------------------------------------------------------------------------------------------------------------------------------------------------------------------------------------------------------------------

DESCARREGANDO A FERRAMENTA, F-15XP

Pressione o botão na sapata do alimentador para liberar o alimentador da tira. Puxe a tira de fixador, passando pela chapa metálica do retentor de pregos.

	<p>CARREGANDO A FERRAMENTA, F-16XP E F-18XP</p> <p>Abra o carregador através da trava traseira.</p> <p>Coloque o fixador genuíno no carregador com a ponta do prego contra a parte inferior do trilho.</p> <p>Empurre o carregador para frente até ouvir um “clique”.</p> <p>Para descarregar, abra o magazine através da trava traseira.</p>
----------------------------------------------------------------------------------	------------------------------------------------------------------------------------------------------------------------------------------------------------------------------------------------------------------------------------------------------------------------------------------------------------------------------------------------------

Operação da Ferramenta

Leia a seção intitulada “Avisos de segurança” antes de usar a ferramenta.

Para obter melhores resultados, carregue uma bateria nova antes de usar. (veja “Para Carregar A Bateria” na página 285).

LED indicador ON

A ferramenta deve ser desligada quando não estiver em uso. Mantenha pressionado qualquer um dos lados da chave seletora por 1 segundo para desligar a ferramenta. Se deixada ligada, a ferramenta desligará automaticamente após 34 minutos.

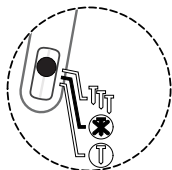

Todas as ferramentas Fusion são equipadas com acionamento de atuação seletiva. Isso permite que o usuário escolha entre os seguintes modos de operação:

LED indicador ON - Piscando

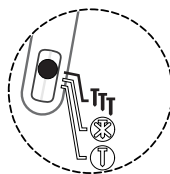

Atuação de contato

Pressionando o lado da chave seletora em direção ao símbolo **TTT** (conforme mostrado) por 0,5 seg. irá ligar a ferramenta no modo de atuação por contato. Isso é indicado pelo LED verde piscando da chave seletora.

LED indicador ON - Sólido

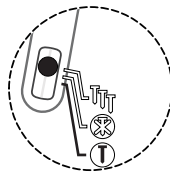

Sequencial

Pressionando o lado da chave seletora em direção ao símbolo **T** (conforme mostrado) por 0,5 seg. irá ligar a ferramenta no modo sequencial. Isso é indicado pelo LED verde sólido da chave seletora.

No modo “atuação de contato”, os pregos podem ser inseridos de duas maneiras:

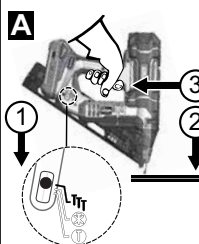

A primeira maneira:

1. Pressione o lado **TTT** da chave seletora por 0,5 segundos. Isso será indicado pelo LED verde piscando na chave seletora.
2. Pressione o elemento de contato da peça de trabalho (segurança) contra a superfície de trabalho.
3. Puxe o gatilho e o fixador é inserido.

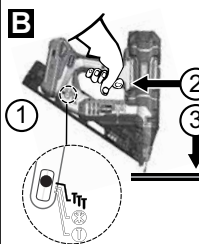

A segunda maneira:

1. Pressione o lado **TTT** da chave seletora por 0,5 segundos. Isso será indicado pelo LED verde piscando na chave seletora.
2. Puxe o gatilho.
3. Pressione o elemento de contato da peça de trabalho contra a superfície de trabalho e insira um fixador.

Este modo de operação é preferido quando você deseja alta produção e colocação rápida de fixadores.

No modo de “atuação sequencial”, os pregos só podem ser cravados de uma maneira:

OPERAÇÃO DA FERRAMENTA

	<ol style="list-style-type: none"> 1. Pressione o lado T da chave seletora por 0,5 segundos. Isso será indicado pelo LED verde sólido na chave seletora. 2. Posicione o elemento de contato da peça de trabalho (segurança) contra a superfície de trabalho e pressione a segurança. 3. Puxe o gatilho para ligar o motor e inserir um único fixador. <p>Este modo de operação é útil quando você precisa do posicionamento preciso do fixador.</p>
	<p>A pregradeira Fusion pode detectar um emperramento. O indicador de aviso na chave seletora piscará em vermelho.</p>
	<p>Esta ferramenta está equipada com um indicador luminoso no interruptor ON/OFF/MODO. Veja a página 282 para instruções detalhadas.</p> <p>Observação:</p> <p>Quando a ferramenta está no modo sequencial, um fixador não pode ser inserido puxando o gatilho antes de ativar o elemento de contato da peça de trabalho.</p> <p>Se o contato da peça de trabalho for ativado por mais de 10 segundos, o contato da peça de trabalho deve ser liberado para reiniciar.</p> <p>Quando a ferramenta está no modo de atuação por contato, se o operador segurar o gatilho por mais de 3 segundos, a luz se apagará e o gatilho deverá ser liberado para reiniciar.</p> <p>Não selecione o modo de atuação por contato ao trabalhar em andaimes, escadas ou plataformas onde possa ser necessário mover a posição do corpo. Selecione sequencial para reduzir a possibilidade de lesão a você ou a outras pessoas.</p>

Esta ferramenta está equipada com uma luz multiuso no interruptor de modo. A luz do sensor de modo indicará que os controles eletrônicos estão energizados, qual modo de operação foi selecionado, se um emperramento foi detectado e quando a bateria precisa de uma recarga completa.

Luz Verde Sólida ou Piscando

Indica que a ferramenta está energizada e pronta para operar.

Se a luz não acender, verifique se o gatilho ou o elemento de contato de trabalho estão livres para se mover e não na posição ativada.

Luz Vermelha Sólida

Indica que a ferramenta detectou um erro.

Bateria Fraca. A bateria geralmente detecta a condição primeiro e desliga a ferramenta. Recarregue a bateria ou substitua por uma bateria recém-carregada para continuar. Se a ferramenta detectou essa condição primeiro, geralmente é devido ao uso extremo prolongado. Substitua a bateria por uma bateria totalmente carregada.

A ferramenta detectou um problema de tempo. Isso pode ser causado por baixa pressão de carga, uma aplicação que requer energia de inserção acima da capacidade das ferramentas, uma conexão de bateria solta ou componentes quebrados. Reinsira a bateria ou substitua-a por uma bateria recém-carregada. Se isso não resolver o problema, consulte o guia de solução de problemas ou entre em contato com um centro de serviço autorizado.

Luz Vermelha Piscando

Indica um emperramento de fixador.

A ferramenta detecta um emperramento que geralmente é devido a um prego deformado no caminho de inserção.

Remova a bateria da ferramenta, reinsira a bateria e ligue a ferramenta.

Se a ferramenta não retornar à operação normal, vá para a próxima etapa.

REMOVA a BATERIA

Descarregue todos os fixadores restantes no carregador. Certifique-se de que qualquer fixador solto da tira também seja removido.

Remova o carregador (F-15XP) ou acesse o fixador emperrado através do carregador aberto (F-16XP, F-18XP).

Remova com cuidado o fixador emperrado.

Remonte o carregador.

Conecte a bateria carregada à ferramenta.



Coloque pregos no carregador.

Retorne a operação normal.

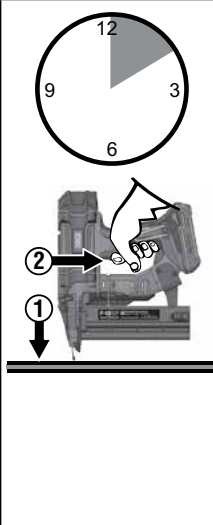

Se o fixador deformado não puder ser removido, retorne a um centro de serviço autorizado onde o fixador danificado pode ser removido. Lembre-se de que a ferramenta Fusion contém ar pressurizado o tempo todo, mesmo quando a bateria é removida.

OPERAÇÃO DA FERRAMENTA

	<p>Esta ferramenta está equipada com um recurso eletrônico de “tempo limite”. Esta ferramenta será temporariamente desativada em qualquer uma das seguintes condições:</p> <ol style="list-style-type: none"> 1. O elemento de contato da peça de trabalho é pressionado contra a peça de trabalho, mas o gatilho não é pressionado em aproximadamente 10 segundos. 2. O gatilho é pressionado, mas o elemento de contato da peça de trabalho não é pressionado em aproximadamente 3 segundos. (Modo Atuação por Contato apenas.) <ul style="list-style-type: none"> • Simplesmente solte o gatilho e solte o elemento de contato da peça de trabalho para retomar a operação normal.
	<p>A ferramenta está equipada com um último bloqueio de fixador. A ferramenta não disparará os últimos 3-6 fixadores na ferramenta angular F-15XP. As ferramentas F-16XP e F-18XP são projetadas para parar de disparar depois de o último fixador for inserido. Este recurso evita o desgaste desnecessário da ferramenta e evita que a ponta de inserção danifique a peça de trabalho. Quando a ferramenta travar, carregue uma tira adicional e continue. Não é necessário remover os fixadores restantes do carregador.</p>
	<p>Esta ferramenta está equipada com uma luz de dupla função no revólver. A luz indicará que os controles eletrônicos estão energizados, ao mesmo tempo que iluminam a peça de trabalho em situações de pouca luz. A luz piscará três vezes quando a chave seletora for comutada para ativação sequencial ou de contato. Isso permite que o usuário saiba que a ferramenta está pronta para disparar um fixador. A luz permanecerá acesa por dez segundos quando o gatilho for puxado ou o elemento de contato de trabalho for pressionado.</p>

	<p>Esta ferramenta está equipada com um seletor de profundidade de inserção. Girar o seletor para a direita irá rebaixar o fixador, girar o seletor para a esquerda deixará o fixador levantado. Insira um fixador em um pedaço de madeira para testar a profundidade.</p> <p>Girar o botão na direção mostrada na imagem fará com que o fixador seja inserido mais fundo na madeira.</p>
	<p>Esta ferramenta está equipada com um gancho da correia ajustável de 6 posições para operadores destros e canhotos. O gancho apoiará a ferramenta com segurança quando pendurada em vigas e telhados.</p> <p>Gire o botão serrilhado para ajustar a abertura ou para alternar da direita para a esquerda. Mova a tampa de plástico preta para alternar o lado para concluir a montagem.</p>
	<p>90°</p> <p>Se sempre possível, segure a ferramenta em um ângulo reto em relação à superfície de trabalho.</p>
<p>LED indicador ON</p> 	<p>Sempre desligue a ferramenta antes de guardá-la. Como um recurso de proteção adicional, a ferramenta desligará automaticamente 34 minutos após a última ativação.</p> <p>Se ocorrer um emperramento de pregos, a luz vermelha no seletor de modo piscará na cor vermelha. A ferramenta tentará se recuperar depois que a bateria for removida e reiniciada.</p> <p>Se o emperramento for grave, a lâmina de inserção travará no lugar como projetada e a luz vermelha piscando não desaparecerá. Contate um centro de serviço autorizado.</p>

	<p>Caso ocorra um pequeno emperramento de fixador:</p> <p>Desligue a ferramenta pressionando a chave seletora em direção a qualquer um dos símbolos de modo por aproximadamente 1 segundo e então, remove a bateria.</p> <p>Insira a bateria e volte a ligar a ferramenta através do interruptor seletor de modo. A ferramenta tentará se recuperar.</p> <p>Caso ocorra um emperramento grave do fixador:</p> <p>Desligue a ferramenta pressionando a chave seletora em direção a qualquer símbolo de modo por aproximadamente 1 segundo e, em seguida, remova a bateria.</p> <p>Remova os fixadores do carregador.</p> <p>Use óculos de segurança ao remover o carregador.</p>
	<p>Aponte o revólver da ferramenta para longe de si mesmo e dos outros.</p> <p>Siga as instruções de descarregamento para remover os fixadores do carregador.</p> <p>Remova o carregador (F-15XP) ou mantenha-o aberto (F-16XP e F-18XP).</p> <p>⚠ Lembre-se! A ferramenta Fusion é carregada com ar comprimido em uma câmara selada de fábrica.</p> <p>Não empurre o bico de inserção com força nem use um martelo para golpear o bico de inserção enquanto ele estiver visível.</p>
	<p>Remova o fixador emperrado com um alicate ou chave de fenda.</p> <p>Não mexa no conjunto de inserção.</p> <p>Reinstale o carregador ou feche-o.</p> <p>Insira a bateria e ligue a ferramenta novamente por meio da chave seletora de modo. A ferramenta tentará se recuperar.</p> <p>Se a ferramenta indicar um emperramento novamente através da luz vermelha, retorne a ferramenta ao centro de serviço autorizado para avaliação</p>

PARA CARREGAR A BATERIA

Coloque a bateria no carregador.

Pressione para baixo a bateria.

Quando a bateria estiver conectada, a luz vermelha acenderá.

Quando a bateria estiver 80% carregada, a luz vermelha permanecerá acesa e a luz verde piscará.

Quando a bateria estiver totalmente carregada, a luz vermelha se apagará e a verde se acenderá.



As luzes vermelha e verde piscando indicam bateria com defeito.

Retorne a bateria ao Centro de Serviço Autorizado Senco mais próximo para inspeção ou substituição.

Vermelho sólido indica que a bateria está carregando.

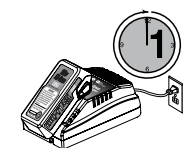

Após o uso normal, 45 minutos de tempo de carga são necessários para ser totalmente carregada.

É necessário um tempo máximo de carga de 1 hora para recarregar uma bateria completamente descarregada.

A carga de manutenção é indicada quando a luz vermelha se apaga enquanto a luz verde pisca.



A bateria ficará ligeiramente quente ao toque durante o carregamento. Isso é normal e não indica um problema.

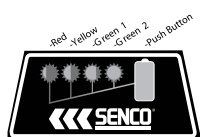

A bateria é construída com 4 luzes LED embutidas em um painel na bateria. Esses 4 LED revelam o estado da carga e indicam possíveis problemas dentro da bateria.

Estado da carga:

Pressione o botão verde levantando na bateria para verificar a carga. Piscando em vermelho = 0-15% de carga

Vermelho ligado = 16-25% de carga
Vermelho e amarelo ligado = 26-50% de carga

Vermelho, amarelo e verde ligado = 51-75% de carga

Tudo ligado = 76-100% de carga

Dicas para manter a vida máxima:

Carregue a bateria antes que fique completamente descarregada. Sempre interrompa a operação da ferramenta e carregue a bateria quando notar menos força da ferramenta.

Nunca recarregue uma bateria totalmente carregada. A sobrecarga reduz a vida útil da bateria.

Carregue a cada 4-6 meses.

Referência da Etiqueta Do Carregador de Bateria

MODO	ÍCONE DE ETIQUETA DO CARREGADOR	BATERIA INSERIDA?	LUZ VERMELHA / LUZ VERDE
Espera	----	Não	DESLIGADA / DESLIGADA
Avalie	Avaliando / QUENTE	Sim	PISCANDO / DESLIGADA
Carregando		Sim	LIGADA / DESLIGADA
80% de carga		Sim	LIGADA / PISCANDO
Completamente carregada		Sim	DESLIGADA / LIGADA
Manutenção	----	Sim	DESLIGADA / PISCANDO
Defeituosa		Sim	PISCANDO / PISCANDO

SÍMBOLOS DO CARREGADOR

SÍMBOLO	SINAL
	Classe II com isolamento duplo
	CUIDADO: Alta tensão
	Fusível de Atraso

SÍMBOLO	SINAL
	Não exponha o carregador à água, chuva ou neve. Use em ambiente interno. Esta ferramenta é adequada apenas para uso interno. Nunca exponha a ferramenta à chuva.
	Não queime ou incinere baterias. Isso pode causar explosões.
	Não mergulhe a bateria na água. Não exponha a bateria à chuva.

PT



DESCARTE DE BATERIA

- Para preservar os recursos naturais, por favor, recicle ou descarte de forma adequada. Este produto contém íons de lítio. Leis locais estaduais ou federais podem proibir o descarte de baterias de íon de lítio no lixo comum.
- Consulte a autoridade local de resíduos para obter informações sobre as opções de reciclagem e/ou descarte disponíveis.
- Não descarte ferramentas elétricas junto com o lixo doméstico! De acordo com a Diretiva Europeia 2002/96/EC sobre resíduos de equipamento elétrico e sua aplicação de acordo com a legislação nacional, as ferramentas elétricas que chegaram ao fim de sua vida útil devem ser recolhidas separadamente e enviadas para uma instalação de reciclagem ecologicamente correta.

TRANSPORTE DE BATERIA

- Certifique-se de que os terminais de contato da bateria estão protegidos e isolados para evitar curto-circuito.
- Certifique-se de que a bateria está protegida contra movimento dentro da embalagem.
- NÃO transporte baterias que estejam rachadas ou vazando.

Manutenção

Leia a seção intitulada "Avisos de segurança" antes de fazer a manutenção da ferramenta.

- Com a bateria removida, faça a inspeção diária para garantir o movimento livre do contato da peça de trabalho e do gatilho. Não use a ferramenta se o contato da peça de trabalho ou o gatilho travar ou prender.
- A lubrificação do sistema de alimentação não é necessária. NÃO COLOQUE ÓLEO.
- Limpe a ferramenta diariamente e inspecione quanto a desgaste, especialmente o contato da peça de trabalho. Substitua conforme necessário.



AVISO Reparos diferentes dos descritos aqui devem ser realizados apenas por pessoal treinado e qualificado.

Acessórios

A SENC0 oferece uma linha completa de acessórios para suas ferramentas SENC0, incluindo:

- Bateria
- Gancho de correia
- Carregador de bateria
- Óculos de segurança
- Capa

Para obter mais informações ou um catálogo ilustrado completo de acessórios SENC0, pergunte ao seu representante

Especificações de Fixadores

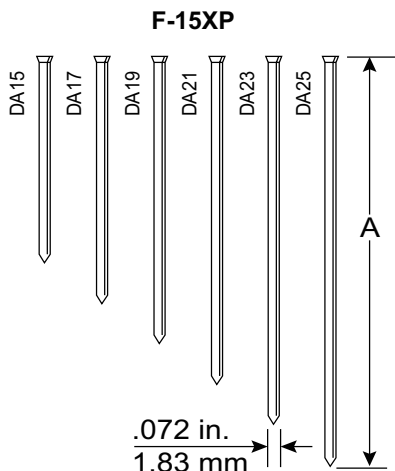

Código	A	
	polegadas	milímetros
DA15	1 1/4	32
DA17	1 1/2	38
DA19	1 3/4	44
DA21	2	50
DA23	2 1/4	57
DA25	2 1/2	64

F-16XP

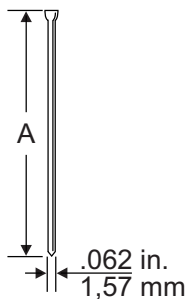

Código	A	
	polegadas	milímetros
M001000	3/4	19
M001001	1	25
M001002	1 1/4	32
M001003	1 1/2	38
M001004	1 3/4	44
M001005	2	50
M001007	2 1/2	65

F-18XP

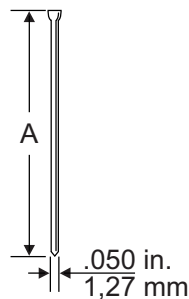

Código	A	
	polegadas	milímetros
AX10	5/8	16
AX11	3/4	19
AX13	1	25
AX15	1 1/4	32
AX16	1 3/8	35
AX17	1 1/2	38
AX18	1 5/8	41
AX19	1 3/4	45
AX21	2	50
AX22	2 1/8	55

PT

Especificações Técnicas

	F-15XP	F-16XP	F-18XP
Voltagem	Íon de lítio de 18 volts	Íon de lítio de 18	Íon de lítio de 18 volts Li-ion
Peso com bateria	6,8 libras (3,1 kg)	6.7 lbs. (3.1 kg)	6.6 lbs. (3.0 kg)
Altura	12,5" (31,8 cm)	12.4" (31.5 cm)	12.5" (31.6 cm)
Comprimento	12,6" (32,0 cm)	11.6" (29.4 cm)	10.2" (25.6 cm)
Largura	135 mm	85 mm	85 mm
Tempo de recarga	45 minutos	45 minutos	45 minutos
Taxa de inserção recomendada	500/hora	500/hora	500/hora
Capacidade do fixador	Pregos 110 15 Ga.	Pregos 110 15 Ga.	Pregos 110 18 Ga.
Gama de fixadores	0,75" - 2,50" Comprimento	1.25" - 2.50" Comprimento	.62" - 2.12" Comprimento
Luz indicadora	Condição da bateria, temperatura da ferramenta, manutenção, emperramento		
Ângulo de agrupamento	34°	0°	0°

Informações de Ruído/Vibração

Medido de acordo com EN60745-1: 2009 + A11: 2020 e EN60745-2-16: 2010

	F-15XP	F-16XP	F-18XP
Nível de potência do som (incerteza K = 3dBa) Lw	93.80 dB(A)	92.69 dB(A)	92.78 dB(A)
Nível de pressão do som (incerteza K = 3dBa) Lp	82.80 dB(A)	81.69 dB(A)	81.78 dB(A)
Nível de vibração total (emissão ah)	3.16 m/s ²	3.37 m/s ²	3.55 m/s ²
Nível de vibração total (incerteza K)	1.5 m/s ²	1.5 m/s ²	1.5 m/s ²

Observações: O total de vibração declarado foi medido de acordo com um método de teste padrão e pode ser usado para comparar uma ferramenta com outra.

O valor total de vibração declarado também pode ser usado em uma avaliação preliminar da exposição.

Aviso: A emissão de vibração durante o uso real da ferramenta elétrica pode diferir do valor total declarado, dependendo da forma como a ferramenta é usada.

As medidas de segurança para proteger o operador devem ser identificadas com base em uma estimativa da exposição nas condições reais de uso (levando em consideração todas as partes do ciclo operacional, como os momentos em que a ferramenta é desligada e quando está funcionando ociosa, além do tempo de disparo).

Solução de Problemas

Problema/Sintoma	Causa Provável	Ação Corretiva
Pressionar o botão de modo não resulta em luz verde.	Verifique a bateria.	Remova e recoloque.
	O PCB não está energizado.	Verifique se o gatilho e o contato estão livres para se mover. Então escolha o seletor de modo.
	Componentes eletrônicos danificados.	Retorne a um centro de serviço autorizado.
Luz vermelha acesa.	Bateria Fraca.	Recarregue ou substitua a bateria.
		Verifique a conexão da bateria na ferramenta.

TROUBLESHOOTING

Problema/Sintoma	Causa Provável	Ação Corretiva
A luz vermelha pisca.	Emperramento de fixador.	Remove a bateria e reinicie.
		A ferramenta tentará se recuperar.
		Remove a bateria novamente.
		Verifique se o prego está bloqueando o próximo fixador.
		Inspeccione o carregador para ver se há pregos tortos.
	Remove o carregador e inspeccione o corpo guia.	
	A ferramenta não funciona.	Retorne ao centro de serviço para reparos.
Observação: se a ferramenta emperrou e o mecanismo iniciar uma recuperação automática, a ferramenta pode fazer uma série de cliques ao reposicionar o bico de inserção. Isto é normal.		
A ferramenta não inicia ou funciona lentamente.	A bateria está descarregada ou com células mortas.	Substitua ou recarregue a bateria.
	O elemento de contato da peça de trabalho está emperrado.	Remove a bateria e inspeccione a ferramenta para garantir o movimento livre do elemento de contato da peça de trabalho.
	O pistão de inserção falhou.	Retorne a ferramenta ao representante de serviço autorizado da SENCO.
	O elemento de contato da peça de trabalho ou os interruptores de gatilho estão danificados.	Retorne a ferramenta ao representante de serviço autorizado da SENCO.
A ferramenta não insere o fixador à profundidade desejada.	Configuração inadequada da profundidade de inserção.	Consulte o manual do operador para o ajuste adequado.
	A ferramenta não está pressionada firmemente contra a peça de trabalho.	Segure a ferramenta firmemente no lugar ao inserir o fixador.
	A aplicação da inserção é muito rigorosa.	Consulte o manual do operador para as aplicações apropriadas.
	Perda de pressão.	Retorne a ferramenta ao representante de serviço autorizado da SENCO.
A ferramenta funciona, mas não insere o fixador.	A bateria está descarregada ou com uma célula morta.	Recarregue ou substitua por uma bateria nova.
	Emperramento de prego no corpo guia.	Consulte o manual do operador para obter instruções sobre como eliminar o emperramento.
	O mecanismo requer reparo.	Retorne a ferramenta ao representante de serviço autorizado da SENCO.
	A ferramenta está superaquecida.	Deixe a ferramenta esfriar e insira uma bateria nova.
	A ponta de inserção não está localizada acima do fixador.	Recarregue a bateria e permita que a ferramenta retraia o bico de inserção automaticamente.

PT

Problema/Sintoma	Causa Provável	Ação Corretiva
Má alimentação/emperramento da ferramenta.	Acúmulo de detritos no mecanismo.	Limpe a ferramenta, limpe o carregador ou inspecione a mola do alimentador.
	A ponta de inserção não está localizada acima do fixador.	
Peça de inserção quebrada ou gasta.		Retorne a ferramenta ao representante de serviço autorizado da SENCO.
A ferramenta não retorna totalmente.	Bateria fraca.	Recarregue a bateria e permita que a ferramenta retraia o bico de inserção automaticamente.

Garantindo a longa vida útil de sua ferramenta Finalizadora sem fio

Bem-vindo à família de produtos SENCO. A SENCO traz 50 anos de compromisso com nossos clientes e sistemas de fixação de energia. Estamos empenhados em garantir que suas ferramentas tenham o melhor desempenho e entendemos que é importante garantir a longa vida útil de suas ferramentas. Aqui estão algumas dicas operacionais e de serviço.

- Comece com baterias totalmente carregadas no início de cada dia de trabalho.
- Defina a profundidade de inserção em sua ferramenta SENCO para que os fixadores não sejam inseridos excessivamente.
- Para maximizar a vida útil da bateria, siga as recomendações de armazenamento e carregamento neste manual.
- Mantenha a sua Pregadeira sem fio o mais limpa e livre de detritos possível.
- Faça a manutenção de sua ferramenta SENCO periodicamente para garantir que ela seja produtiva e o ajude a ganhar dinheiro no trabalho. Veja o guia de serviço abaixo para intervalos de serviço recomendados.

Se a sua Pregadeira sem fio precisar de manutenção, revendedores de serviços SENCO dedicados estão disponíveis para você. Para obter o local mais próximo, visite o site da SENCO (www.senco.eu).

O serviço recomendado inclui



- Verificar o sistema elétrico
- Verificar o sistema de alimentação
- Verificar a trilha da peça de inserção
- Adicionar graxa ao pistão e a peça de inserção

Conținut









Simboluri	292
Descriere Generală	293
Avertismente Generale de Siguranță ale Uneltei	293
Siguranța Zonei De Lucru	293
Siguranța Electrică	293
Siguranță Personală	293
Utilizarea Și Îngrijirea Uneltei	293
Utilizarea Și Îngrijirea Bateriei	294
Service	294
Avertismente de Siguranță ale Pistolului de Bătut Cuie	294
Avertismente de Siguranță Suplimentare	295
Utilizarea Uneltei	296
Utilizarea Acumulatorului	296
Descriere Funcțională (F-15XP)	298
Descriere Funcțională (F-16XP and F-18XP)	299
Funcționarea Uneltei	300
Informații de Pe Eticheta Încărcătorului	304
Simbolurile Încărcătorului	304
Eliminarea acumulatorului	304
Transportul acumulatorului	304
Mentenanță	305
Accesorii	305
Specificații Elemente de Fixare	305
Specificații Tehnice	306
Informații de Zgomot/Vibrații	306
Depanare	306

SIMBOLURI

Următoarele avertismente sunt menite să explice nivelul de risc asociat cu utilizarea produsului.

SIMBOL	SEMNAL	SEMNIFICAȚIE
	PERICOL:	Indică o situație periculoasă care, dacă nu este evitată, poate rezulta în deces sau vătămare gravă.
	AVERTISMENT:	Indică o situație periculoasă care, dacă nu este evitată, poate rezulta în deces sau vătămare gravă.
	ATENȚIE:	Indică o situație periculoasă care, dacă nu este evitată, poate rezulta în vătămări medii sau minore.
	INFORMAȚIE:	(Fără simbol de siguranță) indică informații considerate importante, dar fără legătură cu o rănire potențială (de ex. informații referitoare la pagube materiale).

Unele dintre următoarele simboluri pot fi utilizate pe produs. Parcurgeți-le și rețineți semnificația lor.
Interpretarea corectă a acestor simboluri permite manevrarea mai bună și în siguranță a unelei.

SIMBOL	DENUMIRE	DESEMNARE/EXPLICAȚIE
	Alertă de siguranță	Indică un potențial pericol de vătămare corporală.
	Citiți instrucțiunile de utilizare	Pentru a reduce riscul vătămării, utilizatorul trebuie să citească și să înțeleagă instrucțiunile de utilizare înainte de a manevra produsul.
	Protecția ochilor	Tot timpul purtați echipament cu protecție laterală aprobat pentru ochi conform EN 166.
		Nu țineți degetele pe comutator atunci când ridicați unealta, când o transportați de la o zonă de lucru la alta sau schimbați pozițiile deoarece poate duce la funcționare neintenționată. Pentru uneltele prevăzute cu acționare secvențială, verificați modul selectat înainte de utilizarea unelei. Această unealtă este prevăzută cu acționare selectivă pentru acționare de contact sau acționare secvențială care pot fi selectate acționând butonul de selectare și este marcat prin simbolul de mai sus. Dacă utilizați această unealtă în mod de acționare selectivă, asigurați-vă tot timpul că este selectat modul corect. Aveți grijă când schimbați zona de lucru.
	Nu lubrifiați	Nu este necesară lubrifierea de rutină.
	Alertă condiții umede	Nu expuneți unealta la ploaie și nu o folosiți în locații umede.
	Reciclare	Acest produs utilizează baterii litiu-ion. Regulamentele locale, naționale sau federale pot interzice eliminarea bateriilor în deșeurile menajere. Consultați autoritatea locală pentru deșeurile pentru informații cu privire la opțiunile disponibile de reciclare și / sau eliminare.
V	Tensiune	Tensiune
	Curent direct	Tipul sau caracteristicile curentului electric

RO



Descriere Generală

Această unealtă de mână constă dintr-o unitate pneumatică, corp de ghidare și magazie, energia uneltei este aplicată printr-o mișcare lineară pentru a introduce cuiele în materiale definite.

Avertismente Generale de Siguranță ale Uneltei



Citiți toate avertizările, instrucțiunile, ilustrațiile și specificațiile furnizate. Nerespectarea instrucțiunilor de mai jos poate rezulta în șoc electric, incendiu și/sau vătămări serioase.

Salvați toate avertismentele și instrucțiunile pentru consultări ulterioare. Termenul „unealtă electrică” se referă la unealta conectată la rețea (prin cablu electric) sau la unealta dotată cu baterie (fără cablu electric).

SIGURANȚA ZONEI DE LUCRU

1. **Păstrați zona de lucru curată.** Zonele dezordonate sau întunecate înlesnesc accidentele.
2. **Nu operați uneltele electrice în atmosfere explozive, cum ar fi în prezența lichidelor, gazelor sau pulberilor explozive.** Uneltele electrice generează scântei ce pot aprinde pulberile sau vaporii.
3. **Țineți la distanță copiii și persoanele din jur în timp ce operați unealta electrică.** Distragerea atenției poate conduce la pierderea controlului.

SIGURANȚA ELECTRICĂ

4. **Ștecherile uneltelor electrice trebuie să se potrivească cu priza. Nu modificați niciodată ștecherul în vreun fel. Nu folosiți adaptoare pentru ștechere împreună cu uneltele electrice împământate (legate la masă).** Ștecherile nemodificate și prizele compatibile vor reduce riscul de electrocutare.
5. **Evitați contactul corpului cu suprafețele împământate precum țevi, radiatoare, cuptoare și frigider.** Există un risc sporit de electrocutare în cazul în care corpul dvs. este în contact cu suprafețele împământate sau legate la masă.
6. **Nu expuneți uneltele electrice la ploaie sau condiții de umezeală.** Apa care pătrunde într-o unealtă electrică va spori riscul de electrocutare.
7. **Nu manipulați necorespunzător cablul. Nu utilizați niciodată cablul pentru transportarea, tragerea sau scoaterea din priză a uneltei electrice.** Țineți cablul departe de căldură, ulei, muchii vii sau componente în mișcare. Cablurile deteriorate sau încurcate sporesc riscul de electrocutare.
8. **Atunci când operați o unealtă de lucru în aer liber, utilizați un cablu prelungitor pentru exterior.** Utilizarea unui cablu adecvat pentru exterior reduce riscul de electrocutare.
9. **În cazul în care operarea unei unelte electrice într-un spațiu cu umiditate nu poate fi evitată, utilizați o alimentare cu protecție pentru dispozitivele de curent rezidual (RCD).** Utilizarea unui dispozitiv RCD reduce riscul electrocutării.

SIGURANȚA PERSONALĂ

10. **Fiți precauți, fiți atenți la ceea ce faceți și respectați regulile de bun simț atunci când operați o unealtă electrică. Nu utilizați o unealtă electrică atunci când sunteți obosit sau când vă aflați sub influența drogurilor, alcoolului sau medicației.** Un moment de neatenție în timpul operării uneltelor electrice poate conduce la vătămări corporale grave.
11. **Utilizați echipament individual de protecție. Purtați întotdeauna ochelari de protecție.** Echipamentul de protecție precum măștile anti-praf, încălțămintea de siguranță antiderapantă, căștile utilizate vor reduce vătămrile corporale.
12. **Preîntâmpinați pornirea accidentală. Asigurați-vă că comutatorul se află în poziția oprit înainte de conectarea la sursa de alimentare și/sau la acumulator.** Transportarea cu degetul pe comutator poate conduce la vătămări corporale.
13. **Îndepărtați orice cheie sau clește de reglare înainte de a porni o unealtă electrică.** O cheie sau un clește rămas atașat la o componentă rotativă a uneltei electrice poate conduce la vătămări corporale.
14. **Nu vă întindeți pentru a ajunge la unealta de lucru. Mențineți-vă întotdeauna stabilitatea și echilibrul.** Acest lucru permite un control mai bun al uneltei electrice în situații neașteptate.
15. **Îmbrăcați-vă corespunzător. Nu purtați îmbrăcăminte largă sau bijuterii. Feriți-vă părul și îmbrăcăminte de componentele în mișcare.** Îmbrăcămintea, bijuteriile sau părul lung pot fi prinse de componentele în mișcare.
16. **În cazul în care dispozitivele au posibilitatea conectării accesoriilor pentru aspirația și colectarea prafului, asigurați-vă că acestea sunt conectate și utilizate în mod corespunzător.** Utilizarea acestora reduce pericolele impuse de existența prafului.
17. **Nu lăsați familiaritatea dobândită din utilizarea frecventă a uneltelor să vă permită să deveniți complăcut și ignorant față de principiile de siguranță.** O acțiune neglijentă poate provoca vătămări grave într-o fracțiune de secundă.

UTILIZAREA ȘI ÎNGRIJIREA UNELTEI

18. **Nu forțați unealta electrică. Utilizați unealta adecvată pentru aplicația dvs.** Unealta potrivită va efectua lucrarea mai bine și în mod mai sigur, în ritmul pentru care a fost concepută.
19. **Nu utilizați unealta dacă comutatorul nu comută în poziția pornit și oprit.** Orice unealtă ce nu poate fi controlată cu ajutorul comutatorului este periculoasă și trebuie să fie reparată.
20. **Deconectați ștecherul de la sursa de alimentare și/sau acumulatorul de la unealtă înaintea efectuării oricăror reglaje, modificări ale accesoriilor sau depozitarea uneltelor.** Astfel de măsuri preventive reduc riscul pornirii accidentale a uneltelor electrice.
21. **Nu depozitați uneltele electrice la îndemâna copiilor și nu permiteți persoanelor nefamiliarizate cu unealta de lucru sau cu aceste instrucțiuni să o utilizeze.** Uneltele electrice sunt periculoase în mâinile utilizatorilor neinstruiți.
22. **Efectuați întreținerea uneltelor. Verificați alinierea necorespunzătoare sau blocarea componentelor în mișcare, ruperea componentelor și orice altă stare ce ar putea afecta operarea uneltelor.** În cazul deteriorării prevedeți repararea uneltelor înainte de utilizare. Multe accidente sunt cauzate de unelte electrice întreținute necorespunzător.

AVERTISMENTE GENERALE DE SIGURANȚĂ ALE UNELTEI

- Păstrați uneltele de tăiat ascuțite și curate.** Este puțin probabil ca uneltele de tăiat cu tășuri ascuțite și întreținute în mod corespunzător să se blocheze, acestea fiind mai ușor de controlat.
- Utilizați unealta electrică, accesoriile și cuțitele conform acestor instrucțiuni, ținând cont de condițiile de lucru și de lucrarea ce trebuie efectuată.** Utilizarea unelei de lucru pentru operații diferite de cele conforme destinației de utilizare ar putea conduce la situații periculoase.
- Păstrați mânerele și suprafețele de prindere uscate, curate și fără ulei și grăsime.** Mânerele alunecoase și suprafețele de prindere nu permit manipularea și controlul sigur al unelei în situații neașteptate.

UTILIZAREA ȘI ÎNGRIJIREA BATERIEI

- Reîncărcați folosind exclusiv încărcătorul specificat de către producător.** Un încărcător adecvat pentru un anumit tip de acumulator poate genera risc de incendiu atunci când este utilizat cu alt tip de acumulator.
- Utilizați uneltele electrice exclusiv împreună cu acumulatorii specificați.** Utilizarea oricăror altor acumulatori poate genera riscuri de vătămare și incendiu.
- Atunci când acumulatorul nu este utilizat, păstrați-l ferit de alte obiecte metalice, precum agrafe de birou, monede, cheie, cuie, șuruburi sau alte obiecte metalice mici ce ar putea crea prin contact conexiunea între cele două borne.** Scurtcircuitarea bornelor acumulatorului poate determina arsuri sau incendii.
- În condiții de utilizare incorectă, este posibil să fie evacuat lichid din baterie; evitați contactul cu acesta. Dacă survine contactul accidental, clătiți cu apă.** Dacă lichidul intră în contact cu ochii, consultați de urgență medicul. Lichidul evacuat din acumulator poate cauza iritații sau arsuri.
- Nu utilizați acumulator sau unealta care este deteriorată sau modificată.** Acumulatorii deteriorați sau modificați pot provoca urmări imprevizibile rezultate în incendii, explozii sau risc de vătămare.
- Nu expuneți acumulatorul sau unealta la foc sau temperaturi excesive.** Expunerea la foc sau la temperaturi de peste 130 °C pot provoca explozii.
- Urmați instrucțiunile de încărcare și nu încărcați acumulatorii sau unealta dincolo de pragul de temperaturi specificat în instrucțiuni.** Încărcarea necorespunzătoare sau la temperaturi în afara intervalului specificat poate deteriora acumulatorul și crește riscul de incendiu.

SERVICE

- Prevedeți repararea unelei de lucru de către o persoană calificată, folosind exclusiv piese de schimb identice.** Astfel vă asigurați că se menține siguranța în folosirea unelei.
- Niciodată nu reparați acumulatorii deteriorați.** Repararea acumulatorilor se poate efectua doar de către producător sau de către furnizori autorizați pentru astfel de servicii.

Avertismente de Siguranță ale Pistolului de Bătut Cuie

- Presupuneți întotdeauna că unealta conține cuie.** Manipularea neatență a pistolului de bătut cuie poate determina introducerea accidentală a cuielor și poate rezulta în vătămări corporale.
- Nu îndreptați unealta spre dvs. sau persoane în apropiere.** Declanșarea accidentală poate provoca vătămări.
- Nu acționați unealta decât dacă este bine poziționată pe piesa de lucrat.** Dacă unealta nu este în contact cu piesa de prelucrat, cuiul poate fi deviat de la țintă.
- Deconectați unealta de la sursa de alimentare atunci când cuiul se blochează în interior.** La eliminarea unui cui blocat, pistolul de bătut cuie poate fi activat accidental dacă este conectat la sursa de alimentare.
- Fiți prudent la eliminarea cuielor blocate.** Mecanismul poate să fie sub presiune și cuiul se poate descărca forțat în timp ce încercați eliminarea blocajului.
- Nu utilizați acest pistol de bătut cuie pentru prinderea cablurilor electrice.** Nu este proiectat pentru prinderea cablurilor electrice și poate deteriora izolația acestora, cauzând electrocutare sau riscuri de incendiu.
- Purtați echipament de protecție pentru urechi.** Expunerea la zgomote poate cauza pierderea auzului.
- Țineți unealta de suprafețele de prindere atunci când efectuați o lucrare unde cuiul poate intra în contact cu cabluri ascunse.** Cuiul care intră în contact cu cabluri sub tensiune poate cauza ca părțile metalice ale unelei să intre sub tensiune astfel rezultând electrocutare.
- Nu utilizați unealta în locații unde temperatura ambientală poate ajunge la 4°C (39.2°F) sau depășește 40°C (105°F).**
- Scurtcircuitul acumulatorului poate cauza un flux mare de curent, supraîncălzire, arsuri sau chiar pană de curent.**
 - Nu atingeți bornele cu material conductiv.
 - Evitați depozitarea acumulatorului în recipiente cu alte obiecte din metal cum ar fi cuie, monede, etc.
 - Nu expuneți acumulatorul la ploaie sau apă.
- Încărcarea consecutivă poate cauza supraîncălzire.** Dacă aveți nevoie de încărcări consecutive, așteptați 15 minute ca încărcătorul să se răcească.

Avertismente de Siguranță Suplimentare



Pentru a preveni leziunile oculare, purtați tot timpul ochelari de protecție conform EN166 care dispun de protecții rigide, de protecții plastice pe lateral.

Asigurați-vă că toți din jurul dvs. poartă același tip de ochelari de protecție.



PERICOL

Unealta Fusion este încărcată cu aer comprimat într-o cameră sigilată. Înaintea oricărei reparații sau mentenanță, eliberați presiunea aerului comprimat.

Aerul sub presiune trebuie eliberat înainte de service. Componentele majore cum ar fi ansamblul piston/ansamblu de acționare, opritorul pistonului și corpul de ghidare fac parte din ansamblul de acționare.

Modificarea deliberată a ansamblului unității poate duce la eliberarea ansamblului de acționare.

Orice reparație sau actualizare, care necesită accesul la camera sub presiune, trebuie efectuată de un comerciant Senco autorizat sau de către un centru de service.

Deconectați unealta de la acumulator atunci când:

- Se află în afara supravegherii sau controlului operatorului.
- Efectuați mentenanță sau reparație
- Efectuați depanare
- Mutați unealta într-o altă locație
- Ajustați adâncimea cuielor

Cu acumulatorul îndepărtat efectuați inspecții zilnice pentru a verifica dacă mandrina sau întrerupătorul dispun de mișcare liberă. Nu utilizați unealta dacă aceste două mecanisme se blochează sau nu se mișcă liber.

Nu țineți degetul pe comutator când nu introduceți cui. Nu transportați niciodată unealta cu degetul pe sau sub comutator. Unealta va introduce cui dacă mecanismul de declanșare este acționat și comutatorul este apăsat.

Introduceți cui doar în piese de prelucrat; niciodată în materiale care sunt greu de penetrat.

Nu introduceți cui peste alte cui deja introduse sau nu bateți cui aproape de marginea piesei de prelucrat; cuiul poate ricoșa și poate vătăma pe cineva din apropiere.

În timpul utilizării unelei, aveți grijă de reculul cauzat după introducerea unui cui. Dacă piedica de contact se reconectează accidental cu suprafața de lucru, datorită reculului se poate introduce un cui nedorit. Așadar așteptați ca reculul să fie complet după introducerea unui cui ca să evitați astfel de situații. Nu apăsați piedica de contact spre suprafața de lucru până nu se dorește introducerea următorului cui.

Revizuiți opțiunile de declanșare.

Nu introduceți cui aproape de marginea piesei de prelucrat. Piesa de prelucrat poate crăpa și cuiul poate zbura sau ricoșa supunând persoanele la risc.

Nu utilizați unealta sau părți din ea (de ex. capacul sau corpul principal) pe post de ciocan. Unealta se poate activa sau se poate deteriora care rezultă într-o condiție nesigură.

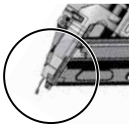

Păstrați mâinile sau alte părți ale corpului departe de zona încercuită pe figura alăturată pentru a evita vătămări posibile pe durata operațiunii.

Model 200000 / 200000 de 200000
© 200000 de 200000



Nu utilizați unealta fără etichetă de Pericol pe ea. Dacă eticheta lipsește, nu se poate citi sau este deteriorată, contactați un reprezentant SENCO pentru a procura o etichetă nouă, fără alte costuri suplimentare.

AVERTISMENT Utilizarea Uneltei



Citiți și înțelegeți etichetele și manualul de utilizare. Nerespectarea avertismentelor poate rezulta în DECES sau VĂTĂMĂRI GRAVE.



Operatorii și celelalte persoane din zona de lucru TREBUIE să poarte ochelari de protecție cu scuturi laterale.



ÎNDEPĂRȚAȚI degetele de la comutator când nu introduceți cui pentru a evita declanșarea accidentală.

Alegerea metodei de declanșare este importantă. Vezi pagina 300 pentru opțiuni de declanșare.

Nu îndreptați unealta spre dvs. sau alte persoane din zona de lucru.



La conectarea bateriei nu îndreptați unealta spre dvs. sau alte persoane.

Nu deteriorați sau îndepărtați comutatorul sau butonul de siguranță.

Uneltele nu se modifică fără acordul scris al producătorului.

Folosiți cleme sau alte elemente de fixare pentru a securiza piesa de prelucrat la o platformă stabilă. Ținând piesa de prelucrat în mână sau lângă corp este instabil și poate duce la pierderea controlului.

Utilizarea Acumulatorului



ÎNCĂRCĂTOR

VB0157	EU
VB0158	AU
VB0159	UK

REGULI SUPLIMENTARE DE SIGURANȚĂ PENTRU ÎNCĂRCĂTOR & CARTUȘ DE BATERIE

PĂSTRĂȚI ACESTE INSTRUCȚIUNI

Acest manual conține instrucțiuni importante de siguranță și utilizare pentru încărcătoarele SENCO.

Înainte de a utiliza încărcătorul SENCO, citiți toate instrucțiunile și avertizările de siguranță care se află pe încărcător și acumulator.



Acumulator	VB0213
Capacitate nominală	2.0Ahr
Chimie	Li-Ion
Numărul celulelor	5
Tensiune	18V

Nu expuneți încărcătorul la apă, ploaie sau zăpadă.

Utilizați-l în interior.

Utilizarea unui accesoriu nerecomandat sau vândut de producătorul încărcătorului poate rezulta în risc de incendiu, electrocutare sau vătămarea persoanelor.

Pentru a reduce riscul deteriorării ștecherului și cablului, deconectați încărcătorul trăgând de ștecher și nu de cablu.

Asigurați-vă de cablu, să nu fie călcat, să nu se împiedice în el, în caz contrar poate fi supus deteriorării sau deformării.

AVERTIZĂRI DE SIGURANȚĂ PENTRU ÎNCĂRCĂTOR ȘI ACUMULATOR

Lungimea cablului (metri)			
7.5	15	30	45
16	16	16	14

Dimensiunea medie a cablului

DIMENSIUNE MINIMĂ RECOMANDATĂ DE PRELUNGITOR PENTRU ÎNCĂRCĂTORI

Prelungitorul a se utiliza doar dacă este absolut necesar. Utilizarea prelungitorului necorespunzător poate rezulta în risc de incendiu sau electrocutare.

Dacă este necesară utilizarea prelungitorului, asigurați-vă că:

- Pinii de pe mufa prelungitorului au același număr, dimensiune și formă ca și cele de pe încărcător;
- Prelungitorul este potrivit și într-o condiție electrică bună; și
- Dimensiunea cablului este cel puțin la fel ca și cea specificată în tabel.

Nu manevrați încărcătorul cu cablu sau ștecher deteriorat. Dacă este deteriorat, înlocuiți-l.

Nu manevrați încărcătorul dacă a fost lovit, a căzut sau a fost deteriorat în alt fel; duceți-l într-un centru de service autorizat SENCO.

Nu dezasamblați încărcătorul sau acumulatorul; duceți-le într-un centru de service autorizat SENCO atunci când este necesară repararea lor. Reasamblarea incorectă poate rezulta în risc de electrocutare sau incendiu.

Pentru a reduce riscul electrocutării, scoateți încărcătorul din priză înainte de mentenanță sau curățare.



Nu încărcați acumulatorul când temperatura este SUB 0°C (32°F) sau PESTE 40°C (104°F).

Nu încercați să utilizați un transformator step-up, un generator sau un invertor.

Nu încărcați acumulatorii care nu sunt reîncărcabili.

Nu acoperiți ventilatoarele încărcătorului.

Nu depozitați unealta sau acumulatorul în locații unde temperatura poate atinge sau depăși 45°C (113°F).

Depozitați acumulatorii încărcăți la 30-50%.

Încărcați acumulatorii o dată la șase luni.

Nu incinerati acumulatorul chiar dacă este foarte deteriorat sau dacă este complet uzat. Acumulatorul poate exploda în foc.

Nu încercați niciodată să conectați două (2) încărcătoare.

AVERTISMENT:

Pentru a reduce riscul de incendiu, de vătămare personală sau deteriorarea produsului datorită unui scurtcircuit, niciodată să nu scufundați unealta, acumulatorul sau încărcătorul în lichide și nu permiteți niciodată pătrunderea vreunui lichid în unealtă.

Lichidele corozive sau conductive, cum ar fi apa de mare, anumite produse chimice industriale și înălbitorul sau produse care conțin înălbitor, etc. pot cauza scurtcircuit.

Această unealtă nu este destinată pentru a fi utilizată de către copii sau persoane infirme cu excepția cazului când sunt supravegheate adecvat, de către o persoană responsabilă care să se asigure că nu se joacă cu unealta.

Această unealtă nu este destinată utilizării de către persoane (inclusiv copii) cu capacități fizice, senzoriale sau mentale reduse sau de către persoane lipsite de experiență și cunoștințe, cu excepția cazurilor în care aceștia sunt supravegheați de către o persoană responsabilă pentru siguranța lor. Copii nu trebuie lăsați niciodată singuri cu această unealtă.

Pentru mai multe informații, instruire în materie de siguranță, materiale și programe, vizitați site-ul www.senco.eu.

RO

Descriere Funcțională (F-15XP)

RO

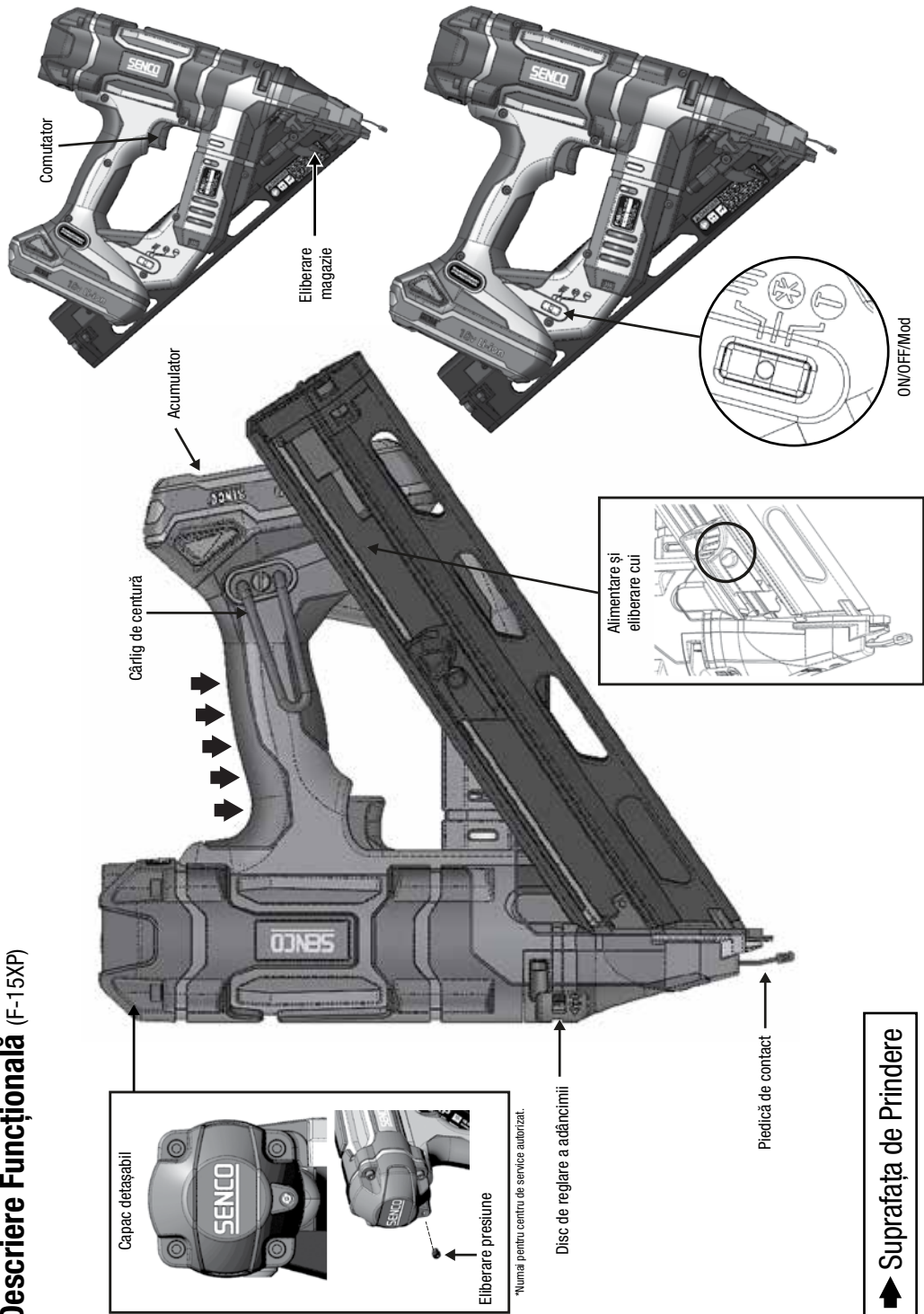

Descriere Funcțională (F-16XP and F-18XP)

RO

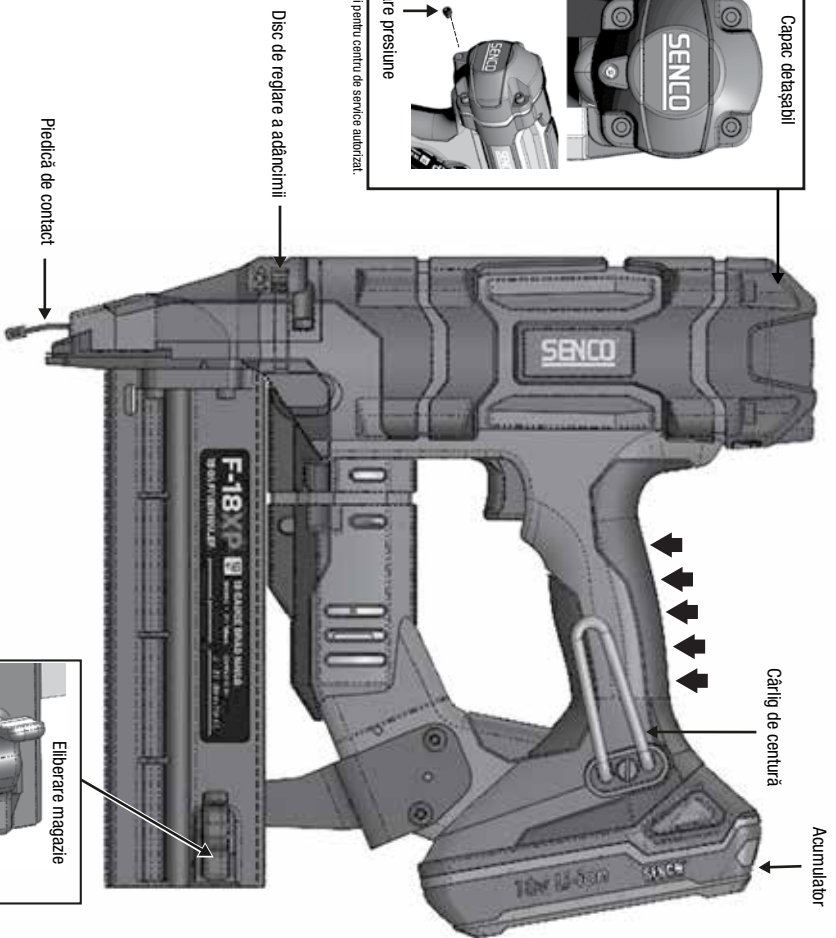
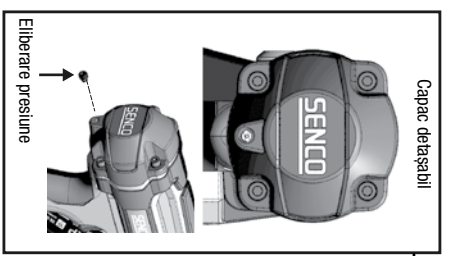

➔ Suprafața de Prindere

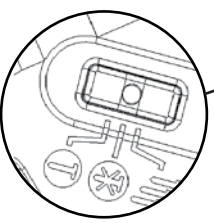
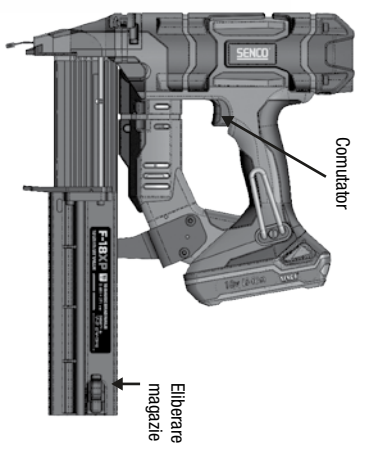
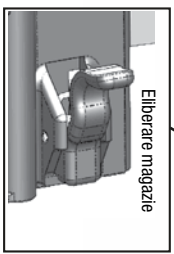

	<p>ÎNCĂRCAREA UNELTEI, F-15XP</p> <p>Introduceți cartușul de cui în magazie.</p> <ul style="list-style-type: none"> • Utilizați doar cui originale SENCO (Vezi specificațiile elementelor de fixare). • Nu încărcați cu piedica de contact (element de siguranță) sau comutator apăsat. Eliberați opritorul mecanismului de alimentare.
----------------------------------------------------------------------------------	------------------------------------------------------------------------------------------------------------------------------------------------------------------------------------------------------------------------------------------------------------------------------------------------------------------------------------------------------------------------

<p>DESCĂRCAREA UNELTEI, F-15XP</p> <p>Apăsați butonul mecanismului de alimentare. Scoateți banda de cui din magazie.</p>	
---------------------------------------------------------------------------------------------------------------------------------	--

	<p>ÎNCĂRCAREA UNELTEI, F-16XP ȘI F-18XP</p> <p>Deschideți magazia cu eliberarea zăvorului de blocare.</p> <p>Introduceți cui original în magazie cu vârful cuielor contra partea de jos a șinelor.</p> <p>Împingeți magazia spre înainte până ce se aude un "click"</p> <p>Pentru a descărca, deschideți zăvorul de blocare.</p>
----------------------------------------------------------------------------------	-----------------------------------------------------------------------------------------------------------------------------------------------------------------------------------------------------------------------------------------------------------------------------------------------------------------------------------------

Funcționarea Uneltei

<p>Înainte de utilizarea uneltei citiți secțiunea "Avertizări de siguranță"</p> <p>Pentru rezultate mai bune, încărcați acumulatorul înainte de prima utilizare. (Vezi "Încărcarea Acumulatorului" pe pagina 303).</p>	
------------------------------------------------------------------------------------------------------------------------------------------------------------------------------------------------------------------------	--

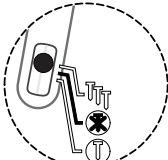
<p>Indicator LED ON</p> 	<p>Unealta trebuie oprită când nu este utilizată. Țineți apăsat comutatorul pentru cel puțin 1 secundă pentru a opri unealta. Unealta pornită se va opri automat după 34 de minute.</p>
------------------------------------------------------------------------------------------------------------------	-----------------------------------------------------------------------------------------------------------------------------------------------------------------------------------------

<p>Toate uneltele Fusion sunt echipate cu mod secvențial. Acesta permite utilizatorului să aleagă dintre următoarele moduri de acționare:</p>	
-----------------------------------------------------------------------------------------------------------------------------------------------	--

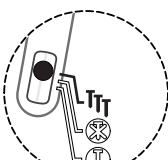
<p>Indicator LED ON-Intermitent</p> 	<p>Acționare de contact</p> <p>Apăsarea comutatorului spre simbolurile T (figura) pentru 0.5 secunde va schimba modul în acționare de contact. Acest lucru este indicat de LED-ul verde intermitent de pe comutatorul de selecție.</p>
-------------------------------------------------------------------------------------------------------------------------------	------------------------------------------------------------------------------------------------------------------------------------------------------------------------------------------------------------------------------------------------------

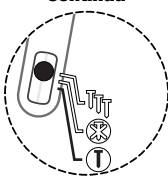
<p>Indicator LED ON Continuu</p> 	<p>Acționare secvențială</p> <p>Apăsarea comutatorului spre simbolul T (figura) pentru 0.5 secunde va schimba modul în acționare secvențială. Acest lucru este indicat de LED-ul verde continuu de pe comutatorul de selecție.</p>
---------------------------------------------------------------------------------------------------------------------------	--------------------------------------------------------------------------------------------------------------------------------------------------------------------------------------------------------------------------------------------------

<p>În modul "acționare de contact" cuiile se pot introduce în două moduri diferite:</p>	
-----------------------------------------------------------------------------------------	--

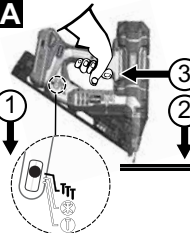
<p>A</p> 	<p>Primul mod:</p> <ol style="list-style-type: none"> 1. Apăsați partea T a comutatorului pentru 0.5 secunde. Acest lucru este indicat de LED-ul verde intermitent de pe comutator. 2. Apăsați piedica de contact (element de siguranță) înspre piesa de prelucrat. 3. Apăsați comutatorul și cuiul se introduce.
---------------------------------------------------------------------------------------------------	------------------------------------------------------------------------------------------------------------------------------------------------------------------------------------------------------------------------------------------------------------------------------------------------------------------------------------------------------------------

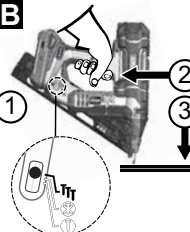
<p>B</p> 	<p>Al doilea mod:</p> <ol style="list-style-type: none"> 1. Apăsați partea T a comutatorului pentru 0.5 secunde. Acest lucru este indicat de LED-ul verde intermitent de pe comutator. 2. Apăsați comutatorul. 3. Eliberați piedica de contact contra piesa de prelucrat și introduceți un cui. <p>Acest mod este preferat atunci când doriți producție mare, introducerea rapidă a elementelor de fixare.</p>
---------------------------------------------------------------------------------------------------	---------------------------------------------------------------------------------------------------------------------------------------------------------------------------------------------------------------------------------------------------------------------------------------------------------------------------------------------------------------------------------------------------------------------------------------------------------------

<p>În modul "acționare secvențială" cuiile se introduc într-un singur mod:</p>	
--------------------------------------------------------------------------------	--

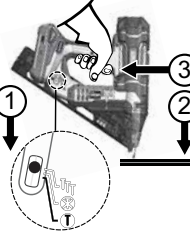
	<ol style="list-style-type: none"> 1. Apăsați partea T a comutatorului pentru 0.5 secunde. Acest lucru este indicat de LED-ul verde continuu de pe comutator. 2. Poziționați piedica de contact (element de siguranță) spre piesa de prelucrat și eliberați elementul de siguranță. 3. Apăsați comutatorul și introduceți un singur cui. <p>Acest mod este util când e nevoie să introduceți precis un element de fixare.</p>
-------------------------------------------------------------------------------------	-----------------------------------------------------------------------------------------------------------------------------------------------------------------------------------------------------------------------------------------------------------------------------------------------------------------------------------------------------------------------------------------------------------------------------------------------------------------------

	<p>Pistolul de bătut cui Fusion poate detecta un blocaj. Indicatorul de avertizare va lumina intermitent.</p>
-------------------------------------------------------------------------------------	---------------------------------------------------------------------------------------------------------------

RO



Această unealtă este echipată cu lumină pe comutatorul ON/OFF/Mod. Vezi pagina 300 pentru instrucțiuni mai detaliate.

Notă:

Când unealta se află în mod de acționare secvențială, cuiul nu se poate introduce prin acționarea comutatorului înainte de a activa elementul piedica de contact.

Dacă piedica de contact este activată pentru mai mult de 10 secunde, aceasta trebuie eliberată pentru a reîncepte activitatea.

Când unealta este în mod de acționare de contact, dacă utilizatorul ține apăsat comutatorul mai mult de 3 secunde, lumina se va stinge și comutatorul trebuie eliberat pentru a reîncepte activitatea.

Nu selectați modul de acționare de contact când lucrați pe sechele, scări sau platforme unde trebuie să vă re poziționați. Selectați modul secvențial pentru a reduce vătămarea potențială pentru dvs. și ceilalți.

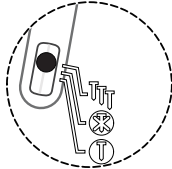

Această unealtă este echipată cu lumină multifuncțională pe comutatorul de selecție a modurilor. Lumina de sensor va indica dacă controalele electronice sunt sub tensiune, care mod de funcționare a fost selectat, dacă a fost detectat un blocaj și dacă acumulatorul necesită încărcare completă.

Lumină verde continuă sau intermitentă

Indică că unealta este gata de utilizare.

Dacă lumina nu se stinge, verificați comutatorul sau piedica de contact, dacă se mișcă liber și nu se află în poziția activată.

Lumină roșie continuă

Indică că unealta a detectat o eroare.

Acumulator descărcat. Când acumulatorul detectează voltaj scăzut, va opri unealta. Încărcați acumulatorul sau înlocuiți-l cu unul încărcat. Dacă unealta a detectat această condiție din prima în general se datorează unei utilizări extreme susținute. Înlocuiți cu un acumulator complet încărcat.

Unealta a detectat o problemă de sincronizare. Aceasta poate fi cauzată de o presiune de încărcare scăzută, de o activitate care necesită energie de acționare peste capacitatea unelei, de pierderea conexiunii acumulatorului sau de componente rupte. Reintroduceți acumulatorul sau înlocuiți-l cu unul proaspăt încărcat. Dacă acest lucru nu remediază problema, consultați secțiunea de depanare sau contactați un centru de service autorizat.

Lumină roșie intermitentă

Indică un blocaj.

Unealta a detectat un blocaj care se datorează în general unui cui deformat în mecanismul de împingere.

Îndepărtați acumulatorul, reintroduceți-l și porniți unealta.

Dacă unealta nu revine la funcționarea normală, treceți la următorul pas.

ÎNDEPĂRTAȚI ACUMULATORUL

Descărcați toate cuiile din magazie. Verificați ca toate cuiile slabe să fie eliminate de pe bandă.

Îndepărtați magazia (F-15XP) sau accesați cuiul blocat prin magazia deschisă (F-16XP, F-18XP).

Îndepărtați cu grijă cuiul blocat.

Reasamblați magazia.

Conectați acumulatorul la unealtă.

Încărcați magazia cu cui.

Reluați funcționarea normală.



Dacă cuiul blocat nu se poate îndepărta, adresați-vă unui centru de service autorizat unde se îndepărtează cuiul. Nu uitați că unelele Fusion conțin aer sub presiune chiar și atunci când acumulatorul este îndepărțat.

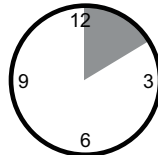

Această unealtă este echipată cu o funcție electronică de "Repaus". Unealta va fi dezactivată temporar în următoarele condiții:

1. Piedica de contact este apăsată spre piesa de prelucrat, dar comutatorul nu este apăsat în aprox. 10 secunde.
2. Comutatorul este apăsat, dar piedica de contact nu este apăsată în aprox. 3 secunde. (doar în mod acționare de contact.)
 - Pur și simplu eliberați comutatorul și piedica de contact pentru a reveni la acționare normală.

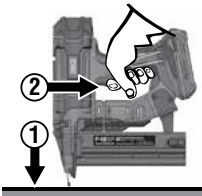

Unealta este prevăzută cu funcția de blocare a cuielor. Unealta nu va introduce ultimele 3-6 cuiie în cazul modelului F-15XP. Modelele F-16XP și F-18XP sunt proiectate pentru a se opri după introducerea ultimului cui. Această funcție previne uzura inutilă. Când unealta se oprește, încărcați o nouă bandă de cuiie și continuați. Nu este necesară eliminarea cuielor rămase în magazie.

RO

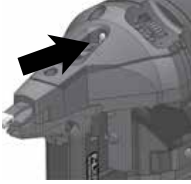

Unealta este prevăzută cu lumină care are funcție dublă. Lumina indică energizarea controalelor electronice în timp ce asigură iluminarea piedicii de contact atunci când condițiile de luminozitate sunt scăzute. Lumina va pălpâi de trei ori atunci când comutatorul de selectare a modurilor se află ori în acționare de contact ori în acționare secvențială. Acest lucru permite utilizatorului să știe că unealta este gata pentru introducerea elementelor de fixare. Lumina va rămâne aprinsă pentru zece secunde atunci când comutatorul este apăsat sau când piedica de contact este apăsată.

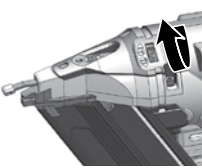

Unealta este echipată cu reglarea adâncimii. Rotind discul spre dreapta cuiul va fi introdus la o adâncime mai mare, rotind discul spre stânga, adâncimea cuielor va fi mai scăzută. Pentru a testa adâncimea, introduceți un cui într-o bucată de lemn.

Rotirea discului în direcția afișată în imagine va rezulta în introducerea cuiului în lemn la o adâncime mai mare.

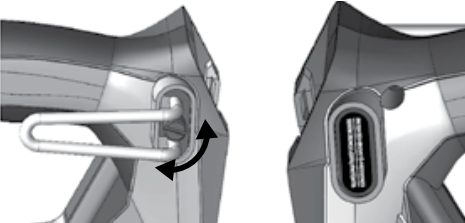

RO Unealta este echipată cu un cârlig ajustabil în 6 poziții pentru utilizatori dreptaci sau stângaci. Cârligul va ține în siguranță unealta pe câprior sau grinzi.

Rotiți butonul moletat pentru a regla deschiderea sau pentru a schimba de la stânga la dreapta. Mutați capacul negru din plastic pentru a schimba poziția și pentru a finaliza asamblarea.



Oricând este posibil țineți unealta într-un unghi drept față de suprafața de lucru.

Indicator LED ON

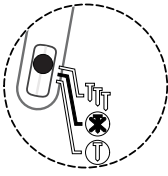

Întotdeauna opriți unealta înainte de depozitare. Ca o funcție suplimentară, unealta se va opri la 34 de minute după ultima activare.

Dacă se blochează un cui, lumina roșie de pe butonul de selectare, va pălpâi. După îndepărtarea bateriei și resetare, unealta va încerca revenirea.

Dacă blocajul este mai grav, lama de împingere se va bloca și lumina roșie nu se va stinge. Contactați un centru de service autorizat.

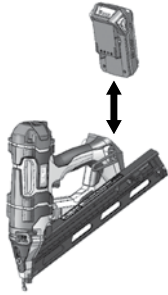

Un blocaj minor poate interveni:

Opriți unealta prin apăsarea comutatorului înspre simbolul de moduri pentru aproximativ 1 secundă, **după care îndepărtați acumulatorul.**

Introduceți acumulatorul și porniți unealta prin acționarea comutatorului de selecție a modurilor. Unealta va încerca revenirea.

Un blocaj mai grav poate interveni:

Opriți unealta prin apăsarea comutatorului înspre simbolul de moduri pentru aproximativ 1 secundă, după care îndepărtați acumulatorul.

Eliminați elementele de fixare din magazie.

Purtați ochelari de protecție când eliminați magazia.



Nu îndreptați vârful uneltei spre dvs. sau ceilalți.

Urmați instrucțiunile de descărcare pentru a elimina culele din magazie. Eliminați magazia (F-15XP) sau păstrați magazia deschisă (F-16XP și F-18XP).

⚠️ Nu uitați! Unealta Fusion este încărcată cu aer sub presiune într-o cameră sigilată din fabrică.

Nu forțați mecanismul de împingere și nu folosiți ciocan cât timp mecanismul este vizibil.



Îndepărtați culele cu clește sau șurubelniță.

Nu manipulați ansamblul unității.

Re-atașați magazia sau închideți-o. Inserați magazia și porniți unealta prin acționarea butonului de selecție a modurilor. Unealta va încerca revenirea.

Dacă unealta indică blocajul cuielor, returnați unealta la un centru de service autorizat.

ÎNCĂRCAREA ACUMULATORULUI

Plasați acumulatorul în încărcător.

Apăsați în jos acumulatorul.

Când acumulatorul este conectat, se va aprinde o lumină roșie.

Când acumulatorul s-a încărcat la 80%, lumina roșie va rămâne aprinsă și lumina verde va fi intermitentă.

Când acumulatorul este complet încărcat, lumina roșie se va stinge și lumina verde se va aprinde.



Lumina roșie și verde intermitentă indică un acumulator defect.

Returnați acumulatorul la cel mai apropiat centru de service autorizat Senco pentru verificare sau înlocuire.

Lumina roșie continuă indică că acumulatorul se încarcă.



După utilizare normală este nevoie de 45 de minute ca acumulatorul să se încarce complet.

Timpul maxim de încărcare de o oră este necesar pentru a încărca un acumulator complet descărcat.

Încărcarea de întreținere este indicată atunci când lumina roșie se stinge și lumina verde este intermitentă.

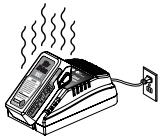

Acumulatorul va deveni ușor cald în timpul încărcării. Acest lucru este normal și nu indică o problemă.

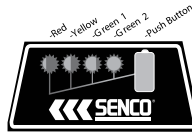

Acumulatorul va dispune de 4 LED-uri colorate. Aceste lumini indică starea încărcării și posibile probleme cu încărcătorul.

Starea încărcării:

Apăsați butonul verde de pe acumulator pentru a verifica starea încărcării:

Roșu intermitent = 0-15% încărcare

Roșu aprins = 16-25% încărcare

Roșu și portocaliu aprins = 26-50% încărcare

Roșu, portocaliu și verde aprins = 51-75% încărcare

Toate aprinse = 76-100% încărcare





Sfaturi pentru a menține durata maximă de viață a acumulatorului:

Încărcați acumulatorul înainte de a se descărca complet. Tot timpul opriți unealta și încărcați acumulatorul când observați putere scăzută.



Niciodată să nu încărcați un acumulator încărcat. Supraîncărcarea scurtează durata de viață a acumulatorului.



Încărcați acumulatorul o dată la 4-6 luni.

Informații de Pe Eticheta Încărcătorului

MOD	PICTOGRAMĂ ETICHETĂ ÎNCĂRCĂTOR	ACUMULATOR INTRODUS?	LUMINĂ ROȘIE/ LUMINĂ VERDE
Standby	----	Nu	OFF / OFF
Evaluare	Evaluare / FIERBINTE	Da	INTERMITENT / OFF
Încărcare		Da	ON / OFF
80% Încărcat		Da	ON / INTERMITENT
Complet încărcat		Da	OFF / ON
Mentenanță	----	Da	OFF / INTERMITENT
Defect		Da	INTERMITENT / INTERMITENT

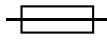
SIMBOLURILE ÎNCĂRCĂTORULUI

SIMBOL	INDICATOR
	Clasa II dublu izolat
	AVERTIZARE: Tensiune înaltă
	Siguranță de întârziere

SIMBOL	INDICATOR
	Nu expuneți încărcătorul la apă, ploii sau zăpadă. Folosiți-l în interior. Această unealtă este destinată doar utilizării în spații interioare. Nu expuneți niciodată la ploii.
	Nu incinerati și nu aruncați în foc acumulatorii. Acest lucru poate cauza explozii.
	Nu scufundați acumulatorul în apă. Nu expuneți acumulatorul la ploii.

ELIMINAREA ACUMULATORULUI

- Pentru a păstra resursele naturale, vă rugăm să reciclați sau să eliminați acumulatorii în mod corespunzător. Acest produs conține Li-Ion. Reglementările locale sau federale pot interzice aruncarea acumulatorilor Li-Ion în coșul de gunoi menajer.
- Consultați autoritatea locală sau distribuitorul pentru sfaturi de reciclare și puncte de colectare.
- Nu aruncați deșeurile electrice împreună cu deșeurile menajere! În conformitate cu Directiva Europeană 2002/96/CE privind deșeurile de echipamente electrice și electronice și implementarea acesteia în conformitate cu legislația națională, uneltele electrice care au ajuns la durata de viață maximă, trebuie colectate separat și returnate la o instituție de reciclare.

TRANSPORTUL ACUMULATORULUI

- Verificați că bornele sunt protejate și sigilate pentru a preveni scurtcircuitarea.
- Verificați dacă acumulatorul este securizat pentru a preveni mișcarea în ambalaj.
- NU transportați acumulatori care sunt crăpați sau au scurgeri.

RO



Mentenanță

Înainte de utilizarea unelei citiți secțiunea "Avertismente de siguranță".

1. Cu acumulatorul îndepărtat efectuați inspecții zilnice pentru a verifica dacă mandrina sau întrerupătorul dispun de mișcare liberă. Nu utilizați unealta dacă aceste două mecanisme se blochează sau nu se mișcă liber.
2. Unealta nu necesită lubrifiere. NU LUBRIFIATI.
3. Curățați zilnic unealta și verificați-o pentru uzură, mai ales burghiul și mandrina. Înlocuiți-le dacă este necesar.

⚠️ AVERTISMENT

Reparațiile, altele decât cele descrise aici, ar trebui efectuate de către personal calificat.

Accesorii

SENCO oferă o linie completă de accesorii pentru uneltele SENCO, incluzând:

- Acumulatori
- Cârlige de centură
- Încărcători
- Ochelari de protecție
- Huse

Pentru mai multe informații sau un catalog ilustrat cu accesorii SENCO, întrebați reprezentantul dvs.

Specificații Elemente de Fixare

F-15XP

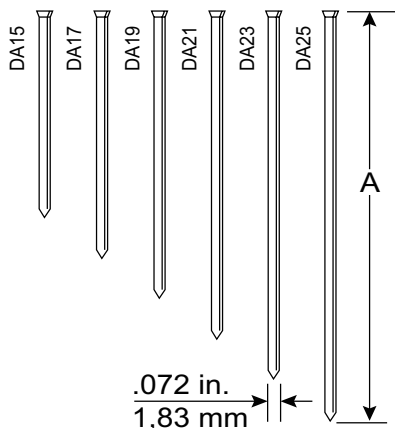

Cod	A	
	inch	mm
DA15	1 1/4	32
DA17	1 1/2	38
DA19	1 3/4	44
DA21	2	50
DA23	2 1/4	57
DA25	2 1/2	64

F-16XP

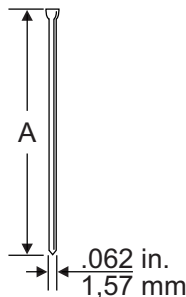

Cod	A	
	inch	mm
M001000	3/4	19
M001001	1	25
M001002	1 1/4	32
M001003	1 1/2	38
M001004	1 3/4	44
M001005	2	50
M001007	2 1/2	65

F-18XP

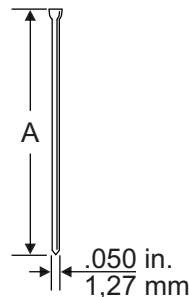

Cod	A	
	inch	mm
AX10	5/8	16
AX11	3/4	19
AX13	1	25
AX15	1 1/4	32
AX16	1 3/8	35
AX17	1 1/2	38
AX18	1 5/8	41
AX19	1 3/4	45
AX21	2	50
AX22	2 1/8	55

RO

Specificații Tehnice

	F-15XP	F-16XP	F-18XP
Tensiune	18 volți Li-ion	18 volți Li-ion	18 volți Li-ion
Greutate cu acumulator	6.8 lbs. (3.1 kg)	6.7 lbs. (3.1 kg)	6.6 lbs. (3.0 kg)
Înălțime	12.5" (31.8 cm)	12.4" (31.5 cm)	12.5" (31.6 cm)
Lungime	12.6" (32.0 cm)	11.6" (29.4 cm)	10.2" (25.6 cm)
Lățime	135 mm	85 mm	85 mm
Timp de încărcare	45 de minute	45 de minute	45 de minute
Viteză recomandată	500/oră	500/oră	500/oră
Capacitate elemente de fixare	Cuie GA 110 15	Cuie GA 110 15	Cuie GA 110 18
Elemente de fixare	.75" - 2.50" Lungime	1.25" - 2.50" Lungime	.62" - 2.12" Lungime
Indicator luminos	Starea acumulatorului, temperatura unelei, mentenanță, blocaj cuie		
Unghi de colonație	34°	0°	0°

Informații de Zgomot/Vibrații

Măsurat conform EN60745-1: 2009 + A11: 2020 și EN60745-2-16: 2010

	F-15XP	F-16XP	F-18XP
Nivel putere sonoră (nedeterminat K=3dBa) Lw	93.80 dB(A)	92.69 dB(A)	92.78 dB(A)
Nivel presiune sonoră (nedeterminat K=3dBa) Lp	82.80 dB(A)	81.69 dB(A)	81.78 dB(A)
Valoarea emisiilor de vibrații (emisie ah)	3.16 m/s ²	3.37 m/s ²	3.55 m/s ²
Valoarea totală a emisiilor de vibrații (nedeterminat K)	1.5 m/s ²	1.5 m/s ²	1.5 m/s ²

Notă: Nivelul vibrațiilor menționat în această fișă de informații a fost măsurat conform cu un test standardizat și poate fi folosit pentru compararea unelelor.

Valoarea vibrațiilor declarate poate fi utilizată pentru o evaluare prealabilă a expunerii.

Avertizare: Nivelul vibrațiilor în timpul utilizării poate diferi față de valorile declarate, care depinde de modul în care unealta este folosită. Identificați măsuri de siguranță pentru protecția operatorului care se bazează pe estimarea nivelului de expunere la vibrații în condițiile actuale de utilizare (luând în considerare ciclul de operare și perioada când unealta este oprită sau este în mod standby până la următoarea activare).

Depanare

RO

Problemă/Simptom	Cauză Probabilă	Remediere
Apăsarea comutatorului de selectare a modurilor nu rezultă în aprinderea luminii verzi.	Verificați acumulatorul.	Îndepărtați și reconectați.
	PCB nu este energizat.	Verificați dacă comutatorul și contactul se mișcă liber sau nu. Apăsăți butonul de selectare a modului.
	Componente electronice deteriorate.	Returnați la un centru de service autorizat.
Se aprinde lumina roșie.	Acumulator descărcat.	Reîncărcați sau schimbați acumulatorul.
		Verificați conexiunea acumulatorului.

TROUBLESHOOTING

Problemă/Simptom	Cauză Probabilă	Remediere
Lumină roșie intermitentă.	Cui blocat.	Îndepărtați acumulatorul și reporniți unealta.
		Unealta va încerca revenirea.
		Îndepărtați din nou acumulatorul.
		Verificați dacă cuiul blochează următorul element de fixare.
		Verificați magazia pentru cui îndoit.
	Îndepărtați magazia și verificați corpul de ghidare.	
	Unealta nu funcționează.	Returnați la un centru de service autorizat.
Notă: dacă cuiul este blocat și mecanismul inițiază o revenire automată, se pot auzi clicuri de re poziționare. Acest zgomot este normal.		
Unealta nu pornește sau este lentă.	Acumulator descărcat sau defect.	Înlocuiți sau încărcăți acumulatorul.
	Pedica de contact blocată.	Îndepărtați acumulatorul, verificați mișcarea liberă a pedicii de contact.
	Piston de ghidare deteriorat.	Returnați unealta la un centru de service autorizat Senco.
	Pedica de contact sau comutator defect.	Returnați unealta la un centru de service autorizat Senco.
Unealta nu introduce cuietele la adâncimea dorită.	Reglaj necorespunzător al adâncimii.	Pentru reglaje corespunzătoare consultați manualul de utilizare.
	Unealta nu este apăsată ferm spre piesa de prelucrat.	Țineți unealta ferm când introduceți cui.
	Utilizare prea riguroasă.	Pentru reglaje corespunzătoare consultați manualul de utilizare.
	Pierdere de presiune.	Returnați unealta la un centru de service autorizat Senco.
Unealta funcționează dar nu se introduce nici un cui.	Acumulator descărcat sau defect.	Reîncărcați sau schimbați acumulatorul.
	Blocaj cui în corpul de ghidare.	Pentru eliminarea calajelor consultați manualul de utilizare.
	Mecanismul necesită reparații.	Returnați unealta la un centru de service autorizat Senco.
	Unealta este supraîncălzită.	Lăsați unealta să se răcească și înlocuiți cu o baterie nouă.
	Vârful uneltei nu se află peste cui.	Reîncărcați acumulatorul și permiteți uneltei să revină automat.
Performanță redusă / calaj.	Reziduuri în mecanism.	Curățați unealta și magazia sau verificați arcul de alimentare.
	Vârful uneltei nu se află peste cui.	
Mecanism de ghidare rupt sau uzat.		Returnați unealta la un centru de service autorizat Senco.
Unealta nu revine complet.	Acumulator slab.	Reîncărcați acumulatorul și permiteți uneltei să revină automat.

Asigurați durata de viață a uneltei Finish fără fir

Bine ați venit în familia produselor SENCO. SENCO aduce 50 de ani de angajament față de consumatori și față de sistemele electronice de fixare. Suntem dedicați să vă asigurăm că uneltele dvs. funcționează la performanțe maxime și înțelegem importanța asigurării duratei de viață. Mai jos găsiți sfaturi operaționale și de service:

- În fiecare zi începeți activitatea cu acumulatori noi.
- Setări adâncimea introducerii cuielor SENCO, ca unealta să le introducă la adâncimea dorită.
- Pentru a maximiza durata de viață a acumulatorului, urmați recomandările de depozitare și de încărcare descrise în acest manual.
- Păstrați pistolul de bătut cuie pe cât posibil de curat și fără reziduuri.
- Întrețineți periodic unealta SENCO pentru a asigura că unealta dvs. este productivă și vă ajută să câștigați bani. Vedeti mai jos ghidul de service pentru intervale de service recomandate.

Dacă pistolul dvs. de bătut cuie necesită service autorizat SENCO distribuitorii noștri sunt disponibili pentru dvs. Pentru locația cea mai apropiată vizitați site-ul oficial SENCO (www.senco.eu)

Service-ul recomandat include:



- Verificarea sistemului electric
- Verificarea sistemului de alimentare
- Verificarea mecanismului de ghidare
- Lubrifierea pistonului și a mecanismului de ghidare

Obsah









Symbols	310
Všeobecný Popis	311
Všeobecné Bezpečnostné Pokyny pre Elektrické Nástroje	311
Bezpečnosť Pracovného Priestoru	311
Elektrická Bezpečnosť	311
Bezpečnosť Osôb	311
Použitie A Starostlivosť O Elektrické Nástroje	311
Používanie A Starostlivosť O Batériu	312
Servis	312
Varovania Týkajúce sa Bezpečnosti Klincovača	312
Ďalšie Bezpečnostné Varovania	313
Použitie Nástroja	314
Použitie Batérie	314
Funkčná Prevádzka (F-15XP)	316
Funkčná Prevádzka (F-16XP and F-18XP)	317
Obsluha Nástroja	318
Referenčný Štítok Nabíjačky Batérie	322
Symbols Nabíjačky	322
Likvidácia batérie	322
Prenášanie batérie	322
Údržba	323
Doplňky	323
Špecifikácie Spojovacích Prvkov	323
Technické Špecifikácie	324
Informácie o Hluku/Vibráciách	324
Riešenie Problémov	324

SYMBOLY

Nasledujúce signálne slová a významy slúžia na vysvetlenie úrovni rizika spojeného s týmto produktom.

SYMBOL	SIGNÁL	POZNÁMKA:
	VÝZNAM	Označuje nebezpečnú situáciu, ktorá, ak sa jej nezabráni, bude mať za následok smrť alebo vážne zranenie.
	NEBEZPEČENSTVO	Označuje nebezpečnú situáciu, ktorá, ak sa jej nezabráni, môže mať za následok smrť alebo vážne zranenie.
	UPOZORNENIE:	Označuje nebezpečnú situáciu, ktorá, ak sa jej nezabráni, môže mať za následok ľahké alebo stredne ťažké zranenie.
	VAROVANIE:	(Bez bezpečnostného výstražného symbolu) označuje informácie, ktoré sa považujú za dôležité, ale nesúvisia s možným zranením (napr. správy o škodách na majetku).

Na tomto výrobku môžu byť použité niektoré z nasledujúcich symbolov. Prosím, preštudujte si ich a naučte sa ich význam. Správna interpretácia týchto symbolov vám umožní prevádzkovať produkt lepším a bezpečnejším spôsobom.

SYMBOL	NÁZOV	OZNAČENIE/VYSVETLENIE
	Bezpečnostné upozornenie	Označuje potenciálne nebezpečenstvo úrazu.
	Prečítajte si návod	Aby sa znížilo riziko poranenia, užívateľ si musí pred použitím tohto produktu prečítať návod na obsluhu a porozumieť mu.
	Ochrana očí	Vždy noste ochranu očí s bočnými štítkami označenú v súlade s normou EN 166.
		Keď zdvíhate náradie, presúvate sa na pracovnej ploche, kráčate alebo meníte polohu tela, uistite sa, že nemáte prst položený na spúšti. Pri náradiach so selektívnym spúšťaním vždy pred použitím nástroj skontrolujte, aby ste sa uistili, že je vybraný správny režim. Tento nástroj má buď selektívne ovládanie pre kontaktné spúšťanie alebo kontinuálne kontaktné spúšťanie pomocou prepínačov režimu aktivácie alebo je kontaktným spúšťačom alebo kontinuálnym kontaktným spúšťacím nástrojom a bol označený symbolom vyššie. Ak používate tento nástroj v režime selektívneho ovládania, vždy sa uistite, že je v správnom nastavení ovládania. Buďte opatrní keď sa presúvate z jedného pracovného miesta na druhé.
	Neolejujte	Rutinné mazanie nie je potrebné.
	Výstraha pred vlhkosťou	Nevystavujte dažďu ani nepoužívajte na vlhkých miestach.
	Recyklujte	Tento výrobok používa lítium-iónové batérie. Miestne, štátne alebo federálne zákony môžu zakazovať likvidáciu batérií v bežnom odpade. Informácie o dostupných možnostiach recyklácie alebo zneškodnenia získate od miestneho úradu pre odpad.
V	Volty	Napätie
	Priamy prúd	Typ alebo charakteristika prúdu



Všeobecný Popis

Elektrický ručný nástroj poháňací spojovacie prostriedky pozostávajúci z pneumatickej pohonnej jednotky, vodiaceho telesa a zásobníka, v ktorom sa energia lineárnym pohybom aplikuje na zaťaženy upevňovací prostriedok na účely zatlačenia upevňovacieho prostriedku do definovaných materiálov.

Všeobecné Bezpečnostné Pokyny pre Elektrické Nástroje

⚠ UPOZORNENIE

Prečítajte si všetky bezpečnostné varovania, pokyny, ilustrácie a špecifikácie poskytnuté k tomuto elektrickému nástroju. Nedodržanie všetkých nižšie uvedených pokynov môže mať za následok zásah elektrickým prúdom, požiar a/alebo vážne zranenie.

Uložte si všetky varovania a pokyny pre budúce použitie. Pojem „elektrické nástroje“ vo varovaniach sa týka vášho elektrického nástroja napájaného zo siete (s káblom) alebo z batérie (bez kábla).

BEZPEČNOSŤ PRACOVNÉHO PRIESTORU

1. **Udržujte pracovný priestor čistý a dobre osvetlený.** Neporiadok alebo tma v miestnosti môže viesť k nehodám.
2. **Nepoužívajte elektrické nástroje vo výbušnom prostredí, napríklad v prostredí s horľavými kvapalinami, plynmi alebo prachom.** Elektrické nástroje vytvárajú iskry, ktoré môžu zapáliť prach alebo výpar.
3. **Pri práci s elektrickými nástrojmi zabezpečte, aby sa v okolí nepohybovali deti ani ostatné osoby.** Vaše rozptýlenie môže spôsobiť, že stratíte kontrolu.

ELEKTRICKÁ BEZPEČNOSŤ

4. **Zástrčky elektrického nástroja musia zodpovedať zásuvke.** Nikdy nijako neupravujte zástrčku. S uzemneným elektrickým nástrojom nepoužívajte žiadne adaptéry. Neupravené zástrčky a zodpovedajúce zásuvky znižujú riziko úrazu elektrickým prúdom.
5. **Zabráňte kontaktu tela s uzemnenými povrchmi, ako sú rúry, radiátory, sporáky a chladničky.** Ak je vaše telo uzemnené, existuje zvýšené riziko úrazu elektrickým prúdom.
6. **Nevystavujte elektrické nástroje dažďu alebo vlhkému prostrediu.** Voda vnikajúca do elektrického nástroja zvyšuje riziko úrazu elektrickým prúdom.
7. **Nepoškodzujte kábel.** Nikdy nepoužívajte elektrický kábel na prenášanie, ťahanie alebo odpájanie elektrického nástroja. Chráňte kábel pred teplom, olejom, ostrými hranami alebo pohyblivými časťami. Poškodené alebo zamotané káble zvyšujú riziko úrazu elektrickým prúdom.
8. **Ak pracujete s elektrickým nástrojom vonku, používajte predlžovací kábel vhodný na vonkajšie použitie.** Použitie kábla vhodného na vonkajšie použitie znižuje riziko úrazu elektrickým prúdom.
9. **Ak je použitie elektrického nástroja vo vlhkom prostredí nevyhnutné, použite prúdový chránič (RCD).** Použitie prúdového chrániča znižuje riziko úrazu elektrickým prúdom.

BEZPEČNOSŤ OSÔB

10. **Buďte v strehu, sledujte, čo robíte, a pri práci s elektrickými nástrojmi používajte zdravý rozum.** Nepoužívajte elektrické nástroje, ak ste unavený alebo pod vplyvom omamných látok, alkoholu alebo liekov. Chvilka nepozornosti pri práci s elektrickými nástrojmi môže mať za následok vážne zranenie.
11. **Používajte osobné ochranné prostriedky. Vždy noste ochranné okuliare.** Ochranné prostriedky ako protiprachová maska, protišmyková bezpečnostná obuv, prilba alebo ochrana sluchu používané za vhodných podmienok znižujú riziko zranenia osôb.
12. **Zabráňte neúmyselnému spusteniu. Pred pripojením k zdroju napájania a/alebo akumulátorom, zdvihnutím alebo prenášaním nástroja sa uistite, že je zariadenie vypnuté.** Pri prenášaní elektrického nástroja s prstom na spínači alebo pri zapájaní elektrického nástroja do siete, ktoré je zapnuté, môže dôjsť k nehode.
13. **Odstráňte nastavovacie nástroje alebo montážne kľúče pred zapnutím elektrického nástroja.** Nástroj alebo kľúč nachádzajúci sa v rotujúcej časti elektrického nástroja môže mať za následok zranenie.
14. **Vyvarujte sa abnormálnemu držaniu tela. Za každých okolností držte správny postoj a rovnováhu.** Budete tak mať lepšiu kontrolu nad elektrickými nástrojmi v neočakávaných situáciách.
15. **Noste vhodné oblečenie. Nenoste voľné oblečenie alebo šperky.** Chráňte vlasy, odev a rukavice pred pohyblivými časťami. Voľné oblečenie, šperky alebo dlhé vlasy sa môžu zachytiť v pohyblivých častiach.
16. **Ak sú k dispozícii zariadenia na pripojenie na odsávanie a zachytávanie prachu, skontrolujte, či sú pripojené a správne používané.** Použitie zachytávania prachu môže znížiť riziká spojené s prachom.
17. **Nespoliehajte sa na falošný pocit bezpečia a neobchádzajte bezpečnostné pokyny pre elektrické nástroje aj keď nástroje používate často a ste oboznámený s jeho obsluhou.** Následkom neopatrných manipulácií môže počas chvíle dôjsť k vážnym zraneniam.

POUŽITIE A STAROSTLIVOSŤ O ELEKTRICKÉ NÁSTROJE

18. **Na elektrické nástroje netlačte násilím. Používajte správne elektrické nástroje, ktoré vyhovuje vašim požiadavkám.** Správne elektrické nástroje urobí prácu lepšie a bezpečnejšie pri miere, na akú bolo určené.
19. **Elektrické nástroje nepoužívajte, pokiaľ je spínač pokazený.** Každé elektrické nástroje, ktoré sa nedá ovládať vypínačom, je nebezpečné a musí byť opravené.
20. **Vytiahnite zástrčku zo zásuvky a/alebo odstráňte akumulátor pred nastavovaním, výmenou príslušenstva alebo uskladnením nástroja.** Takéto preventívne bezpečnostné opatrenia znižujú riziko náhodného spustenia elektrického nástroja.
21. **Nepoužívané elektrické nástroje skladujte mimo dosahu detí a nedovoľte, aby elektrické nástroje obsluhovali osoby, ktoré s nimi nie sú oboznámené alebo nečítali tieto pokyny.** Elektrické nástroje je v rukách neškolených osôb nebezpečné.

VŠEOBECNÉ BEZPEČNOSTNÉ POKYNY PRE ELEKTRICKÉ NÁRADIE

22. **Starajte sa o elektrické náradie a doplnky.** Skontrolujte vychýlenie alebo uviaznutie pohyblivých častí, zlomenie častí a akékoľvek ďalšie podmienky, ktoré môžu mať vplyv na činnosť elektrického náradia. Ak je náradie poškodené, nechajte ho pred použitím opraviť. Mnoho nehôd je zapríčinených nedostatočne udržiavaným elektrickým náradím.
23. **Rezné nástroje udržiavajte ostré a čisté.** Správne udržiavané rezné nástroje s ostrými reznými hranami sú menej náchylné na uviaznutie a ľahšie sa ovládajú.
24. **Používajte elektrické náradie, príslušenstvo a nástavce atď. v súlade s týmito pokynmi, berúc do úvahy pracovné podmienky a vykonávanú prácu.** Používanie elektrického náradia na iné účely, na aké je určené, môže viesť k nebezpečnej situácii.
25. **Rukoväte a uchopovacie povrchy udržiavajte suché, čisté a bez olejov a tukov.** Klzké rukoväte a uchopovacie plochy neumožňujú bezpečnú manipuláciu a kontrolu nad náradím v neočakávaných situáciách.

POUŽÍVANIE A STAROSTLIVOSŤ O BATÉRIU

26. **Nabíjajte iba nabíjačkou určenou výrobcom.** Nabíjačka vhodná pre jeden typ akumulátora môže pri použití s iným akumulátorom predstavovať riziko požiaru.
27. **Elektrické náradie používajte iba so špeciálne určenými batériami.** Použitie akýchkoľvek iných batérií môže spôsobiť riziko zranenia a požiaru.
28. **Ak batériu nepoužívate, neumiestňujte ju do blízkosti iných kovových predmetov, ako sú kancelárske sponky, mince, kľúče, klince, skrutky alebo iné malé kovové predmety, ktoré môžu spôsobiť prepojenie z jednej svorky na druhú.** Skratovanie svoriek batérie môže spôsobiť popáleniny alebo požiar.
29. **Pri nesprávnych podmienkach môže z batérie vytiecť kvapalina; vyhňte sa kontaktu. V prípade náhodného kontaktu opláchnite vodou.** V prípade, že sa kvapalina dostane do očí, je potrebné vyhľadať lekársku pomoc. Kvapalina vytečená z batérie môže spôsobiť podráždenie alebo popáleniny.
30. **Nepoužívajte batériu alebo náradie, ktoré je poškodené alebo upravené.** Poškodené alebo upravené batérie môžu vykazovať nepredvídateľné správanie, ktoré môže mať za následok požiar, výbuch alebo riziko zranenia.
31. **Batériu alebo náradie nevystavujte ohňu alebo nadmernej teplote.** Vystavenie ohňu alebo teplote nad 130 ° C môže spôsobiť výbuch.
32. **Dodržiavajte všetky pokyny na nabíjanie a nenabíjajte batériu alebo náradie mimo teplotného rozsahu uvedeného v pokynoch.** Nesprávne nabitie alebo teplota mimo stanoveného rozsahu môže spôsobiť poškodenie batérie a zvýšenie rizika požiaru.

SERVIS

33. **Svoje elektrické náradie nechajte opraviť kvalifikovaným opravárom, ktorý používa iba identické náhradné diely.** Takto zaistíte zachovanie bezpečnosti elektrického náradia.
34. **Poškodené batérie nikdy neopravujte.** Servis batérií by mal vykonávať iba výrobca alebo autorizovaný poskytovateľ servisu.

Varovania Týkajúce sa Bezpečnosti Klincovača

1. **Vždy predpokladajte, že náradie obsahuje klince.** Neopatrné zaobchádzanie s klincovačom môže mať za následok neočakávané vystrelenie klincov a zranenie osôb.
2. **Nemierte s náradím na seba alebo nikoho blízku.** Môže nastať neočakávané spustenie, ktoré vystrelí klince a spôsobí zranenie.
3. **Nespúšťajte náradie pokým nie je náradie umiestnené pevne proti pracovnej ploche.** Ak náradie nie je v kontakte s pracovnou plochou, môže sa klince odkloniť od vášho cieľa.
4. **Odpojte náradie od elektrického napájania ak sa klince zasekne v nástroji.** Pri vyberaní zaseknutého klince sa môže klincovač neočakávane spustiť ak má zdroj energie.
5. **Pri vyberaní zaseknutého klince buďte opatrní.** Mechanizmus môže byť pod tlakom a klince môže byť prudko vybitý pri pokuse o uvoľnenie zaseknutého stavu.
6. **Nepoužívajte klincovač na pribíjanie elektrických káblov.** Nie je určený na inštaláciu elektrických káblov a môže poškodiť izoláciu elektrických káblov, čo spôsobí úraz elektrickým prúdom alebo požiar.
7. **Noste chrániče sluchu.** Vystavenie hluku môže spôsobiť stratu sluchu.
8. **Pri práci, pri ktorej môže dôjsť ku kontaktu so skrytým vodičom, držte elektrické náradie za izolované povrchy.** Spojovacie prvky, ktoré sa dostanú do kontaktu s „živým“ vodičom, môžu spôsobiť, že exponované kovové časti elektrického náradia budú „živé“ a mohli by tak osobe obsluhujúcej náradie spôsobiť zásah elektrickým prúdom.
9. **Nepoužívajte elektrické náradie na miestach, kde okolitá teplota môže dosiahnuť 4 °C (39.2°F) alebo presiahnuť 40 °C (105°F).**
10. **Skrat batérie môže spôsobiť veľký tok prúdu, prehriatie, možné popáleniny alebo dokonca poruchu.**
 - Nedoťkajte sa svoriek žiadnym vodivým materiálom.
 - Neuchovávajte batériu v nádobe s inými kovovými predmetmi, ako sú klince, mince atď.
 - Batériu nevystavujte vode alebo dažďu.
11. **Neustále nabíjanie môže spôsobiť prehriatie.** Ak potrebujete priebežne dobíjať batérie, počkajte asi 15 minút, kým nabíjačka vychladne.

Ďalšie Bezpečnostné Varovania



Aby ste zabránili poraneniu očí, vždy noste ochranné okuliare EN166 s pevne pripevnenými pevnými bočnými štítmí z tvrdého plastu.

Uistite sa, že všetci vo vašej pracovnej oblasti majú rovnaký typ ochranných okuliarov.



NEBEZPEČENSTVO

Fúzny nástroj je nabitý stlačeným vzduchom v utesnenej komore. Pred akýmkoľvek servisom alebo opravou uvoľnite tlak stlačeného plynu.

Pred údržbou musí byť stlačený vzduch vypustený. Hlavné komponenty ako súprava piestu a poháňača, prevodovka, doraz piestu a vodiace teleso sú súčasťou súpravy pohonu.

Úmyselné zasahovanie do zostavy pohonu môže mať za následok uvoľnenie poháňača.

Opravy alebo vylepšenia vyžadujúce prístup do tlakovej komory môžu byť vykonané autorizovaným predajcom alebo servisným strediskom Senco.

Odpojte náradie od batérie ak:

- Je mimo dohľadu alebo kontroly operátora.
- Vykonáva sa údržba alebo oprava
- Uvoľňuje sa zaseknutie
- Náradie sa presúva na nové miesto
- Nastavuje sa hĺbka dorazu

S odpojenou batériou, vykonávajte dennú kontrolu, aby sa zabezpečil voľný pohyb spúšte a kontaktného prvku s pracovnou plochou. Nepoužívajte náradie, ak sa kontaktný prvok s pracovnou plochou alebo spúšť zachytáva alebo zasekáva.

Vždy odstráňte prst zo spúšte ak nepracujete s nástrojom. Nikdy nenoste náradie s prstom na spúšti alebo pod ňou. Ak dôjde k nárazu kontaktného prvku a stlačeniu spúšte, nástroj vystrelí kliniec.

Vystreľujte kliniec len do pracovnej plochy; nikdy nie do materiálov, ktoré sú príliš tvrdé na prerazenie.

Nevystreľujte kliniec na iné klince alebo s náradím príliš nakloneným v prudkom uhle; kliniec sa môže odraziť a niekomu ublížiť.

Pri používaní náradia buďte opatrní z dôvodu možnosti spätného nárazu nástroja po vystrelení klinca. Ak sa nechcete kontaktný prvok opätovne dotknúť pracovnej plochy po spätnom náraze, môže nechcene vystreliť nežiaduci kliniec. Preto počkajte, až nástroj po vystrelení klinca odskočí od pracovnej plochy, aby sa tomuto zabránilo. Netlačte kontaktný prvok na pracovnú plochu, kým nechcete vystreliť ďalší kliniec.

Skontrolujte prosím možnosti spustenia.

Nevystreľujte kliniec blízko okrajov pracovnej plochy. Pracovná plocha sa môže rozpadnúť a kliniec by mohol odletieť alebo sa odraziť a niekoho zraniť.

Nikdy nepoužívajte žiadne časti náradia (tj. vrchný kryt alebo hlavné telo) ako kladivo. Náradie sa môže aktivovať alebo poškodiť a spôsobiť nebezpečný stav.

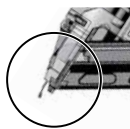

Ruky a iné časti tela držte ďalej od oblasti vyznačenej v kruhu, aby ste zabránili možnému zraneniu počas prevádzky.

Model: Senco (Model: Senco) or Model: Senco (Model: Senco)
 Model: Senco (Model: Senco) or Model: Senco (Model: Senco)



Nepoužívajte náradie bez výstražných štítkov na náradí. Ak štítok chýba, je poškodený alebo nečitateľný, kontaktujte svojho zástupcu SENCO a ziskajte nový štítok bez akýchkoľvek nákladov.

UPOZORNENIE Použitie Náradia



Prečítajte si a pochopte štítky nástrojov a príručku. Nedodržanie varovaní bude mať za následok SMRŤ alebo VÁŽNE ZRANENIE.



Obsluha a iné osoby na pracovisku MUSIA nosiť ochranné okuliare s bočnými štítmami.



Pokiaľ nevystreľujete spojovacie prvkami, držte prsty PREČ od spúšte, aby nedošlo k náhodnému vystreleniu.

Výber spôsobu spúšťania je dôležitý. Možnosti spúšťania nájdete na strane 318.

Nikdy nemierte náradie na seba ani na ostatných v pracovnej oblasti.



Pri pripájaní batérie vždy namierte náradie smerom preč.



Nemeňte ani neodstraňujte spúšť ani bezpečnosť.

Náradie sa nesmie upravovať bez písomného súhlasu výrobcu.

Použite svorky alebo iné praktické spôsoby na zaistenie stability pracovnej plochy. Držanie pracovnej plochy rukou alebo telom je nestabilné a môže viesť k strate kontroly.

Použitie Batérie



NABÍJAČKA

VB0157	EU
VB0158	AU
VB0159	UK

DOPLŇUJÚCE BEZPEČNOSTNÉ PRAVIDLÁ PRE KAZETU NABÍJAČKY A BATÉRIE ULOŽTE SI TIETO INŠTRUKCIE

Táto príručka obsahuje dôležité bezpečnostné a prevádzkové pokyny pre nabíjačky batérií SENCO.

Pred použitím nabíjačky SENCO si prečítajte všetky pokyny a výstražné značky na nabíjačke a batérii.



Batéria	VB0213
Menovitá kapacita	2.0Ahr
Chémia	Li-Ion
Počet buniek	5
Napätie	18V

Nevystavujte nabíjačku vode, dažďu alebo snehu.

Používajte v interiéroch.

Používanie prídavného zariadenia, ktoré výrobca nabíjačky batérií neodporúča alebo nepredáva, môže mať za následok riziko požiaru, úrazu elektrickým prúdom alebo zranenia osôb.

Aby ste znížili riziko poškodenia elektrickej zástrčky a kábla, pri odpájaní nabíjačky ťahajte radšej za zástrčku než za kábel.

Uistite sa, že je kábel umiestnený tak, aby po ňom nebolo možné šliapať, zakopnúť oň alebo iným spôsobom ho poškodiť alebo namáhať.

VÝSTRAHY BEZPEČNOSTI BATÉRIE A NABIJAČKY

Dĺžka Kábla (metrov)			
7.5	15	30	45
16	16	16	14

AWG Veľkosť Kábla

ODPORÚČANÁ MINIMÁLNA VEĽKOSŤ AWG PRE PREDLŽOVACIE KÁBLE PRE NABIJAČKY BATÉRIE

Predlžovací kábel by sa nemal používať, pokiaľ to nie je nevyhnutne potrebné. Použitie nesprávneho predlžovacieho kábla môže mať za následok riziko požiaru a úrazu elektrickým prúdom.

Ak je potrebné použiť predlžovací kábel, uistite sa, že:

- že kolíky na zástrčke predlžovacieho kábla sú rovnakého počtu, veľkosti a tvaru ako kolíky na zástrčke nabíjačky;
- tento predlžovací kábel je správne zapojený a v dobrom elektrickom stave; a
- táto veľkosť drôtu je minimálne taká veľká, ako je veľkosť uvedená v tabuľke.

Nepoužívajte nabíjačku s poškodeným káblom alebo zástrčkou - okamžite ich vymeňte. Ak sú poškodené, okamžite ich vymeňte kvalifikovaným opravárom.

Nepoužívajte nabíjačku, ak bola prudko zasiahnutá, spadla alebo bola inak poškodená; odneste ju do autorizovaného servisného centra SENCO.

Neroberte nabíjačku ani akumulátor; Ak potrebujete opravu alebo servis, odneste ju do autorizovaného servisného centra SENCO. Nesprávna montáž môže mať za následok riziko zásahu elektrickým prúdom alebo požiaru.

Pred vykonaním akejkoľvek údržby alebo čistenia odpojte nabíjačku zo zásuvky, aby ste znížili riziko úrazu elektrickým prúdom.



Nenabíjajte batériu, ak je teplota NIŽŠIA ako 0 °C (32°F) alebo VYŠŠIA ako 40°C (104°F).

Nepokúšajte sa používať zosilňovací transformátor, generátor motora alebo zásuvku na jednosmerný prúd.

Nenabíjajte nedobíjateľné batérie.

Nenechajte nič zakryt alebo upchať ventiláciu nabíjačky.

Neuchovávajte náradie a batériu na miestach, kde môže teplota dosiahnuť alebo prekročiť 45°C (113°F).

Batérie skladujte v nabitom stave na 30% - 50%.

Batériu nabíjajte každých 6 mesiacov.

Batériu nespálujte, ani keď je vážne poškodená alebo úplne opotrebovaná. Batéria môže pri požiari explodovať.

Nikdy sa nepokúšajte spojiť dve (2) nabíjačky.

UPOZORNENIE

Aby ste znížili riziko požiaru, zranenia osôb a poškodenia produktu skratom, nikdy neponárajte náradie, batériu alebo nabíjačku do kvapaliny alebo do nich nenechajte tekutinu natiecť.

Korozívne alebo vodivé kvapaliny, ako napríklad morská voda, určité priemyselné chemikálie a bieliadlá alebo výrobky obsahujúce bieliadlá atď., môžu spôsobiť skrat.

Toto zariadenie nie je určené na používanie malými deťmi alebo nespôsobilými osobami, pokiaľ na ne nie je adekvátne dohliadané zodpovednou osobou, aby sa zabezpečilo, že sa so zariadením nebudú hrať.

Toto zariadenie nie je určené na použitie osobami (vrátane detí) so zníženými fyzickými, zmyslovými alebo duševnými schopnosťami alebo s nedostatkom skúseností a znalostí, pokiaľ na ne nedohliada zodpovedná osoba alebo neboli poučení osobou zodpovednou za ich bezpečnosť. Deti by mali byť pod dozorom, aby sa zabezpečilo, že sa s náradím nebudú hrať.

Viac informácií, školenia o bezpečnosti, materiály a programy nájdete na webovej stránke www.senco.eu

Funkčná Prevádzka (F-15XP)

SK

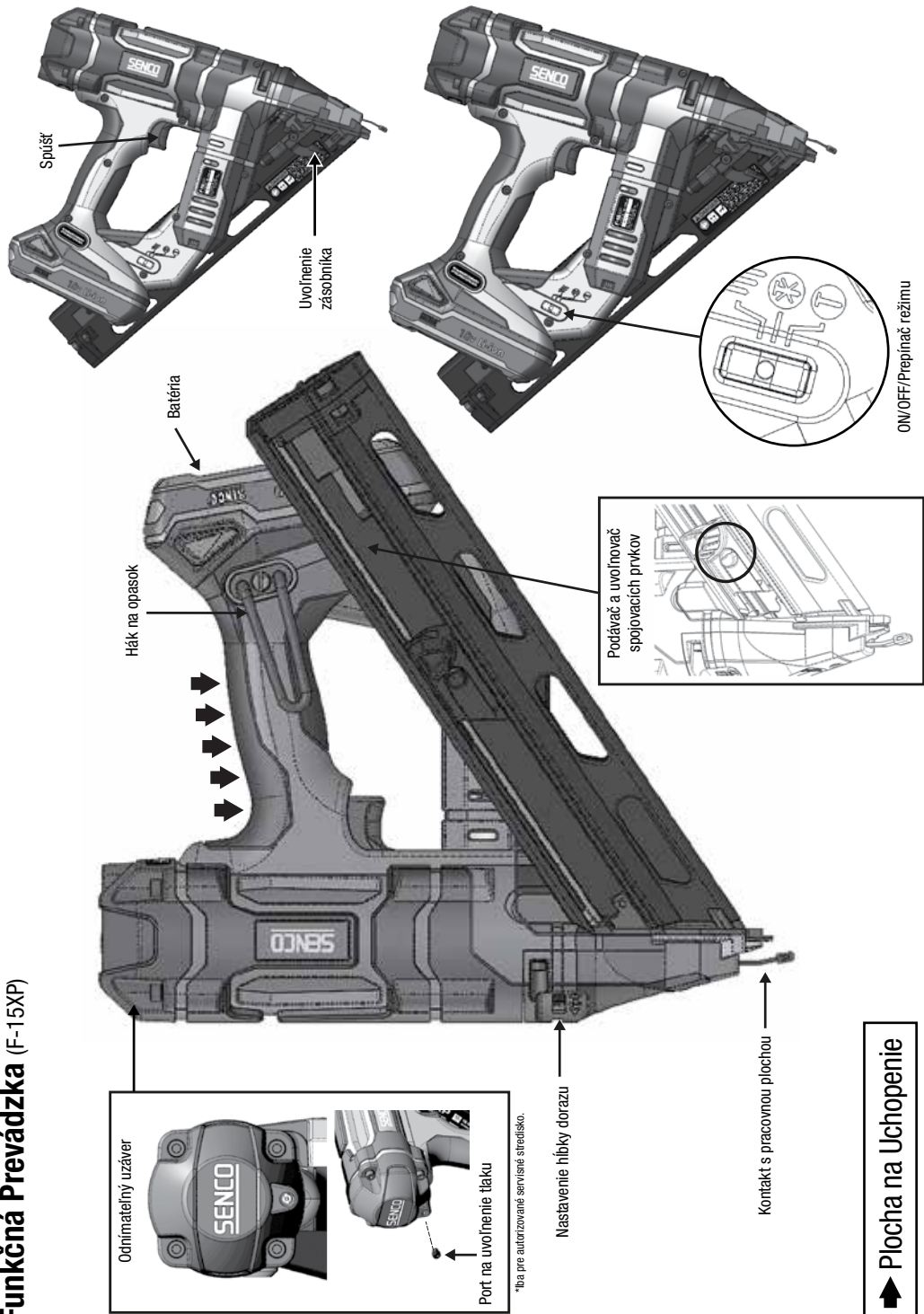

Odnímateľný uzáver

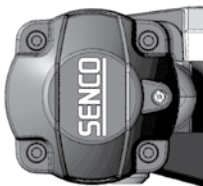

Port na uvoľnenie tlaku

*Iba pre autorizované servisné stredisko.

Nastavenie hĺbky dorazu

Kontakt s pracovnou plochou

➔ Plocha na Uchopenie

Podávač a uvoľňovač spojovacích prvkov

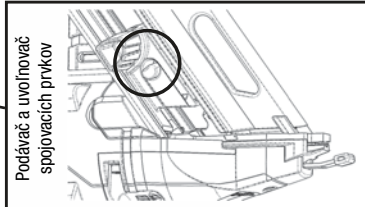

ON/OFF/Prepínač režimu

Funkčná Prevádzka (F-16XP and F-18XP)

SK

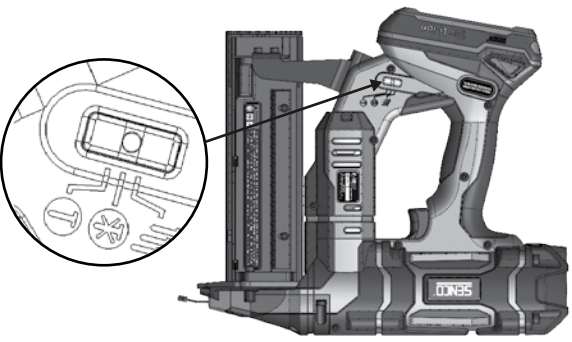
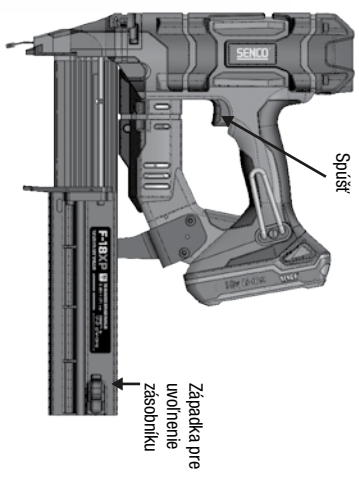

	<p>NAPLNENIE NÁRADIA F-15XP</p> <p>Vložte klincový pás do zadnej časti zásobníku.</p> <ul style="list-style-type: none"> • Používajte iba originálne spojovacie prvky SENCŌ (pozri špecifikácie spojovacích prvkov). • Nenapĺňajte so stlačeným kontaktným obrobkom (bezpečnostný prvok) alebo so stlačenou spúšťou. Potiahnite pátku podávača dozadu
----------------------------------------------------------------------------------	--------------------------------------------------------------------------------------------------------------------------------------------------------------------------------------------------------------------------------------------------------------------------------------------------------------------------------------------------------------------------------------

VYBRATIE NÁRADIA F-15XP

Stlačením tlačidla na pátku podávača uvoľníte podávač z pásu. Vytiahnite klincový pás z podávača klincov.

	<p>NAPLNENIE NÁRADIA F-16XP A F-18XP</p> <p>Otvorte zásobník cez zadnú západku.</p> <p>Vložte originálny spojovací prvok do zásobníku so špičkou klinca smerujúcou k spodku kolajnice.</p> <p>Zásobník tlačte dopredu, kým nebudete počuť „kliknutie“.</p> <p>Na vybratie otvorte zásobník cez zadnú západku.</p>
----------------------------------------------------------------------------------	--------------------------------------------------------------------------------------------------------------------------------------------------------------------------------------------------------------------------------------------------------------------------------------------------------------------------

Obsluha Nástroja

Pred použitím náradia si prečítajte časti s názvom „Bezpečnostné varovania“.

Najlepšie výsledky dosiahnete, ak pred použitím nabijete novú batériu (pozri „Nabíjanie Batérie“, strana 321).

LED Kontrolka Svetí

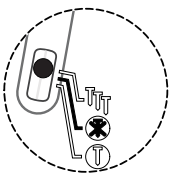

Pokiaľ náradie nepoužívate, malo by byť vypnuté. Ak chcete nástroj vypnúť, podržte po dobu 1 sekundy obidve strany prepínača. Ak je nástroj zapnutý, po 34 minútach sa automaticky vypne.

Všetky fúzne nástroje sú vybavené spúšťaním so selektívnym ovládaním. Toto umožňuje užívateľovi zvoliť si z nasledujúcich prevádzkových režimov:

<p>Kontrolka LED ZAPNUTÁ - Bliká</p> 	<p>Kontaktné spustenie</p> <p>Stlačením bočnej strany prepínača prepnete smerom k symbolu T (ako je znázornené), za 0,5 sekundy sa zapne režim kontaktného ovládania. To je indikované blikajúcou zelenou LED diódou prepínača.</p>
-------------------------------------------------------------------------------------------------------------------------------	---------------------------------------------------------------------------------------------------------------------------------------------------------------------------------------------------------------------------------------------------

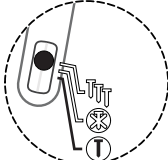
<p>Kontrolka LED ZAPNUTÁ - Svetí</p> 	<p>Sekvenčné spustenie</p> <p>Stlačením bočnej strany prepínača prepnete smerom k symbolu T (ako je znázornené), za 0,5 sekundy sa zapne sekvenčný režim. To je indikované stálym svietením zelenej LED diódy prepínača.</p>
-------------------------------------------------------------------------------------------------------------------------------	--------------------------------------------------------------------------------------------------------------------------------------------------------------------------------------------------------------------------------------------

V režime „kontaktného ovládania“ sa dajú klince pribíjať dvoma spôsobmi:

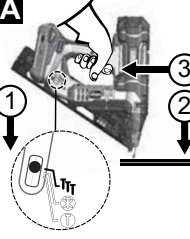
<p>A</p> 	<p>Prvý spôsob:</p> <ol style="list-style-type: none"> 1. Stlačte stranu T prepínača na 0,5 sekundy. To bude signalizované blikajúcou zelenou LED diódou na prepínači. 2. Prítlačte kontaktný (bezpečnostný) prvok na pracovnú plochu. 3. Stlačením spúšte dôjde k vystreleniu klinca.
---------------------------------------------------------------------------------------------------	---------------------------------------------------------------------------------------------------------------------------------------------------------------------------------------------------------------------------------------------------------------------------------------------------------------------------------------

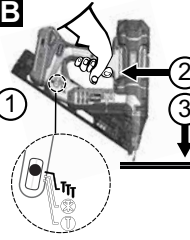
<p>B</p> 	<p>Druhý spôsob:</p> <ol style="list-style-type: none"> 1. Stlačte stranu T prepínača na 0,5 sekundy. To bude signalizované blikajúcou zelenou LED diódou na prepínači. 2. Stlačte spúšť. 3. Prítlačte kontaktné miesto na pracovnú plochu a vystrelte kliniec. <p>Tento prevádzkový režim je preferovaný, ak požadujete vysokú produkciu a rýchle nastreľovanie klincov.</p>
----------------------------------------------------------------------------------------------------	------------------------------------------------------------------------------------------------------------------------------------------------------------------------------------------------------------------------------------------------------------------------------------------------------------------------------------------------------------------------------------------------------------------------------

V režime „sekvenčného ovládania“ je možné klince vystreľovať iba jedným spôsobom:

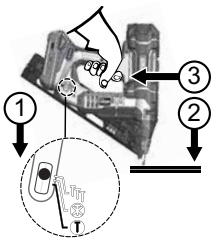

1. Stlačte stranu **T** voliča spínača na 0,5 sekundy. To bude indikované rozsvietením zelenej LED diódy na prepínači.
2. Kontaktný (bezpečnostný) prvok umiestnite proti pracovnej ploche a stlačte poistku.
3. Stlačením spúšte zapnete motor a vystrelíte jeden kliniec.

Tento prevádzkový režim je užitočný, keď požadujete presné umiestnenie klincov.



Klincovač môže spozorovať zaseknutie.

Výstražný indikátor na voliči bude blikať načerveno.



Toto náradie je vybavené kontrolkou na prepínači ON/OFF/MODE. Podrobné pokyny nájdete na strane 318.

Poznámka:

Pokiaľ je nástroj v sekvenčnom režime spustenia, nie je možné pribíjať kliniec stlačením spúšte pred aktiváciou kontaktného prvku s pracovnou plochou.

Ak je kontaktné miesto aktívované viac ako 10 sekúnd, kontaktné miesto musí byť uvoľnené, aby mohlo začať odznova.

Ak je nástroj v kontaktnom režime spustenia a obsluhujúca osoba podrží spúšť na viac ako 3 sekundy, svetlo zhasne a spúšť musí byť uvoľnená, aby ste mohli začať odznova.

Pri práci na lešení, rebríku alebo plošinách, kde bude pravdepodobne potrebné zmeniť polohu tela, nepoužívajte režim kontaktného spustenia. Zvoľte sekvenčný režim aby ste znížili potenciálne riziko zranenia seba alebo iných osôb.



Toto náradie je vybavené viacúčelovým svetlom v prepínači režimov. Svetlo snímača režimu bude indikovať, že sú elektronické ovládače napájané, ktorý prevádzkový režim bol zvolený, ak bolo zistené zaseknutie a ak batéria vyžaduje úplné nabitie.

Stále alebo blikajúce zelené svetlo

Označuje, že je prístroj pod napätím a pripravený na použitie.

Ak sa svetlo nerozsvieti, skontrolujte, či sa spúšť alebo kontaktné miesto môžu voľne pohybovať a nie sú v aktivovanej polohe.

Stále červené svetlo

Indikuje, že nástroj zistil chybu.

Slabá batéria. Batéria zvyčajne najskôr zistí stav a vypne náradie. Ak chcete pokračovať, nabite batériu alebo ju vymeňte za čerstvo nabitú. Ak nástroj zistil tento stav ako prvý, je to zvyčajne z dôvodu trvalého extrémneho používania. Vymeňte batériu za úplne nabitú batériu.

Nástroj zistil problém s načasovaním. Môže to byť spôsobené nízkym plniacim tlakom, aplikáciou, ktorá vyžaduje energiu pohonu nad kapacitu náradia, uvoľneným pripojením batérie alebo poškodením komponentov. Vyberte a vložte znovu batériu alebo vymeňte batériu za čerstvo nabitú. Ak sa tým problém nevyrieši, pozrite si sekciu riešenie problémov v príručke, alebo kontaktujte autorizované servisné stredisko.

Blikajúce červené svetlo

Indikuje zaseknutý kliniec.

Nástroj zistí zaseknutie, ktoré je zvyčajne spôsobené deformovaným klincom zakliesneným v ceste pohánača.

Vyberte z náradia batériu, znova ju vložte a náradie zapnite.

Ak sa nástroj nevráti k normálnej prevádzke, prejdite na ďalší krok.

VYBERTE BATÉRIU

Vyberte všetky zvyšné klince zo zásobníka. Uistite sa, že je tiež odstránený akýkoľvek uvoľnený kliniec z klincového pásu.

Vyberte zásobník (F-15XP) alebo vyberte zaseknutý kliniec cez otvorený zásobník (F-16XP, F-18XP).

Opatrne vyberte zaseknutý kliniec.

Znova namontujte zásobník.

Pripojte nabitú batériu k náradíu.

Naplňte klince do zásobníka.

Pokračujte v normálnej prevádzke.



Ak zaseknutý kliniec nie je možné odstrániť, vyhľadajte autorizované servisné stredisko, kde je možné poškodený kliniec odstrániť. Pamätajte, že fúzne nástroje vždy obsahujú stlačený vzduch, aj keď je batéria vybitá.

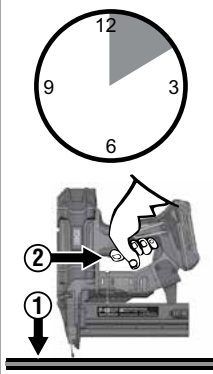

Tento nástroj je vybavený elektronickou funkciou „Time-Out“. Nástroj bude dočasne deaktivovaný za nasledujúcich podmienok:

1. Kontaktné miesto je prítlačené k pracovnej ploche, ale spúšť nie je stlačená do približne 10 sekúnd.
2. Spúšť sa stlačí, ale kontaktné miesto sa nepritlačí ku pracovnej ploche približne do 3 sekúnd. (Len v kontaktnom režime.)
 - Jednoduchým uvoľnením spúšte a uvoľnením kontaktného miesta obnovíte normálnu prevádzku.



Náradie je vybavené automatickým zablokovaním. Nástroj nepribíje posledných 3-6 klinčov pri nástroji F-15XP. Nástroje F-16XP a F-18XP sú vytvorené tak, aby prestali vystrelovať po vystrelení posledného klinča. Táto vlastnosť zabráni zbytočnému opotrebovaniu nástroja a zabráni hrotu poháňača v poškodení pracovnej plochy. Keď sa nástroj uzamkne, vložte ďalší pás a pokračujte. Zvyšné klince zo zásobníka nie je potrebné vyberať.

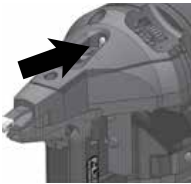

Tento nástroj je vybavený dvojuhľovým svetlom na čele. Svetlo bude oznamovať, že elektronické ovládacie prvky sú pod napätím a zároveň bude poskytovať osvetlenie pracovnej plochy v prípade zlého osvetlenia. Svetlo zabliká trikrát, keď je prepínač voľič prepnutý na sekvenčné alebo kontaktné ovládanie. Toto dáva používateľovi vedieť, že nástroj je pripravený na vystrelenie klinča. Svetlo zostane svietiť desať sekúnd, keď je stlačená spúšť alebo prítlačené kontaktné miesto.

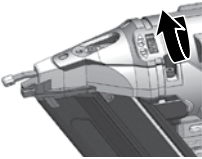

Tento nástroj je vybavený možnosťou nastavenia hĺbky dorazu. Otočením kruhu doprava sa prehĺbi doraz, otáčaním kruhu doľava sa hĺbka dorazu klinča ponechá alebo zdvihne. Na vyskúšanie hĺbky pribite kliniec do skúšobného kusu dreva. Otáčaním kruhu v smere zobrazenom na obrázku sa bude kliniec pribíjať hlbšie do dreva.

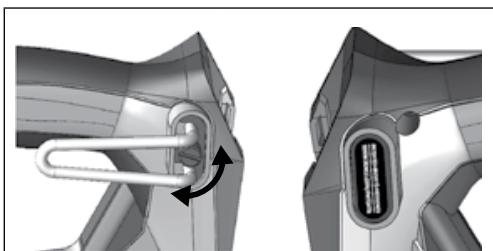

Toto náradie je vybavené nastaviteľným 6-polohovým upevňovačom pre pravákov a ľavákov. Upevňovač bezpečne udrží nástroj pri zavesení na trámoch a krokoch.

Otáčaním ryhovaným gombíkom nastavte otváranie alebo prepínajte z pravej na ľavú stranu. Posunutím čierneho plastového uzáveru na alternatívnu stranu dokončíte montáž.



Ak je to možné, držte nástroj v pravom uhle k pracovnej ploche.

Kontrolka LED ZAPNUTÁ

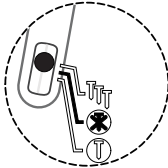

Pred uskladnením náradie vždy vypnite. Ako ďalšia funkcia ochrany sa nástroj automaticky vypne 34 minút po poslednej aktivácii.

Ak dôjde k zaseknutiu klinča, červené svetlo na prepínači režimu bude blikať načerveno. Nástroj sa pokúsi opraviť po vybratí a resetovaní batérie.

Ak je zaseknutie silné, čepeľ pohonu sa zaistí na svojom mieste od výroby a červené blikajúce svetlo neprestane svietiť. Kontaktujte autorizované servisné stredisko.

Ak nastane malé zaseknutie klinča:

Vypnite nástroj stlačením prepínača smerom k niektorému zo symbolov režimu asi na 1 sekundu, **potom vyberte batériu.**

Vložte batériu a znova zapnite nástroj pomocou prepínača režimu. Nástroj sa pokúsi obnoviť.

Ak nastane silné zaseknutie klinča:

Vypnite nástroj stlačením prepínača smerom k niektorému zo symbolov režimu asi na 1 sekundu, potom vyberte batériu.

Vyberte klince zo zásobníka.

Pri vyberaní zásobníka noste ochranné okuliare.

SK



Čelo nástroja vždy mierte od seba a ostatných ľudí.
Postupujte podľa pokynov na vybratie klincov zo zásobníka.
Vyberte zásobník (F-15XP) alebo ponechajte zásobník otvorený (F-16XP and F-18XP).

⚠ Pamätajte! Fúzný nástroj je nabitý stlačeným vzduchom v továrensky uzavretej komore.
Netlačte na poháňač žiadnou silou alebo do neho kladivom nebúchajte, pokiaľ je viditeľný.



Odstráňte zaseknutý klince pomocou klieští alebo skrutkovača.
Nezasahujte do zostavy pohonu.
Pripojte zásobník alebo ho uzavrite.
Vložte batériu a znova zapnite nástroj pomocou prepínača režimu. Nástroj sa pokúsi obnoviť.
Ak nástroj opäť signalizuje zaseknutie červeným svetlom, vráťte ho do autorizovaného servisného strediska na vyhodnotenie.

NABÍJANIE BATÉRIE

Vložte batériu do nabíjačky.

Zatlačte na batériu.

Keď je batéria pripojená, rozsvieti sa červené svetlo.

Keď sa batéria nabije na 80%, červené svetlo zostane svietiť a zelené svetlo začne blikať.

Keď je batéria úplne nabitá, červené svetlo zhasne a zelené svetlo sa rozsvieti.



Blikajúce červené a zelené svetlo označuje chybnú batériu.

Batériu vráťte do najbližšieho autorizovaného servisného centra SENCŌ na kontrolu alebo výmenu.

Stále červené svetlo označuje, že sa batéria nabíja.

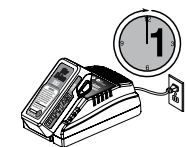

Po normálnom použití je potrebných 45 minút pre úplné nabitie.

Pri úplnej výbiti batérie je potrebný maximálny čas do 1 hodiny na úplné nabitie batérie.

Údržbové nabíjanie je indikované, keď červené svetlo zhasne a zelené svetlo začne blikať.

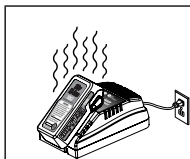

Batéria sa počas nabíjania mierne zahreje na dotyk. Je to normálne a neznamená to problém.

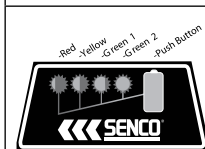

V batérii sú umiestnené 4 farebné LED svetlá vstavané v paneli akumulátora. Tieto LED svetlá indikujú stav nabíjania a možné problémy vo vnútri batérie.

Stav nabíjania:

Stlačením zvýšeného zeleného tlačidla na batérii skontrolujte nabitie.

Červené blikanie = nabitá na 0-15%

Červené svetlo = nabitá na 16-25%

Červené a žité svetlo = nabitá na 26-50%

Červené, žité a zelené svetlo = nabitá na 51-75%

Všetky svetlá = nabitá na 76-100%





Tipy na udržanie maximálnej výdrže batérie:

Batériu nabíjajte skôr, ako sa úplne vybije. Ak spozorujete menší výkon nástroja, vždy zastavte činnosť náradia a nabite batériu.



Nikdy nenabíjajte úplne nabitú batériu. Prebíjanie skracuje životnosť batérie.



Nabíjajte každých 4-6 mesiacov.

Referenčný štítok Nabíjačky Batérie

REŽIM	IKONA ŠTÍTKU NABÍJAČKY	JE VLOŽENÁ BATÉRIA?	ČERVENÉ SVETLO/ZELENÉ SVETLO
Pohotovostný režim	----	Nie	VYPNUTÉ / VYPNUTÉ
Vyhodnocuje	Vyhodnocuje / HORÚCA	Áno	BLIKÁ / VYPNUTÉ
Nabíja sa		Áno	ZAPNUTÉ / VYPNUTÉ
Nabitá na 80%		Áno	ZAPNUTÉ / BLIKÁ
Plne nabitá		Áno	VYPNUTÉ / ZAPNUTÉ
Údržba	----	Áno	VYPNUTÉ / BLIKÁ
Chybná		Áno	BLIKÁ / BLIKÁ

SYMBOLY NABÍJAČKY

SYMBOLY	SIGNÁL
	Dvojitá izolácia triedy II
	UPOZORNENIE: Vysoké napätie
	Poistka oneskorenia

SYMBOLY	SIGNÁL
	Nevystavujte nabíjačku vode, dažďu alebo snehu. Používajte v interiéri. Toto náradie je vhodné len na interiérové použitie. Náradie nikdy nevystavujte dažďu.
	Batérie nespáľujte a nezapaľujte. Môže to spôsobiť výbuchy.
	Batériu neponárajte do vody. Batériu nevystavujte dažďu.



LIKVIDÁCIA BATÉRIE

- Z dôvodu ochrany prírodných zdrojov, prosím recyklujte alebo zlikvidujte správne. Tento výrobok obsahuje Li-Ion. Miestne štátne alebo federálne zákony môžu zakázať likvidáciu batérií Li-Ion v bežnom komunálnom odpade.
- Informácie o dostupných možnostiach recyklácie alebo zneškodnenia získate od miestneho úradu pre odpad.
- Elektrické náradie nevyhadzujte spolu s domovým odpadom! V súlade s európskou smernicou 2002/96/EC o odpade z elektrických zariadení a jej implementáciou v súlade s národnými zákonmi musia byť elektrické nástroje, ktoré dosiahli koniec svojej životnosti, zozbierané osobitne a odovzdané do ekologicky vhodného recyklačného zariadenia.

PRENÁŠANIE BATÉRIE

- Skontrolujte, či sú kontakty batérie chránené a izolované, aby sa zabránilo skratu.
- Zaisťte, aby bola batéria zabezpečená proti pohybu v obale.
- NEPRENÁŠAJTE batérie, ktoré sú prasknuté alebo vytečené.

Údržba

Pred údržbou náradia si prečítajte časť s názvom „Bezpečnostné varovania“.

1. Po vybratí batérie vykonajte dennú kontrolu, aby ste sa ubezpečili o voľnom pohybe pohonu a spúšte. Nepoužívajte náradie, ak sa vám upína alebo zasekáva pohon alebo spúšť.
2. Mazanie podávacieho systému nie je potrebné. NEOLEJUJTE.
3. Náradie utierajte každý deň a skontrolujte jeho opotrebenie, najmä kontaktné miesto. Vymeňte podľa potreby.

▲ UPOZORNENIE

Právy, ktoré nie sú uvedené v tomto dokumente, by mal vykonávať iba vyškolený a kvalifikovaný personál.

Doplnky

SENCO ponúka kompletný rad príslušenstva pre vaše náradie SENC0, vrátane:

- Batérie
- Háku na opasok
- Nabíjačku batérie
- Bezpečnostné okuliare
- Púzdro

Ďalšie informácie alebo kompletný ilustrovaný katalóg príslušenstva SENC0 získate od svojho zástupcu.

Špecifikácie Spojovacích Prvkov

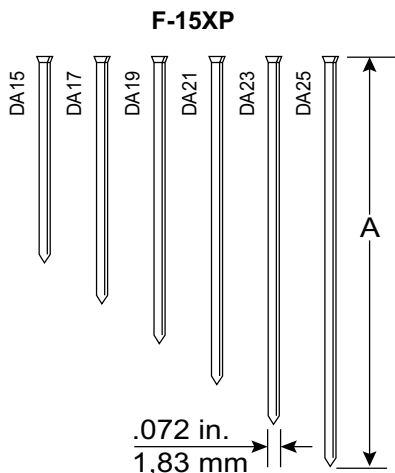

Kód	A	
	palce	mm
DA15	1 1/4	32
DA17	1 1/2	38
DA19	1 3/4	44
DA21	2	50
DA23	2 1/4	57
DA25	2 1/2	64

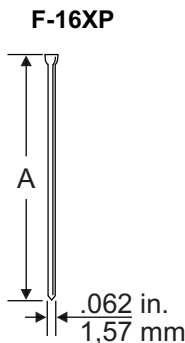

Kód	A	
	palce	mm
M001000	3/4	19
M001001	1	25
M001002	1 1/4	32
M001003	1 1/2	38
M001004	1 3/4	44
M001005	2	50
M001007	2 1/2	65

F-18XP

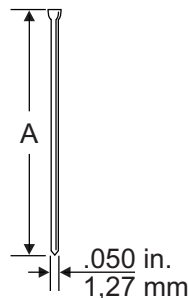

Kód	A	
	palce	mm
AX10	5/8	16
AX11	3/4	19
AX13	1	25
AX15	1 1/4	32
AX16	1 3/8	35
AX17	1 1/2	38
AX18	1 5/8	41
AX19	1 3/4	45
AX21	2	50
AX22	2 1/8	55

SK

Technické Špecifikácie

	F-15XP	F-16XP	F-18XP
Napätie	18 voltov Li-ion	18 voltov Li-ion	18 voltov Li-ion
Váha s batériou	6,8 libier (3,1 kg)	6.7 libier (3.1 kg)	6.6 libier (3.0 kg)
Výška	12.5" (31.8 cm)	12.4" (31.5 cm)	12.5" (31.6 cm)
Dĺžka	12.6" (32.0 cm)	11.6" (29.4 cm)	10.2" (25.6 cm)
Šírka	135 mm	85 mm	85 mm
Čas dobitia	45 minút	45 minút	45 minút
Odporúčaná rýchlosť jazdy	500/hod	500/hod	500/hod
Kapacita zásobníka	110 15 Ga. Klinec	110 15 Ga. Klinec	110 18 Ga. Klinec
Rozsah dĺžky klinecov	Dĺžka 0,75 " - 2,50"	Dĺžka 1.25" - 2.50"	Dĺžka.62" - 2.12"
Kontrolka	Stav batérie, teplota nástroja, údržba, zaseknutie		
Uhol triedenia	34°	0°	0°

Informácie o Hluku/Vibráciách

Merané podľa EN60745-1: 2009 + A11: 2020 a EN60745-2-16: 2010

	F-15XP	F-16XP	F-18XP
Hladina akustického výkonu (nepresnosť K=3dBa) Lw	93.80 dB(A)	92.69 dB(A)	92.78 dB(A)
Hladina akustického tlaku (nepresnosť K=3dBa) Lp	82.80 dB(A)	81.69 dB(A)	81.78 dB(A)
Celková úroveň vibrácií (emisia ah)	3.16 m/s ²	3.37 m/s ²	3.55 m/s ²
Celková úroveň vibrácií (nepresnosť K)	1.5 m/s ²	1.5 m/s ²	1.5 m/s ²

Poznámky: Celková hodnota vibrácií bola nameraná podľa štandardnej skúšobnej metódy a je možné ju použiť na porovnanie jedného nástroja s druhým.

Deklarovaná celková hodnota vibrácií sa môže použiť aj pri predbežnom hodnotení vystavenia.

Varovanie: Emisie vibrácií počas skutočného používania elektrického náradia sa môžu líšiť od deklarovanej celkovej hodnoty v závislosti od spôsobov použitia náradia.

Mali by sa určiť bezpečnostné opatrenia na ochranu obsluhujúcej osoby, ktoré vychádzajú z odhadu expozície v skutočných podmienkach používania (berúc do úvahy všetky časti prevádzkového cyklu, ako sú časy, keď je náradie vypnuté a keď beží naprázdno).

Riešenie Problémov

Problém/Príznak	Pravdepodobná Príčina	Nápravné Opatrenia
Stlačením prepínača režimu sa nezapne zelené svetlo.	Skontrolujte batériu.	Vyberte a znova pripojte.
	PCB nie je pod napätím.	Skontrolujte, či sa spúšťač a kontakt môžu voľne pohybovať.
		Potom vyberte volič režimov.
	Poškodené elektronické súčiastky.	Vráťte do autorizovaného servisného centra.
Červené svetlo svieti.	Slabá batéria.	Dobite alebo vymeňte batériu.
		Skontrolujte pripojenie batérie na zariadení.

TROUBLESHOOTING

Problém/Príznak	Pravdepodobná Príčina	Nápravné Opatrenia
Červené svetlo bliká.	Zaseknutý kliniec.	Vyberte batériu a reštartujte.
		Náradie sa pokúsi obnoviť.
		Vyberte batériu znova.
		Skontrolujte, či kliniec blokuje ďalší kliniec.
		Skontrolujte zásobník pre ohnutý kliniec.
	Vyberte zásobník a skontrolujte vodiace teleso.	
	Náradie nefunguje.	Vráťte do servisného centra pre opravu.
Poznámka: Ak sa nástroj zasekne a mechanizmus spustí automatické obnovenie, môže nástroj pri prestavovaní poháňača vykonať niekoľko kliknutí. Toto je normálne.		
Nástroj sa nezapne alebo pracuje pomaly.	Batéria je vybitá alebo má mŕtvly článok.	Vymeňte alebo dobite batériu.
	Kontaktné miesto je zaseknuté.	Vyberte batériu, následne skontrolujte, či sa kontaktné miesto pracovnej plochy môže voľne pohybovať.
	Hnací piest zlyhal.	Odneste prístroj autorizovanému servisnému zástupcovi SENCŌ.
	Spínače kontaktného prvku pracovnej plochy alebo spúšte sú poškodené.	Odneste prístroj autorizovanému servisnému zástupcovi SENCŌ.
Náradie nepribíja klince do požadovanej hĺbky.	Nesprávne nastavenie hĺbky dorazu.	Informácie o správnom nastavení nájdete v návode na obsluhu.
	Nástroj nie je pevne zatlačený na pracovnú plochu.	Pri pribíjaní držte náradie pevne správnym spôsobom.
	Pribíjanie je príliš ťažké.	Informácie o správnej aplikácii nájdete v návode na obsluhu.
	Tlaková strata.	Odneste prístroj autorizovanému servisnému zástupcovi SENCŌ.
Nástroj funguje, ale nevystreluje klince.	Batéria je vybitá alebo má mŕtvly článok.	Dobite alebo vymeňte za novú batériu.
	Zaseknutie klinca vo vodiacom telese.	Pokyny na odstránenie zaseknutia nájdete v návode na obsluhu.
	Mechanizmus vyžaduje opravu.	Odneste prístroj autorizovanému servisnému zástupcovi SENCŌ.
	Nástroj je prehriaty.	Nechajte nástroj vychladnúť a vložte nabitú batériu.
	Hrot poháňača nie je umiestnený nad klincom.	Nabite batériu a nechajte nástroj automaticky zatiahnuť poháňač.
Zlý výkon/zasekávanie nástroja.	Zhromaždenie špiny v mechanizme.	Vyčistite náradie, vyčistite zásobník alebo skontrolujte pružinu podávača.
	Hrot poháňača nie je umiestnený nad klincom.	
Pokazený alebo opotrebovaný poháňač.		Odneste prístroj autorizovanému servisnému zástupcovi SENCŌ.
Nástroj sa úplne nevráti.	Slabá batéria.	Nabite batériu a nechajte nástroj automaticky zatiahnuť poháňač.

SK

Zaistenie dlhej životnosti vášho bezdrátového dokončovacieho nástroja

Vitajte v rodine produktov spoločnosti SENCO. SENCO prináša 50 rokov záväzku voči našim zákazníkom v oblasti elektronických upevňovacích systémov. Snažíme sa zaistiť, aby vaše nástroje fungovali čo najlepšie, a rozumieme, že je dôležité zaistiť dlhú životnosť vašich nástrojov. Tu je niekoľko prevádzkových a servisných tipov.

- Začnite s úplne nabitými batériami na začiatku každého pracovného dňa.
- Nastavte hĺbku dorazu na vašom náradí SENCO, aby nedošlo k nadmernému pribijaniu klincov.
- Ak chcete maximalizovať výdrž batérie, postupujte podľa odporúčaní pre uskladnenie a odporúčaní pre nabíjanie v tejto príručke.
- Udržiavajte svoj bezdrátový kľincovač čo najčistejší a bez nečistôt.
- Pravidelne opravujte a udržiavajte svoj nástroj SENCO, aby ste sa uistili, že je váš nástroj produktívny a pomáha vám zarábať si peniaze za prácu. Odporúčané intervaly údržby nájdete v servisnej príručke nižšie.

Ak váš bezdrátový kľincovač vyžaduje servis, sú vám k dispozícii špecializovaní predajcovia servisu SENCO. Najbližšie miesto nájdete na webových stránkach spoločnosti SENCO (www.senco.eu).

Odporúčaná údržba zahŕňa



- Kontrolu elektrického systému
- Kontrolu podávacieho systému
- Kontrolu dráhy pohonu
- Namazanie piestu a poháňača

Kazalo



Simboli	328
Splošen Opis	329
Splošna Varnostna Opozorila Za Električno Orodje	329
Varnost Na Delovnem Območju	329
Električna Varnost	329
Osebna Varnost	329
Uporaba In Nega Orodja	329
Uporaba In Nega Orodja Za Baterije	330
Servis	330
Opozorila za Varnost Žebļjev	330
Dodatna Varnostna Opozorila	331
Uporaba Orodja	332
Uporaba Baterije	332
Funkcionalno Delovanje (F-15XP)	334
Funkcionalno Delovanje (F-16XP and F-18XP)	335
Uporaba Orodja	336
Referenca Oznake Baterijskega Polnilca	340
Simboli Za Polnilec	340
Odstranjevanje baterije	340
Prenos akumulatorja	340
Vzdrževanje	341
Dodatki	341
Specifikacije Pritrdilnega Elementa	341
Tehnične Specifikacije	342
Informacije o Hrupu/Vibracijah	342
Odpravljanje Težav	342

SIMBOLI

Naslednje opozorilne besede in pomeni naj bi razložili stopnje tveganja, povezane s tem izdelkom.

SIMBOL	SIGNAL	POMEN
	NEVARNOST:	Označuje nevarno situacijo, ki bo v nasprotnem primeru povzročila smrt ali resne poškodbe.
	OPOZORILO:	Označuje nevarno situacijo, ki lahko, če se ji ne izognemo, povzroči smrt ali resne poškodbe.
	POZOR:	Označuje nevarno situacijo, ki lahko, če se ji ne izognemo, povzroči lažje ali zmerne poškodbe.
	OPAZITI:	(Brez simbola varnostnega opozorila) označuje informacije, ki se štejejo za pomembne, vendar niso povezane s potencialno poškodbo (npr. Sporočila v zvezi s premoženjsko škodo).

Na tem izdelku se lahko uporabljajo nekateri od naslednjih simbolov. Prosim, preučite jih in se naučite njihovega pomena. Pravilna razlaga teh simbolov vam bo omogočila boljše in varnejše upravljanje izdelka.

SIMBOL	IME	OPREDELITEV/POJASNILO
	Varnostno opozorilo	Označuje potencialno nevarnost telesnih poškodb.
	Preberite uporabniški priročnik	Da bi zmanjšali tveganje za poškodbe, mora uporabnik pred uporabo tega izdelka prebrati in razumeti navodila za uporabo.
	Zaščita oči	Vedno nosite zaščito za oči s stranskimi ščitniki, označenimi v skladu z EN 166.
		Ne pritiskajte na sprožilec, ko dvigujete orodje, se premikate med delovnimi območji in položaji ali hodite, saj lahko to povzroči nenamerno delovanje. Pri orodjih s selektivnim aktiviranjem pred uporabo vedno preverite, ali je izbran pravi način. To orodje ima bodisi selektivno aktiviranje za sprožitev kontakta bodisi neprekinjeno sprožitev kontakta s pomočjo izbirnikov načina aktiviranja ali pa je kontaktno orodje za sprožitev kontakta ali neprekinjeno aktiviranje in je označeno z zgornjim simbolom. Če uporabljate to orodje v načinu selektivnega aktiviranja, vedno poskrbite, da je pravilno nastavljeno. Bodite previdni pri menjavi z enega mesta na drugo.
	Ne oljite	Redno mazanje ni potrebno.
	Opozorilo o mokrih pogojih	Ne izpostavljajte dežju ali uporabi na vlažnih mestih.
	Reciklirajte	Ta izdelek uporablja litij-ionske baterije. Lokalni, državni ali vezni zakoni lahko prepovedujejo odlaganje baterij v običajne smeti. Za informacije o razpoložljivih možnostih recikliranja in / ali odstranjevanja se posvetujte z lokalnim organom za ravnanje z odpadki.
V	Volti	Napetost
	Enosmerni tok	Vrsta ali značilnost toka



Splošen Opis

Ročno orodje za zagon pritrilnega elementa, sestavljeno iz pnevmatske pogonske enote, vodilnega telesa in nabojnika, v katerem se energija linearno premika na naložen pritrilni element, da se pritrillec zabije v določene materiale.

Splošna Varnostna Opozorila Za Električno Orodje



Preberite vsa varnostna opozorila, navodila, ilustracije in specifikacije, ki jih dobite s tem električnim orodjem. Neupoštevanje spodnjih navodil lahko povzroči električni udar, požar in / ali resne poškodbe.

Vsa opozorila in navodila shranite za poznejšo uporabo. Izraz "električno orodje" v opozorilih se nanaša na vaše električno orodje, ki se napaja iz omrežja (baterijsko) ali baterijsko (brezžično).

VARNOST NA DELOVNEM OBMOČJU

1. **Delovni prostor naj bo čist in dobro osvetljen.** Nered ali temna območja vabijo k nesrečam.
2. **Električnega orodja ne uporabljajte v eksplozivnih atmosferah, na primer v prisotnosti vnetljivih tekočin, plinov ali prahu.** Električno orodje ustvarja iskre, ki lahko vnamejo prah ali hlape.
3. **Med uporabo električnega orodja ne puščajte otrok in drugih navzočih.** Motenje lahko povzroči izgubo nadzora.

ELEKTRIČNA VARNOST

4. **Vtiči električnega orodja se morajo ujemati z vtičnico. Nikoli ne spreminjajte vtiča. Ne uporabljajte adapterjev z ozemljenimi električnimi orodji.** Nespremenjeni vtiči in ustrezne vtičnice bodo zmanjšali tveganje električnega udara.
5. **Izogibajte se telesnemu stiku z ozemljenimi ali ozemljenimi površinami, kot so cevi, radiatorji, hladilniki in hladilniki.** Če je vaše telo ozemljeno ali ozemljeno, obstaja večje tveganje električnega udara.
6. **Električnega orodja ne izpostavljajte dežju ali mokri.** Voda, ki vstopa v električno orodje, poveča tveganje električnega udara.
7. **Kabla ne zlorablajte. Kabla nikoli ne uporabljajte za nošenje, vlečenje ali odklapanje električnega orodja. Pazite, da kabel ne bo vročine, olja, ostrih robov ali gibljivih delov.** Poškodovane ali zapletene vrvice povečajo tveganje električnega udara.
8. **Pri uporabi električnega orodja na prostem uporabite podaljšek, primeren za zunanjo uporabo.** Uporaba kabla za zunanjo uporabo zmanjšuje tveganje električnega udara.
9. **Če se obratovanju električnega orodja na vlažnem mestu ne morete izogniti, uporabite zaščito pred diferencialnim tokom (RCD).** Uporaba RCD-ja zmanjša tveganje električnega udara.

OSEBNA VARNOST

10. **Bodite pozorni, pazite, kaj počnete, in pri uporabi električnega orodja uporabljajte zdravo pamet. Ne uporabljajte električnega orodja, če ste utrujeni ali pod vplivom mamil, alkohola ali zdravil.** Trenutek nepazljivosti med uporabo električnega orodja lahko povzroči resne telesne poškodbe.
11. **Uporabite osebno varovalno opremo. Vedno nosite zaščito za oči.** Zaščitna oprema, kot so zaščitna maska, zaščitna obutev, ki ne drsi, zaščitna kapa ali zaščita za sluh, ki se uporablja za ustrezne pogoje, bo zmanjšala telesne poškodbe.
12. **Preprečite nenamerni zagon. Prepričajte se, da je stikalo v položaju izklopa, preden ga priključite na vir napajanja in / ali baterijo, dvignite ali nosite orodje.** Če nosite električno orodje s prstom na stikalu ali z električnim orodjem, ki ima vklopljeno stikalo, pride do nesreč.
13. **Pred vklopom električnega orodja odstranite nastavitveni ključ ali ključ.** Ključ ali ključ, ki je levo pritrjen na vrtljivi del električnega orodja, lahko povzroči telesne poškodbe.
14. **Ne pretiravajte. Vedno imejte pravilno podlago in ravnotežje.** To omogoča boljši nadzor električnega orodja v nepričakovanih situacijah.
15. **Oblecite se pravilno. Ne nosite ohlapnih oblačil ali nakita. Lase, oblačila in rokavice naj ne bodo v bližini premikajočih se delov.** Široka oblačila, nakit ali dolgi lasje se lahko ujamejo v gibljive dele.
16. **Če so na voljo naprave za priključitev naprav za odsesovanje in zbiranje prahu, zagotovite, da so priključene in pravilno uporabljene.** Uporaba zbiralnika prahu lahko zmanjša nevarnosti, povezane s prahom.
17. **Ne dovolite, da vam poznavanje pogoste uporabe orodij omogoči, da postanete samozadovoljni in prezrete načela varnosti orodij.** Nepazljivo ravnanje lahko v nekaj sekundah povzroči hudo poškodbo.

UPORABA IN NEGA ORODJA

18. **Električnega orodja ne silite. Uporabite pravilno električno orodje za vašo aplikacijo.** Pravilno električno orodje bo delo opravilo bolje in varneje s hitrostjo, za katero je bilo zasnovano.
19. **Električnega orodja ne uporabljajte, če ga stikalo ne vklopi in izklopi.** Vsa električna orodja, ki jih ni mogoče upravljati s stikalom, so nevarna in jih je treba popraviti.
20. **Pred kakršnimi koli prilagoditvami, zamenjavo dodatkov ali shranjevanjem električnega orodja odklopite vtič iz vira napajanja in / ali odstranite baterijo, če jo je mogoče odstraniti, iz električnega orodja.** Takšni preventivni varnostni ukrepi zmanjšujejo tveganje za nenamerni zagon električnega orodja.
21. **Neaktivna električna orodja shranjujte izven dosega otrok in osebam, ki niso seznanjena z električnim orodjem ali temi navodili, ne dovolite, da upravljajo z njim.** Električna orodja so v rokah nepoučenih uporabnikov nevarna.
22. **Vzdrževajte električno orodje in pribor. Preverite, ali se premikajoči se deli ne poravnajo ali pritrldijo, ali se deli pokvarijo in kateri koli drugi pogoji, ki bi lahko vplivali na delovanje električnega orodja.** Če je električno orodje poškodovano, ga pred uporabo popravite. Veliko nesreč je posledica slabo vzdrževanega električnega orodja.
23. **Rezalno orodje naj bo ostro in čisto.** Pravilno vzdrževana rezalna orodja z ostrimi rezalnimi robovi se manj vežejo in jih je lažje nadzorovati.

SPLOŠNA OPOZORILA O VARNOSTNEM ORODJU

24. **Električno orodje, pribor, nastavke itd. Uporabljajte v skladu s temi navodili ob upoštevanju delovnih pogojev in dela, ki ga je treba opraviti.** Uporaba električnega orodja za drugačna dela od predvidenih lahko povzroči nevarne razmere.
25. **Ročaji in prijemala naj bodo suhi, čisti in brez olja in masti.** Drsní ročaji in prijemala ne omogočajo varnega ravnanja z orodjem in nadzora v nepričakovanih situacijah.

UPORABA IN NEGA ORODJA ZA BATERIJE

26. **Napolnite samo s polnilnikom, ki ga je določil proizvajalec.** Polnilnik, ki je primeren za eno vrsto baterij, lahko pri uporabi z drugo baterijo ustvari nevarnost požara.
27. **Električno orodje uporabljajte samo s posebej določenimi baterijami.** Uporaba drugih baterij lahko povzroči nevarnost poškodb in požara.
28. **Ko akumulatorja ne uporabljate, ga hranite ločeno od drugih kovinskih predmetov, kot so sponke, kovanci, ključi, žblji, vijaki ali drugi majhni kovinski predmeti, ki lahko povežejo en terminal z drugim.** Skrajšanje spenk akumulatorja lahko povzroči opekline ali požar.
29. **V zlorabi lahko iz akumulatorja izpade tekočina; izogibajte se stikom. Če pride do nenamerne stika, sperite z vodo. Če tekočina pride v oči, poiščite tudi zdravniško pomoč.** Tekočina, izpuščena iz baterije, lahko povzroči draženje ali opekline.
30. **Ne uporabljajte akumulatorja ali orodja, ki je poškodovan ali prirajen.** Poškodovane ali spremenjene baterije lahko kažejo nepredvidljivo vedenje, ki povzroči požar, eksplozijo ali nevarnost poškodb.
31. **31. Baterije ali orodja ne izpostavljajte ognju ali previsoki temperaturi.** Izpostavljenost ognju ali temperaturi nad 130 ° C lahko povzroči eksplozijo.
32. **Upoštevajte vsa navodila za polnjenje in baterij ali orodja ne polnite zunaj temperaturnega območja, navedenega v navodilih.** Nepravilno polnjenje ali pri temperaturah zunaj določenega območja lahko poškoduje baterijo in poveča nevarnost požara.

SERVIS

33. **Električno orodje naj servisira samo usposobljena oseba za popravilo z uporabo enakih nadomestnih delov.** Tako boste zagotovili ohranjanje varnosti električnega orodja.
34. **Nikoli ne popravljajte poškodovanih baterij.** Servisiranje baterijskih sklopov sme izvajati samo proizvajalec ali pooblašeni serviser.

Opozorila za Varnost Žbljev

1. **Vedno predvidevajte, da orodje vsebuje pritrdilne elemente.** Nepazljivo ravnanje z žbljem lahko povzroči nepričakovano streljanje pritrdilnih elementov in telesne poškodbe.
2. **Orodja ne usmerjajte proti sebi ali komur koli v bližini.** Nepričakovano sproženje bo izpraznilo pritrdilni element in povzročilo poškodbe.
3. **Orodja ne aktivirajte, če orodje ni trdno nameščeno obdelovancu.** Če orodje ni v stiku z obdelovancem, se pritrdilni element lahko odkloni stran od vašega cilja.
4. **Ko se pritrdilni element v orodju zatakne, odklopite orodje od vira napajanja.** Med odstranjevanjem zagozdenega pritrdilnega elementa se lahko žebelj nenamerno aktivira, če je pod napetostjo.
5. **Pri odstranjevanju zagozdenega pritrdilnega sredstva bodite previdni.** Med poskusom sprostitve zagozdenega stanja je mehanizem lahko stisnjen in pritrdilni element lahko na silo izpraznjen.
6. **Tega žblja ne uporabljajte za pritrditev električnih kablov.** Ni namenjen za električno napeljavo kablov in lahko poškoduje izolacijo električnih kablov ter s tem povzroči električni udar ali požar.
7. **Nosite ščitnike za ušesa.** Izpostavljenost hrupu lahko povzroči izgubo sluha.
8. **Držite električno orodje za izolirane prijemalne površine, kadar izvajate postopek, pri katerem se pritrdilni element lahko dotakne skritega ožičenja.** Pritrdilni elementi, ki pridejo v stik z žico pod napetostjo, lahko povzročijo, da so izpostavljeni kovinski deli električnega orodja "pod napetostjo" in lahko povzročijo električni udar.
9. **Električnega orodja ne uporabljajte na mestih, kjer lahko temperatura okolice doseže 4 ° C (39,2 ° F) ali preseže 40 ° C (105 ° F).**
10. **Kratek akumulator lahko povzroči velik pretok toka, pregrevanje, možne opekline in celo okvaro.**
 - Ne dotikajte se sponk s prevodnimi materiali.
 - Pazite, da vložka za akumulator ne shranjujete v posodi z drugimi kovinskimi predmeti, kot so žblji, kovanci itd.
 - Baterije ne izpostavljajte vodi ali dežju.
11. **Zaporedno polnjenje lahko povzroči pregrevanje.** Če morate baterije napolniti zaporedoma, počakajte približno 15 minut, da se polnilnik ohladi.

Dodatna Varnostna Opozorila



Da bi preprečili poškodbe oči, vedno nosite zaščitna očala EN166 s trdno pritrjenimi trdnimi stranskimi ščitniki iz trde plastike.

Prepričajte se, da imajo vsi na vašem delovnem območju enako vrsto zaščitnih očal.



NEVARNOST

Orodje Fusion se v zaprti komori napolni s stisnjenim zrakom. Pred kakršnim koli servisom ali popravilom spustite plin pod pritiskom.

Pred servisiranjem je treba zrak pod tlakom sprostiti. Glavni sestavni deli, kot so sklop bata / gonilnika, menjalnik, omejevalnik bata in vodilno telo, so del pogonskega sklopa.

Namerno poseganje v pogonski sklop lahko povzroči sprostitvev gonilnika.

Kakršno koli popravilo ali nadgradnjo, ki zahteva dostop do tlačne komore, lahko opravi pooblaščen prodajalec ali servisni center Senco.

Orodje odklopite iz akumulatorja, kadar:

- Izven nadzora ali nadzora operaterja.
- Izvajanje vzdrževanja ali popravila
- Odstranjevanje zagozditve
- Premikanje orodja na novo mesto
- Prilaganje globine

Ko je baterija odklopljena, vsak dan opravite pregled, da zagotovite prosto gibanje kontaktnega elementa in sprožilca obdelovanca. Ne uporabljajte orodja, če kontaktni element obdelovanca ali sprožilne palice ali vezni elementi.

Vedno odstranite prst s sprožilca, kadar ne vozite pritrtilnih elementov. Orodja nikoli ne nosite s prstom na ali pod sprožilcem. Orodje bo izvrгло pritrtilni element, če bo kontaktni element obdelovanca naletel in sprožilec sprožil.

Zapenjanje pritrditve samo na delovno površino; nikoli v materiale, ki jih je težko prodreti.

Ne vozite pritrtilnih elementov na druge pritrtilne elemente ali z orodjem pod previsokim kotom; pritrtilni elementi lahko nekoga rikoširajo in poškodujejo.

Pri uporabi orodja bodite previdni zaradi možnosti odmika orodja po zagonu pritrtilnega elementa. Če se kontaktnemu elementu obdelovanca po odboju nenamerno dovolí ponovni stik z delovno površino, se lahko zažene neželen pritrtilni element. Zato pustite, da se orodje po zagonu pritrtilnega elementa popolnoma odmakne od delovne površine, da se izognete temu stanju. Kontaktnega elementa obdelovanca ne potiskajte na delovno površino, dokler ne želite drugega pritrtilnega elementa.

Preglejte možnosti sprožitve.

Pritrtilnih elementov ne zapeljite blizu roba delovne površine. Obdelovanec se verjetno razcepi in pritrtilni element lahko leti ali rikošira in nekoga udari.

Nikoli ne uporabljajte nobenega dela orodja (npr. Pokrovčka ali ohišja) kot kladio. Orodje se lahko aktivira ali poškoduje in povzroči nevarno stanje.



Roke in druge dele telesa držite stran od območja, ki je prikazano v krogu, da se izognete morebitnim poškodbam med delovanjem.



Orodje ne uporabljajte brez nalepke za nevarnost na orodju. Če nalepka manjka, je poškodovana ali neberljiva, se brezplačno obrnite na predstavnika Senco, da dobite novo etiketo.

⚠ OPOZORILO Uporaba Orodja



Preberite in razumite nalepke in priročnik za orodje. Neupoštevanje opozoril bo povzročilo SMRT ali RESNO POŠKODBO.



Operaterji in drugi na delovnem območju MORAJO nositi zaščitna očala s stranskimi ščitniki.



Držite prste proč od sprožilca, kadar ne vozite pritrilnih elementov, da se izognete nenamernemu streljanju. Izbira načina proženja je pomembna. Za možnosti proženja glejte stran 336.

Nikoli ne usmerjajte orodja vase ali druge na delovnem območju.



Pri priključitvi akumulatorja vedno usmerite orodje stran.

Ne spreminjajte ali odstranjujte sprožilca ali varnosti.

Orodja se ne sme spreminjati brez pisne odobritve proizvajalca.

Uporabite objemke ali druge praktične načine za pritrnitev obdelovanca na stabilno ploščad. Držanje dela ročno ali ob telesu je nestabilno in lahko povzroči izgubo nadzora.

Uporaba Baterije



POLNILEC

VB0157	EJ
VB0158	AU
VB0159	UK

DODATNA VARNOSTNA PRAVILA ZA POLNILEC IN BATERIJE SHRANITE TA NAVODILA

Ta priročnik vsebuje pomembna varnostna in navodila za uporabo polnilcev baterij SENC0.

Pred uporabo polnilca za baterije SENC0 preberite vsa navodila in opozorilne oznake na polnilniku in akumulatorju.



Baterija	VB0213
Nazivna zmogljivost	2.0Ahr
Kemija	Li-Ion
Število celic	5
Napetost	18V

Polnilnika ne izpostavljajte vodi, dežju ali snegu.

Uporabljajte v zaprtih prostorih.

Uporaba nastavka, ki ga proizvajalec polnilcev baterij ne priporoča ali prodaja, lahko povzroči požar, električni udar ali telesne poškodbe.

Če želite zmanjšati nevarnost poškodb električnega vtiča in kabla, pri odklopu polnilnika povlecite za vtič in ne za kabel.

Prepričajte se, da je kabel nameščen tako, da nanj ne boste stopili, se spotaknili ali kako drugače poškodovali ali obremenili.

OPOZORILA O VARNOSTI BATERIJ IN POLNILCEV

Dolžina Vrvice (metrov)			
7.5	15	30	45
16	16	16	14
Velikost Kabla AWG			

PRIPOROČENA MINIMALNA VELIKOST AWG ZA PODALJŠEVALNE KABLE ZA BATERIJSKE POLNILCE

Podaljška ne smete uporabljati, razen če je to nujno potrebno. Uporaba neprimerne podaljške lahko povzroči požar in električni udar.

Če je treba uporabiti podaljšek, se prepričajte:

- da so zatiči na vtiču podaljška enakega števila, velikosti in oblike kot vtiči na polnilniku;
- da je podaljšek pravilno ožičen in v dobrem električnem stanju; in
- Ta velikost žice je vsaj tako velika, kot je navedena v tabeli.

Polnilnika ne uporabljajte s poškodovanim kablom ali vtičem. Če so poškodovani, jih takoj zamenja kvalificiran serviser.

Ne uporabljajte polnilnika, če je močno udaril, padel ali kakor koli drugače poškodovan; odnesite ga v pooblaščen servisni center Senco.

Ne razstavljajte polnilnika ali vložka za baterije; odnesite ga v pooblaščen servisni center Senco, kadar je potrebno servisiranje ali popravilo. Nepravilna ponovna montaža lahko povzroči električni udar ali požar.

Da bi zmanjšali tveganje električnega udara, pred kakršnim koli vzdrževanjem ali čiščenjem izključite polnilnik iz vtičnice.



Kartuše za akumulator ne polnite, če je temperatura SPODA 0°C (32°F) ali NAD 40°C (104°F).

Ne poskušajte uporabljati pospeševalnega transformatorja, generatorja motorja ali vtičnice za enosmerni tok.

Baterij, ki jih ni mogoče polniti, ne polnite.

Pazite, da nič ne prekrije ali zamaši odprtini polnilnika.

Orodja in vložka za akumulator ne shranjujte na mestih, kjer lahko temperatura doseže ali preseže 45 °C (113 °F).

Shranite akumulatorje 30-50% napolnjene.

Baterijo polnite vsakih 6 mesecev.

Kartuše za baterijo ne sežigajte, tudi če je močno poškodovana ali popolnoma obrabljena. Vložek akumulatorja lahko eksplodira v požaru.

Nikoli ne poskušajte povezati dveh (2) polnilnikov.

OPOZORILO:

Da zmanjšate nevarnost požara, telesnih poškodb in poškodb izdelka zaradi kratkega stika, orodja, akumulatorja ali polnilnika nikoli ne potopite v tekočino ali pustite, da tekočina teče v njih.

Jedke ali prevodne tekočine, kot so morska voda, nekatere industrijske kemikalije in belila ali izdelki, ki vsebujejo belila itd., Lahko povzročijo kratek stik.

Ta naprava ni namenjena za uporabo majhnim otrokom ali invalidnim osebam, razen če jih je odgovorna oseba ustrezno nadzorovala, da se ne bi igrala z aparatom.

Ta naprava ni namenjena za uporabo osebam (vključno z otroki) z zmanjšanimi fizičnimi, senzoričnimi ali duševnimi sposobnostmi ali pomanjkanjem izkušenj in znanja, razen če jim oseba, odgovorna za njihovo varnost, daje nadzor ali navodila glede uporabe naprave. Otroke je treba nadzorovati, da se ne igrajo z aparatom.

Za več informacij, varnostno usposabljanje, gradiva in programe obiščite spletno stran www.senco.eu

Funkcionalno Delovanje (F-15XP)

SI

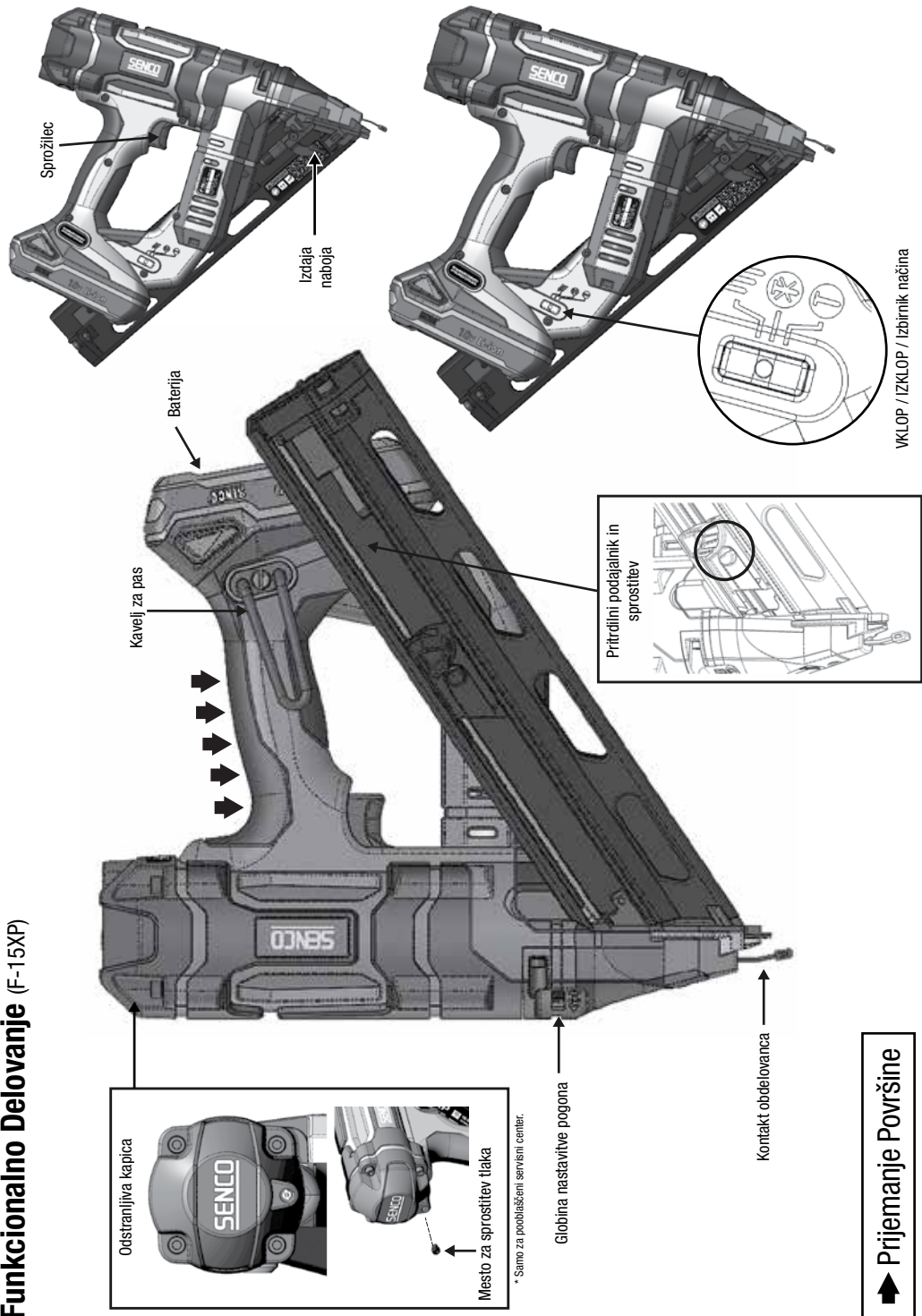

➔ Prijemanje Površine

Funkcionalno Delovanje (F-16XP and F-18XP)

SI

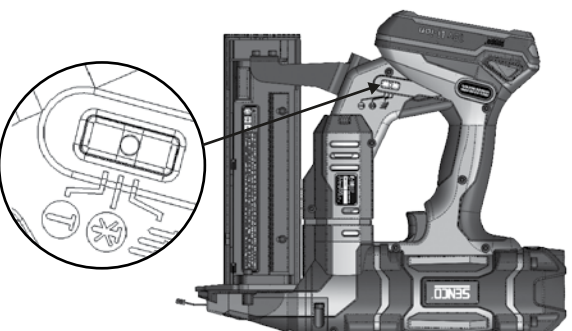
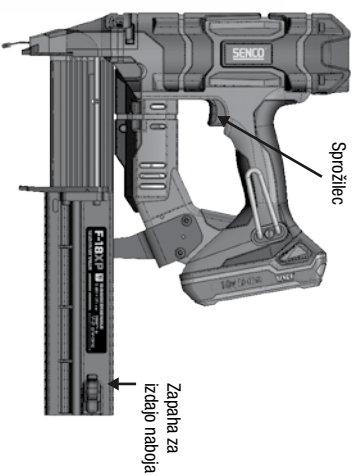
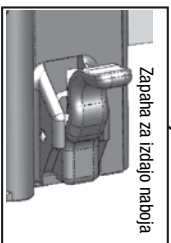
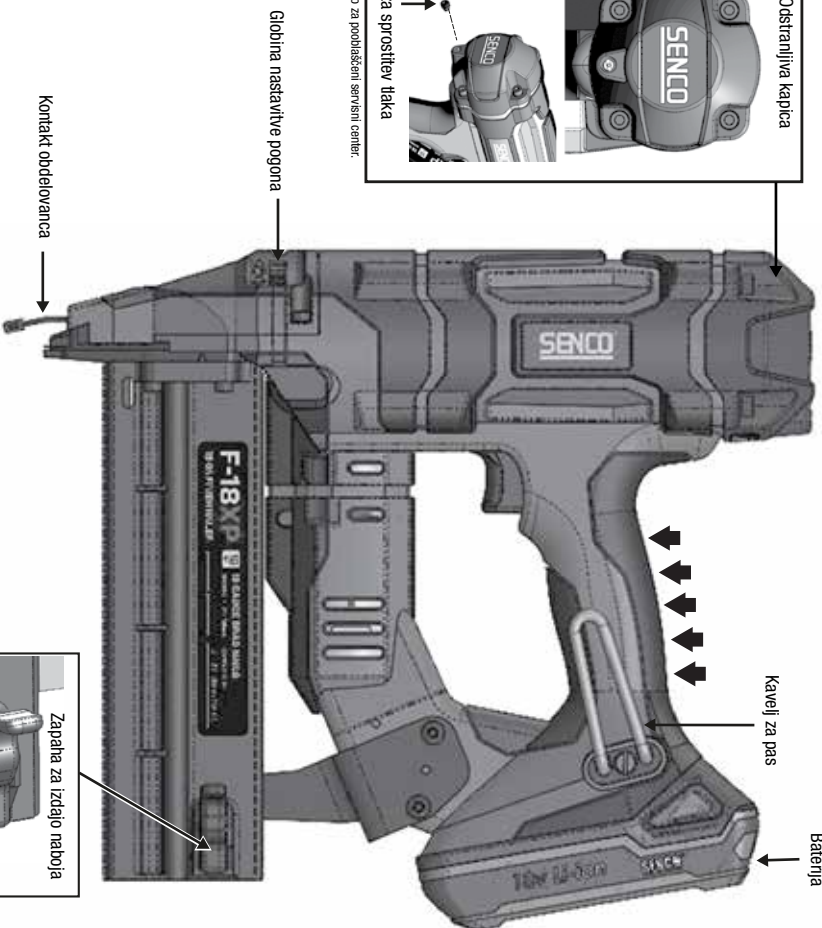
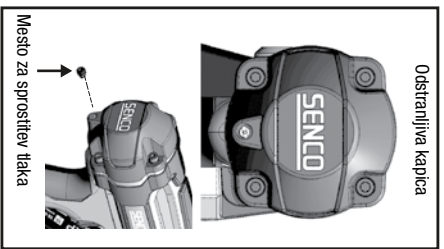

➔ Prijemanje Površine

	<p>NAKLADITEV ORODJA, F-15XP</p> <p>Vstavite trak žebeljev v zadnji del.</p> <ul style="list-style-type: none"> • Uporabljajte samo originalne pritrilne elemente Senco (glejte Specifikacije pritrilnih elementov). • Ne obremenjujte s kontaktom obdelovanca (varnostni element) ali sprožite sprožilca. Povlecite podajalni čevljev nazaj
----------------------------------------------------------------------------------	-----------------------------------------------------------------------------------------------------------------------------------------------------------------------------------------------------------------------------------------------------------------------------------------------------------------------------------------------------------------------------

<p>RAZLAGANJE ORODJA, F-15XP</p> <p>Pritisnite gumb na podajalnem čevlju, da sprostite podajalnik iz traku. Izvlecite trak pritrilnega materiala mimo zadrževalnika nohtov iz pločevine</p>	
----------------------------------------------------------------------------------------------------------------------------------------------------------------------------------------------------	--

	<p>NAKLADITEV ORODJA, F-16XP IN F-18XP</p> <p>Odprite naboj prek zadnjega zapaha.</p> <p>Pristavek pritrдите v revijo s konico žebļa ob dvo tirnice.</p> <p>Potisnite naboj naprej, dokler se ne zasliši »klik«.</p> <p>Za razkladanje odprite naboj prek zadnjega zapaha.</p>
----------------------------------------------------------------------------------	---------------------------------------------------------------------------------------------------------------------------------------------------------------------------------------------------------------------------------------------------------------------------------------

Uporaba Orodja

<p>Pred uporabo orodja preberite razdelek z naslovom »Varnostna opozorila«.</p>	
---------------------------------------------------------------------------------	--

<p>Za najboljše rezultate pred uporabo napolnite novo baterijo. (glejte »Za Polnjenje Baterije« na strani 339).</p>	
---------------------------------------------------------------------------------------------------------------------	--

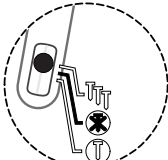
<p>LED Indikator Sveti</p> 	<p>Ko orodja ne uporabljate, ga je treba izklopiti. Za izklop orodja držite eno sekundo na obeh straneh izbirnega stikala. Če orodje ostane vklopljeno, se po 34 minutah samodejno izklopi.</p>
---------------------------------------------------------------------------------------------------------------------	-------------------------------------------------------------------------------------------------------------------------------------------------------------------------------------------------

<p>Vsa orodja Fusion so opremljena s proženjem s selektivnim aktiviranjem. To uporabniku omogoča izbiro med naslednjimi načini delovanja:</p>	
-----------------------------------------------------------------------------------------------------------------------------------------------	--

<p>LED indikatorja ON-utripa</p> 	<p>Vklop stika</p> <p>Pritisnite stran izbirnega stikala proti simbolu TTT (kot je prikazano) za 0,5 sekunde. bo vklopil orodje v načinu sprožitve kontakta. To označuje utripajoča zelena LED izbirnega stikala.</p>
----------------------------------------------------------------------------------------------------------------------------	-------------------------------------------------------------------------------------------------------------------------------------------------------------------------------------------------------------------------------------

<p>LED indikator sveti neprekinjeno</p> 	<p>Zaporedni</p> <p>Pritisnite stran izbirnega stikala proti simbolu T (kot je prikazano) za 0,5 sekunde. bo vklopil orodje v zaporednem načinu. To označuje neprekinjeno zelena LED na izbirnem stikalu.</p>
----------------------------------------------------------------------------------------------------------------------------------	-----------------------------------------------------------------------------------------------------------------------------------------------------------------------------------------------------------------------------

<p>V načinu "kontakt-aktiviranje" lahko nohte zabijamo na dva načina:</p>	
---------------------------------------------------------------------------	--

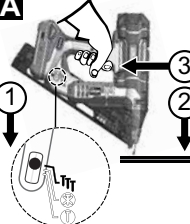
<p>A</p> 	<p>Prvi način:</p> <ol style="list-style-type: none"> 1. Pritisnite stran TTT izbirnega stikala za 0,5 sekunde. To bo pokazala utripajoča zelena LED na izbirnem stikalu. 2. Pritisnite (zaščitni) element obdelovanca na delovno površino. 3. Potegnite sprožilec in pritrilni element se poganja.
---------------------------------------------------------------------------------------------------	----------------------------------------------------------------------------------------------------------------------------------------------------------------------------------------------------------------------------------------------------------------------------------------------------------------------------------------------------

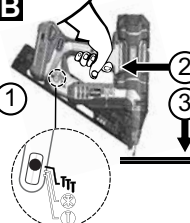
<p>B</p> 	<p>Drugi način:</p> <ol style="list-style-type: none"> 1. Pritisnite stran TTT izbirnega stikala za 0,5 sekunde. To bo pokazala utripajoča zelena LED na izbirnem stikalu. 2. Potegnite sprožilec. 3. Stisnite kontaktni element obdelovanca na delovno površino in zaženite pritrilni element. <p>Ta način delovanja je najprimernejši, kadar želite visoko proizvodnjo, hitro namestitvev pritrilnega elementa.</p>
---------------------------------------------------------------------------------------------------	----------------------------------------------------------------------------------------------------------------------------------------------------------------------------------------------------------------------------------------------------------------------------------------------------------------------------------------------------------------------------------------------------------------------------------------------------------------------

<p>V načinu "zaporedno aktiviranje" lahko nohte zabijamo samo v eno smer:</p>	
-------------------------------------------------------------------------------	--

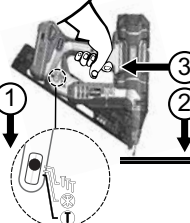
	<ol style="list-style-type: none"> 1. Pritisnite stran T izbirnega stikala za 0,5 sekunde. To bo pokazala zelena lučka LED na izbirnem stikalu. 2. Element stika obdelovanca (varnost) namestite na delovno površino in pritisnite na varnost. 3. Potegnite sprožilec, da vklopite motor in zaženete en sam pritrilni element. <p>Ta način delovanja je koristen, kadar potrebujete natančno namestitvev pritrilnega elementa.</p>
-------------------------------------------------------------------------------------	----------------------------------------------------------------------------------------------------------------------------------------------------------------------------------------------------------------------------------------------------------------------------------------------------------------------------------------------------------------------------------------------------------------------------------------------------------------------------

	<p>Žebel Fusion lahko zazna zastojo. Opozorilni indikator na izbirnem stikalu bo utripal rdeče.</p>
-------------------------------------------------------------------------------------	-----------------------------------------------------------------------------------------------------



To orodje je opremljeno z indikatorno lučko na stikalu ON / OFF / MODE. Za podrobna navodila glejte stran 336.

Opomba:

Ko je orodje v zaporednem načinu, pritrilnega elementa ni mogoče poganjati s pritiskom na sprožilec, preden aktivirate kontaktni element obdelovanca.

Če je kontakt obdelovanca aktiviran več kot 10 sekund, je treba kontakt obdelovanca sprostiti, da se začne znova.

Če je orodje v načinu sprožitve stika, če upravljavec drži sprožilec več kot 3 sekunde, lučka ugasne in sprožilec mora biti sproščen, da se začne znova.

Ne izbirajte načina aktiviranja stika, ko delate na odrih, lestvah ali ploščadih, kjer boste morda morali premakniti položaj telesa. Izberite zaporedje, da zmanjšate možnost poškodb sebe ali drugih.

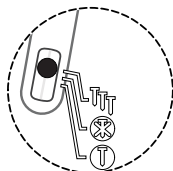

To orodje je opremljeno z večnamensko lučko v stikalu za način. Lučka senzorja načina bo pokazala, da so elektronski krmilniki pod napetostjo, kateri način delovanja je bil izbran, če je bil zaznan zastoj in ko je baterija potrebna za polnjenje.

Trdna ali utripajoča zelena luč

Označuje, da je orodje pod napetostjo in pripravljeno za vožnjo.

Če se lučka ne prižge, se prepričajte, da se sprožilec ali delovni kontaktni element prosto premika in ni v aktiviranem položaju.

Trdna rdeča luč

Označuje, da je orodje zaznalo napako.

Nizka baterija. Baterija običajno najprej zazna stanje in izklopi orodje. Za nadaljevanje napolnite baterijo ali jo zamenjajte s sveže napolnjeno. Če je orodje to stanje najprej zaznalo, je to običajno posledica dolgotrajne ekstremne uporabe. Baterijo zamenjajte s popolnoma napolnjeno.

Orodje je zaznalo težavo s časom. To lahko povzroči nizek polnilni tlak, aplikacija, ki zahteva pogonsko energijo nad zmogljivostjo orodja, ohlapna povezava akumulatorja ali pokvarjene komponente. Znova vstavite baterijo ali jo zamenjajte s sveže napolnjeno baterijo. Če s tem težave ne odpravite, glejte vodnik za odpravljanje težav ali se obrnite na pooblaščen servisni center.

Utripajoča rdeča luč

Označuje zagostitev pritrilnega elementa.

Orodje zazna zastoj, ki je običajno posledica deformiranega žeblja, zataknjenega v vozniško pot.

Odstranite baterijo iz orodja, znova vstavite baterijo in vklopite orodje.

Če se orodje ne vrne v normalno delovanje, pojdite na naslednji korak.

ODSTRANITE BATERIJO

Odložite vse preostale pritrilne elemente v reviji. Prepričajte se, da je odstranjena tudi katera koli ohlapna sponka s traku.

Odstranite revijo (F-15XP) ali po odprtju reviji (F-16XP, F-18XP) potegnite zagosteni pritrilni element.

Previdno odstranite zagosteni pritrilni element.

Znova sestavite revijo.

Na orodje pritrдите napolnjeno baterijo.

Naložite žeblje v revijo.

Nadaljujte z običajnim delovanjem.



Če zagostenega pritrilnega elementa ni mogoče odstraniti, se vrnite v pooblaščen servis, kjer je poškodovani pritrilni element mogoče odstraniti. Ne pozabite, da orodje Fusion ves čas vsebuje zrak pod pritiskom, tudi ko odstranite baterijo.

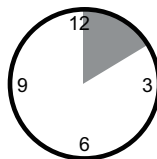

To orodje je opremljeno z elektronsko funkcijo "Time-Out". To orodje bo začasno onemogočeno v katerem koli od naslednjih pogojev:

1. Kontaktni element obdelovanca je pritisnjen na obdelovanec, vendar sprožilec ni pritisnjen v približno 10 sekundah.
2. Sprožilec je pritisnjen, vendar kontaktni element obdelovanca v približno 3 sekundah ni pritisnjen. (Samo način aktiviranja stika.)
 - Za normalno delovanje preprosto spustite sprožilec in spustite kontaktni element obdelovanca.

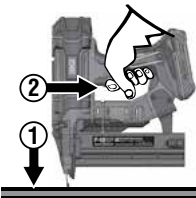

Orodje je opremljeno z zadnjo zaporo zadrgje. Orodje ne bo sprožilo zadnjih 3-6 pritrilnih elementov v kotnem orodju F-15XP. Orodja F-16XP in F-18XP so zasnovana za zaustavitev streljanja po zagonu zadnjega pritrilnega elementa. Ta funkcija preprečuje nepotrebno obrabo orodja in preprečuje, da bi se konica voznika poškodovala obdelovanec. Ko se orodje zaskoči, naložite dodaten trak in nadaljujte. Preostalih pritrilnih elementov iz revije ni treba odstraniti.

	<p>To orodje je opremljeno z dvonamensko lučko na nosilcu. Lučka označuje, da so elektronski krmilniki pod napetostjo, hkrati pa zagotavljajo osvetlitev obdelovanca v slabih svetlobnih razmerah. Lučka bo trikrat utripala, ko izbirno stikalo preklopite na zaporedno ali kontaktno aktiviranje. To uporabniku da vedeti, da je orodje pripravljeno za sprožitve pritrilnega elementa. Lučka ostane prižgana deset sekund, ko pritisnete sprožilec ali pritisnete element delovnega kontakta.</p>
--	------------------------------------------------------------------------------------------------------------------------------------------------------------------------------------------------------------------------------------------------------------------------------------------------------------------------------------------------------------------------------------------------------------------------------------------------------------------------------------------------------

	<p>To orodje je opremljeno s številničo za pogon depthof. Če zavrtite gumb v desno, bo pritrilni element izpuščen, vrtljiv gumb v levo pa bo pustil pritrilni element gor ali dvignjen. Zavijate pritrilni element v odpadni kos lesa, da preizkusite globino.</p> <p>Če vrtite gumb v smeri, prikazani na sliki, se bo pritrilni element zabil globlje v les.</p>
--	--------------------------------------------------------------------------------------------------------------------------------------------------------------------------------------------------------------------------------------------------------------------------------------------------------------------------------------------------------------------

--	--

<p>To orodje je opremljeno z nastavljivim 6-položajnim kavljem za pasovne in levičarje. Kavelj bo varno podpiral orodje, ko bo visel na nosilcih in špirovcih.</p> <p>Zavrtite nazobčani gumb, da prilagodite odpiranje ali preklopite z desne na levo stran. Za dokončanje sestave premaknite črno plastično kapico na drugo stran.</p>	
------------------------------------------------------------------------------------------------------------------------------------------------------------------------------------------------------------------------------------------------------------------------------------------------------------------------------------------	--

<p>90°</p>	<p>Če je le mogoče, držite orodje pravokotno na delovno površino.</p>
-------------------	-----------------------------------------------------------------------

<p>LED indikator sveti</p>	<p>Pred shranjevanjem vedno izklopite orodje. Kot dodatna zaščitna funkcija se orodje samodejno izklopi 34 minut po zadnji aktivaciji.</p> <p>Če se zatakne žebelj, bo rdeča lučka na stikalu za izbiro načina utripala rdeče. Orodje bo poskusilo obnoviti po odstranitvi in ponastavitvi baterije.</p> <p>Če je zastoj močan, se vozniško rezilo zasnovno zaskoči in rdeča utripajoča lučka se ne bo svetila. Obrnite se na pooblaščen servisni center.</p>
-----------------------------------	---------------------------------------------------------------------------------------------------------------------------------------------------------------------------------------------------------------------------------------------------------------------------------------------------------------------------------------------------------------------------------------------------------------------------------------------------------------

	<p>Če pride do manjšega zagostnega pritrilnega elementa:</p> <p>Izklopite orodje tako, da približno 1 sekundo pritisnete izbirno stikalo v smeri enega od simbolov načina in nato odstranite baterijo.</p> <p>Vstavite baterijo in ponovno vklopite orodje s stikalom za izbiro načina. Orodje bo poskušalo obnoviti.</p> <p>Če pride do močnega zastoja pritrilnega elementa:</p> <p>Izklopite orodje tako, da približno 1 sekundo pritisnete izbirno stikalo v smeri enega od simbolov načina in nato odstranite baterijo.</p> <p>Odstranite pritrilne elemente iz revije.</p> <p>Pri odstranjevanju revije nosite zaščitna očala.</p>
--	---------------------------------------------------------------------------------------------------------------------------------------------------------------------------------------------------------------------------------------------------------------------------------------------------------------------------------------------------------------------------------------------------------------------------------------------------------------------------------------------------------------------------------------------------------------------------------------------------------------------------------------------------------------

	<p>Usmerite nos orodja stran od sebe in drugih.</p> <p>Upoštevajte navodila za razkladanje, da odstranite pritrilne elemente iz revije.</p> <p>Odstranite revijo (F-15XP) ali pustite revijo odprto (F-16XP in F-18XP).</p> <p>⚠ Ne pozabite! Orodje Fusion se napolni s stisnjenim zrakom v tovarniško zaprti komori.</p> <p>Voznika ne pritisajte s silo ali ga udarite s kladivom, ko je viden.</p>
--	---------------------------------------------------------------------------------------------------------------------------------------------------------------------------------------------------------------------------------------------------------------------------------------------------------------------------------------------------------------------------------------------------------------

	<p>Zataknjeno pritrilno sredstvo odstranite s kleščami ali izvijačem.</p> <p>Ne posegajte v sklop pogona.</p> <p>Ponovno pritrдите revijo ali zaprite revijo.</p> <p>Vstavite baterijo in ponovno vklopite orodje prek izbirnega stikala načina. Orodje bo poskušalo obnoviti.</p> <p>Če orodje ponovno prikaže rdečo luč, vrnite orodje v pooblaščen servis za oceno</p>
--	---------------------------------------------------------------------------------------------------------------------------------------------------------------------------------------------------------------------------------------------------------------------------------------------------------------------------------------------------------------------------

SI

ZA POLNJENJE BATERIJE

Baterijo vstavite v polnilnik.

Pritisnite baterijo.

Ko je baterija priključena, se prižge rdeča lučka.

Ko se baterija napolni 80%, rdeča lučka ostane prižgana in zelena lučka zasveti.

Ko se baterija popolnoma napolni, se rdeča lučka ugasne in prižge zelena lučka.



Rdeča in zelena lučka utripa, kar pomeni, da je baterija okvarjena.

Baterijo vrnite najbližjemu pooblaščenemu servisnemu centru Senco na pregled ali zamenjavo.

Polno rdeče pomeni, da se baterija polni.

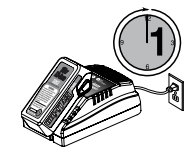

Po običajni uporabi potrebujete 45 minut časa polnjenja, da se popolnoma napolni.

Za polnjenje popolnoma razrešenega akumulatorja potrebujete največ 1 uro polnjenja.

Strošek vzdrževanja je prikazan, ko rdeča lučka ugasne, medtem ko zelena lučka utripa.



Baterija se med polnjenjem nekoliko ogreje na dotik. To je normalno in ne pomeni težave.



Baterija je sestavljena iz 4 LED luči, vgrajenih v ploščo na baterijskem paketu. Te 4 LED lučke prikazujejo stanje napoljenosti in kažejo na morebitne težave v bateriji.

Obdobje bremenitve:

Pritisnite dvignjen zeleni gumb na bateriji, da preverite napoljenost.

Rdeče utripanje = 0–15% napoljenosti

Rdeča sveti = 16–25% napoljenosti

Rdeča in rumena vklopljena = 26–50% napoljenosti

Rdeča rumena in zelena vklopljena = 51–75% napoljenosti

Vse vklopljeno = 76–100% polnjenje





Nasveti za vzdrževanje maksimalne življenjske dobe:

Baterijo napolnite, preden se popolnoma izprazni. Vedno ustavite delovanje orodja in napolnite baterijo, ko opazite manj moči orodja.

Nikoli ne polnite popolnoma napolnjene baterije. Prekomerno polnjenje skrajša življenjsko dobo baterije.



Polnite vsake 4–6 mesecev.

Referenca Oznake Baterijskega Polnilca

NAČIN	IKONA NALOŽBE ZA POLNILNIK	VKLOPLJEN AKUMULATOR?	RDEČA / ZELENA SVETLOBA
Ostani v pripravljenosti	----	Ne	IZKLOP / IZKLOP
Ocenite	Ocenjevanje / VROČE	Da	SVETILKA / OFF
Polnjenje		Da	ON/OFF
80% polnjenje		Da	VKLOP / SVETILKA
Popolnoma napolnjen		Da	IZKLOPLJENO VKLOPLJENO
Vzdrževanje	----	Da	IZKLOP / SVETILKA
Okvara		Da	SVETILKA / SVETILKA

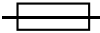
SIMBOLI ZA POLNILEC

SIMBOL	SIGNAL
	Dvojno izoliran razred II
	POZOR: Visoka napetost
	Varovalka za časovno zakasnitev

SIMBOL	SIGNAL
 	Polnilnika ne izpostavljajte vodi, dežju ali snegu. Uporabljajte v zaprtih prostorih. To orodje je primerno samo za notranjo uporabo. Orodja nikoli ne izpostavljajte dežju.
	Baterij ne sežigajte in ne sežigajte. To lahko povzroči eksplozije.
	Baterije ne potaplajte v vodo. Ne izpostavljajte akumulatorja dežju.



ODSTRANJEVANJE BATERIJE

- Da bi ohranili naravne vire, jih prosimo reciklirajte ali pravilno odvrzite. Ta izdelek vsebuje Li-Ion. Lokalni državni ali zvezni zakoni lahko preprečujejo odstranjevanje Li-Ion baterij v običajne smeti.
- Za informacije o razpoložljivih možnostih recikliranja in / ali odstranjevanja se posvetujte z lokalnim organom za ravnanje z odpadki.
- Električnega orodja ne odvrzite skupaj z gospodinjstskimi odpadki! V skladu z Evropsko direktivo 2002/96 / ES o odpadni električni opremi in njenem izvajanju v skladu z nacionalno zakonodajo je treba električna orodja, ki so končala življenje, ločeno zbrati in vrniti v okolju prijazen obrat za recikliranje.

SI PRENOS AKUMULATORJA

- Prepričajte se, da so priključki akumulatorja zaščiteni in izolirani, da preprečite kratek stik.
- Poskrbite, da je akumulatorska baterija zaščiten pred premiki znotraj embalaže.
- NE prenašajte baterij, ki so razpokane ali puščajo.

Vzdrževanje

Pred vzdrževanjem orodja preberite razdelek z naslovom »Varnostna opozorila«.

1. Ko odstranite baterijo, vsak dan opravite pregled, da zagotovite prosto gibanje kontakta obdelovanca in sprožilca. Ne uporabljajte orodja, če se obdelovanec dotakne ali sproži palice ali vezi.
2. Mazanje dovodnega sistema ni potrebno. NE OLJITE.
3. Orodje vsak dan obrišite in preverite obrabo, zlasti kontakt obdelovanca. Po potrebi zamenjajte.



OPAZORILO Popravila, ki niso opisana tukaj, sme izvajati samo usposobljeno in usposobljeno osebje.

Dodatki

SENCO ponuja celotno paleto dodatkov za vaša orodja SENCO, vključno z:

- Baterija
- Kavelj za pas
- Polnilec baterij
- Varnostna očala
- Ovitek

Za več informacij ali popoln ilustriran katalog dodatkov SENCO se obrnite na svojega predstavnika

Specifikacije Pritrdilnega Elementa

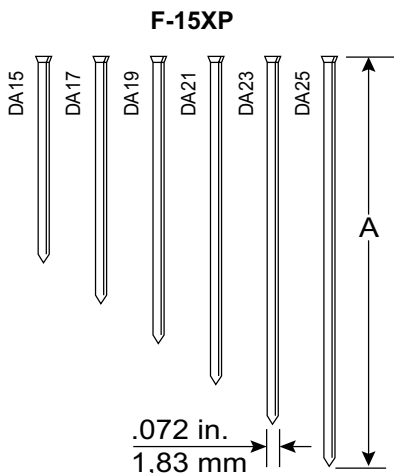

Koda	A	
	inči	mm
DA15	1 1/4	32
DA17	1 1/2	38
DA19	1 3/4	44
DA21	2	50
DA23	2 1/4	57
DA25	2 1/2	64

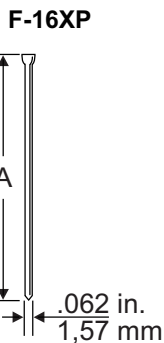

Koda	A	
	inči	mm
M001000	3/4	19
M001001	1	25
M001002	1 1/4	32
M001003	1 1/2	38
M001004	1 3/4	44
M001005	2	50
M001007	2 1/2	65

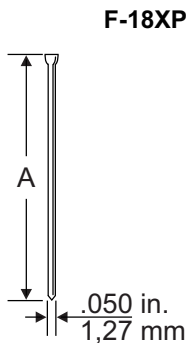

Koda	A	
	inč i	mm
AX10	5/8	16
AX11	3/4	19
AX13	1	25
AX15	1 1/4	32
AX16	1 3/8	35
AX17	1 1/2	38
AX18	1 5/8	41
AX19	1 3/4	45
AX21	2	50
AX22	2 1/8	55

Tehnične Specifikacije

	F-15XP	F-16XP	F-18XP
Napetost	18-voltni Li-ion	18-voltni Li-ion	18-voltni Li-ion
Teža z baterijo	6,8 lbs. (3,1 kg)	6.7 lbs. (3.1 kg)	6.6 lbs. (3.0 kg)
Višina	31,8 cm (12,5 ")	12.4" (31.5 cm)	12.5" (31.6 cm)
Dolžina	32,0 cm (12,6 ")	11.6" (29.4 cm)	10.2" (25.6 cm)
Premer	135 mm	85 mm	85 mm
Čas polnjenja	45 minut	45 minut	45 minut
Priporočena hitrost	500 / h	500 / h	500 / h
Zmogljivost pritrilnega elementa	110 15 Ga. Žebliji	110 15 Ga. Žebliji	110 18 Ga. Žebliji
Območje pritrilnih elementov	.75" - 2.50" Dolžina	1.25" - 2.50" Dolžina	.62" - 2.12" Dolžina
Lučka	Stanje baterije, temperatura orodja, vzdrževanje, zastoj		
Kot razvrščanja	34°	0°	0°

Informacije o Hrupu/Vibracijah

Merjeno po EN60745-1: 2009 + A11: 2020 in EN60745-2-16: 2010

	F-15XP	F-16XP	F-18XP
Raven zvočne moči (negotovost K = 3dBa) Lw	93.80 dB(A)	92.69 dB(A)	92.78 dB(A)
Raven zvočnega tlaka (negotovost K = 3dBa) Lp	82.80 dB(A)	81.69 dB(A)	81.78 dB(A)
Skupna raven vibracij (emisija ah)	3.16 m/s ²	3.37 m/s ²	3.55 m/s ²
Skupna raven vibracij (negotovost K)	1.5 m/s ²	1.5 m/s ²	1.5 m/s ²

Opombe: Navedena skupna vrednost vibracij je bila izmerjena v skladu s standardno preskusno metodo in se lahko uporablja za primerjavo enega orodja z drugim.

Navedena skupna vrednost vibracij se lahko uporabi tudi pri predhodni oceni izpostavljenosti.

Opozorilo: Emisije vibracij med dejansko uporabo električnega orodja se lahko razlikujejo od deklarirane skupne vrednosti, odvisno od načinov uporabe orodja.

Določiti je treba varnostne ukrepe za zaščito upravljalca, ki temeljijo na oceni izpostavljenosti v dejanskih pogojih uporabe (ob upoštevanju vseh delov obratovalnega cikla, kot so časi, ko je orodje izklopljeno in ko v prostem teku deluje poleg sprožilnega časa).

Odpravljanje Težav

Težava/Simptom	Verjeten Vzrok	Korektivni Ukrepi
S pritiskom na stikalo za način ne pride do zelene luči.	Preverite baterijo.	Odstranite in znova pritrдите.
	PCB ni pod napetostjo.	Preverite, ali se sprožilec in kontakt lahko prosto premikata. Nato izberite izbirnik načina.
	Poškodovane elektronske komponente.	Vrnite se v pooblaščen servisni center.
Prižgana rdeča luč.	Nizka baterija.	Napolnite ali zamenjajte baterijo.
		Preverite povezavo akumulatorja na orodju.

TROUBLESHOOTING

Težava/Simptom	Verjeten Vzrok	Korektivni Ukrepi
Rdeča lučka utripa.	Pritrdilni zastoj	Odstranite baterijo in znova zaženite.
		Orodje bo poskušalo obnoviti.
		Ponovno odstranite baterijo.
		Preverite, ali žebelj blokira naslednji pritrdilni element.
		Preglejte naboj za upognjen žebelj.
	Odstranite naboj in preglejte vodilno telo.	
	Orodje ne deluje.	Vrnite se v servisni center na popravilo.
Opomba: če se je orodje zagostilo in mehanizem sproži samodejno obnovitev, lahko orodje izvede niz klikov, ko preusmeri gonilnik. To je normalno.		
Orodje se ne zažene ali deluje počasi.	Baterija je prazna ali ima mrtve celice.	Zamenjajte ali napolnite baterijo.
	Kontaktni element obdelovanca se je zataknil.	Odstranite baterijo in nato preglejte orodje, da zagotovite prosto gibanje kontaktnega elementa obdelovanca.
	Pogonski bat je odpovedal.	Vrnite orodje pooblaščenemu predstavniku servisne službe SENCO.
	Poškodovani so kontaktne elementi obdelovanca ali stikala sprožilca.	Vrnite orodje pooblaščenemu predstavniku servisne službe SENCO.
Orodje ne poganja pritrdilnega elementa na zeleno globino.	Nepravilna nastavitve globine pogona.	Za pravilno nastavitve glejte navodila za uporabo.
	Orodje ni močno pritisnjeno obdelovanca.	Med delom pritrdilnega orodja trdno držite orodje.
	Uporaba pogona je preveč stroga.	Za ustrezne aplikacije glejte priročnik za uporabnike.
	Izguba tlaka.	Vrnite orodje pooblaščenemu predstavniku servisne službe SENCO.
Orodje deluje, vendar ne bo poganjalo pritrdilnega elementa.	Baterija je prazna ali ima mrtvo celico.	Napolnite ali zamenjajte s svežo baterijo.
	Zastoj žebeljev v vodilu.	Za navodila za odstranjevanje zastojev glejte priročnik za uporabnike.
	Mehanizem zahteva popravilo.	Vrnite orodje pooblaščenemu predstavniku servisne službe SENCO.
	Orodje je pregreto.	Pustite, da se orodje ohladi in vstavite novo baterijo.
	Konica ni nameščena nad pritrdilnim elementom.	Napolnite baterijo in omogočite orodju, da samodejno umakne voznik.
Slabo zagostitev krme / orodja.	Mehanizem kopičenja odpadkov.	Očistite orodje, očistite naboj ali preglejte podajalno vzmet.
	Voznikova konica ni nameščena nad pritrdilnim elementom.	
Zlomljen ali obrabljen zobnik.		Vrnite orodje pooblaščenemu predstavniku servisne službe SENCO.
Orodje se ne vrne v celoti.	Šibka baterija.	Napolnite baterijo in omogočite orodju, da samodejno umakne voznik.

Zagotavljanje dolge življenjske dobe vašega orodja za brezžično obdelavo

Dobrodošli v družini izdelkov SENCO. SENCO prinaša 50 let predanosti našim strankam in sistemom za pritrnitev moči. Posvečeni smo temu, da zagotovimo, da vaša orodja delujejo najbolje, in se zavedamo, da je pomembno zagotoviti dolgo življenjsko dobo vaših orodij. Tu je nekaj operativnih in servisnih nasvetov.

- Začnite s popolnoma napolnjenimi baterijami na začetku vsakega delovnega dne.
- Nastavite globino pogona na vašem orodju SENCO, tako da pritrilni elementi ne bodo preveč gnani.
- Če želite podaljšati življenjsko dobo baterije, upoštevajte priporočila za shranjevanje in priporočila za polnjenje v tem priročniku.
- Brezžični žebelj naj bo čim bolj čist in brez ostankov.
- Orodje SENCO redno servisirajte, da zagotovite, da je vaše orodje produktivno in vam pomaga služiti denar. Za priporočene servisne intervale glejte spodnji servisni vodnik.

Če vaš brezžični žebelj potrebuje servis, so vam na voljo namenski prodajalci izdelkov SENCO. Za najbližjo lokacijo obiščite spletno mesto SENCO (www.senco.eu).

Priporočena storitev vključuje



- Preverite električni sistem
- Preverite sistem podajanja
- Preverite Drive Track
- Dodajte bat v bat in gonilnik

Saturs









Simboli	346
Vispārīgs Apraksts	347
Vispārīgi Elektroinstrumenta Drošības Brīdinājumi	347
Darba Vietas Drošība	347
Elektriskā Drošība	347
Personāla Drošība	347
Elektroinstrumenta Eksploatācija Un Kopšana	347
Akumulatora Instrumenta Eksploatācija Un Kopšana	348
Apkope	348
Naglu Pistoles Drošības Brīdinājumi	348
Papildu Drošības Brīdinājumi	349
Instrumenta Eksploatācija	350
Akumulatora Izmantošana	350
Funkcionālais Apraksts (F-15XP)	352
Funkcionālais Apraksts (F-16XP and F-18XP)	353
Instrumenta Eksploatācija	354
Informācija Par Akumulatora Lādētāja Marķējumu	358
Lādētāja Simboli	358
Akumulatora nodošana atkritumos	358
Akumulatoru transportēšana	358
Apkope	359
Piederumi	359
Stiprinājumu Specifikācija	359
Tehniskā Specifikācija	360
Informācija par Troksni/Vibrāciju	360
Problēmu Novēršana	360

SIMBOLI

Tabulā apkoptie signālvārdi no nozīmes ir paredzēti, lai skaidrotu ar šo produktu saistītos bīstamības līmeņus.

SIMBOLS	SIGNĀLS	NOZĪME
	BĪSTAMI:	Norāda bīstamu situāciju, kuras rezultātā, ja to nenovērš, iestājas nāve vai tiek gūti smagi ievainojumi.
	BRĪDINĀJUMS:	Norāda bīstamu situāciju, kuras rezultātā, ja to nenovērš, var iestāties nāve vai rasties smagi ievainojumi.
	UZMANĪBU:	Norāda bīstamu situāciju, kuras rezultātā, ja to nenovērš, var gūt nelielus vai vidēji smagus ievainojumus.
	IEVĒRĪBAI:	(Bez brīdinājuma simbola) apzīmē informāciju, kas uzskatāma par svarīgu, bet nav saistīta ar iespējamiem ievainojumiem (piem., paziņojumi saistībā ar mantiskiem bojājumiem).

Uz produkta var būt izmantoti šādi simboli. Lūdzu, izpētiet tos un apgūstiet to nozīmi!
Pareiza šo simbolu interpretācija ļaus jums ar produktu darboties prasīgākā un drošākā veidā.

SIMBOLS	NOSAUKUMS	NOZĪME/SKAIDROJUMS
	Drošības brīdinājums	Norāda uz potenciālu miesas bojājumu risku.
	Izlasīt lietošanas instrukciju	Lai samazinātu traumu risku, operatoram pirms produkta lietošanas jāizlasa un jāizprot šī lietošanas instrukcija.
	Acu aizsardzība	Vienmēr izmantojiet aizsargbrilles ar sānu aizsargiem, kas marķētas kā atbilstošas standartam EN 166.
		Ņemot instrumentu rokā, pārvietojoties starp darba vietas zonām, mainot pozīciju un ejot kājām, neturiet pirkstu uz mēlītes, jo tas var izraisīt netīšu instrumenta nostrādāšanu. Lietojot instrumentu ar selektīvu palaidi, pirms lietošanas vienmēr pārbaudiet to, lai pārliecinātos, ka ir izvēlēts pareizais režīms. Šis darbarīks var būt aprīkots ar nostrādes režīma slēdzi, ar kuru iespējams izvēlēties saskares nostrādes vai nepārtrauktās saskares nostrādes darba režīmu, vai arī darbarīkam ir pieejams tikai saskares nostrādes vai nepārtrauktās saskares nostrādes darba režīms – pieejamās iespējas tiek apzīmētas ar iepriekš parādīto simbolu. Ja instruments tiek lietots selektīvas palaides režīmā, vienmēr pārliecinieties, ka ir izvēlēts pareizais palaides iestatījums. Ievērojiet piesardzību, pārējot no vienas stiprinājuma iedzišanas vietas uz citu.
	Neļļot	Regulāra eļļošana nav nepieciešama.
	Brīdinājums par mitriem apstākļiem	Nepakļaut lietus iedarbībai un neizmantojiet mitrās vietās.
	Nodot otrreizējai pārstrādei	Šajā produktā ir izmantoti litija jonu akumulatori. Atkarībā no vietējās likumdošanas akumulatoru izmešana sadzīves atkritumos var būt aizliegta. Sazinieties ar vietējo atkritumu apsaimniekošanas iestādi, lai saņemtu informāciju par pārstrādi un atkritumu nodošanas iespējām.
V	Volti	Spriegums
	Līdzstrāva	Strāvas veids vai raksturojums



Vispārīgs Apraksts

Portatīvs elektriskais stiprinājumu iedzišanas instruments, kas sastāv no pneimatiskā spēka agregāta, vadotnes un magazīnas, kurā uz ielādētu stiprinājumu lineāras kustības veidā tiek pārnesta enerģija, lai attiecīgo stiprinājumu iedzītu noteiktos materiālos.

Vispārīgi Elektroinstrumenta Drošības Brīdinājumi

▲ BRĪDINĀJUMS

Izlasiet visus drošības brīdinājumus, norādījumus, ilustrācijas un specifiskācijas, kas sniegtas kopā ar šo elektroinstrumentu.

Neievērojot jebkuru no dotajiem norādījumiem, var tikt izraisīts elektriskās strāvas trieciens, ugunsgrēks un/vai smagi ievainojumi.

Saglabājiet visus brīdinājumus un norādījumus turpmākai izmantošanai. Termins "elektroinstruments" brīdinājumos attiecas uz jūsu no elektrofīkāl darbināmo instrumentu (ar vadu) vai ar akumulatoru darbināmo (bezvadu) elektroinstrumentu.

DARBA VIETAS DROŠĪBA

1. **Rūpējieties, lai darba vieta būtu tīra un labi apgaismota.** Nesakārtotā vai vāji apgaismotā darba vietā var rasties negadījumi.
2. **Nelietojiet elektroinstrumentus sprādzienbīstamā vidē, piemēram, viegli uzliesmojošu šķidrumu, gāzu vai putekļu klātbūtnē.** Elektroinstrumenti rada dzirksteles, kas var aizdedzināt putekļus vai izgarojumus.
3. **Strādājot ar elektroinstrumentu, neļaujiet tuvumā atrasties bērniem un nepiederošām personām.** Novērsta uzmanība var likt jums zaudēt kontroli pār instrumentu.

ELEKTRISKĀ DROŠĪBA

4. **Elektroinstrumenta kontaktdakšai ir jābūt savietojamai ar kontaktlīdzu. Nepārveidojiet kontaktdakšu! Iezemētiem elektroinstrumentiem nedrīkst izmantot kontaktdakšu adapterus.** Nepārveidotas kontaktdakšas un tām atbilstošas kontaktlīdžas samazinās elektriskās strāvas trieciena risku.
5. **Izvaieties no ķermeņa saskares ar iezemētām virsmām, piemēram, caurulēm, radiatoriem, plītiem un ledusskapjiem.** Ja jūsu ķermenis ir iezemēts, pastāv liels elektriskās strāvas trieciena risks.
6. **Nepakļaujiet elektroinstrumentus lietus vai mitruma iedarbībai.** Ūdens iekļūšana elektroinstrumentā palielina elektriskās strāvas trieciena risku.
7. **Lietojiet vadu pareizi. Nekādā gadījumā nepārnēsājiet, nevelciet un neatvienojiet elektroinstrumentu no kontaktlīdžas, turot to aiz vada! Netuviniet vadu karstuma avotiem, eļļai, asām šķautnēm vai kustīgām detaļām.** Bojāts vai sapīnāts vads rada lielu elektriskās strāvas trieciena risku.
8. **Strādājot ar elektroinstrumentu ārpus telpām, izmantojiet tādu pagarinātāju, kas ir piemērots āra lietošanai.** Āra apstākļiem piemērotā strāvas kabeļa izmantošana samazina elektriskās strāvas trieciena risku.
9. **Ja nav iespējams izvairīties no elektroinstrumenta izmantošanas mitrā vietā, izmantojiet ar noplūdstrāvas aizsargslēdzi aprīkoto barošanas avotu.** Noplūdstrāvas aizsargslēdža izmantošana samazina elektriskās strāvas trieciena risku.

PERSONĀLA DROŠĪBA

10. **Rīkojoties ar elektroinstrumentu, saglabājiet modrību, sekojiet līdzi darāmajam darbam un izmantojiet veselo saprātu. Nelietojiet elektroinstrumentu, ja izjūtat nogurumu vai atrodaties narkotisko vielu, alkohola vai medikamentu ietekmē.** Mirklis neuzmanības elektroinstrumentu ekspluatācijas laikā var izraisīt smagus ievainojumus.
11. **Izmantojiet individuālos aizsardzības līdzekļus. Vienmēr lietojiet acu aizsargus.** Attiecīgos apstākļos lietojot aizsargaprīkojumu, piemēram, putekļu masku, aizsargapavus ar neslidošu zoli, aizsargķiveri vai ausu aizsargus, pastāv mazāks risks gūt ievainojumus.
12. **Nepieļaujiet nejašu iedarbināšanu. Pirms instrumenta pievienošanas kontaktlīdžai un/vai akumulatoram, paņemot instrumentu rokā vai to pārnēsājot pārliecinieties, ka slēdzis ir izslēgtā pozīcijā.** Ja elektroinstruments tiek pārnēsāts, turot priekstu uz slēdža, vai ja kontaktlīdžai tiek pievienots elektroinstruments ar ieslēgtu slēdzi, var rasties negadījumi.
13. **Pirms elektroinstrumenta ieslēgšanas noņemiet no tā visas regulēšanas atslēgas vai uzgriežņu atslēgas.** Ja elektroinstrumenta rotējošajai daļai ir piestiprināta uzgriežņu atslēga vai regulēšanas atslēga, pastāv risks gūt ievainojumus.
14. **Nesniedzieties pārāk tālu. Vienmēr cieši stāviet uz piemērota atbalsta un saglabājiet līdzsvaru.** Tādējādi negaidītās situācijās daudz labāk spēsiet saglabāt kontroli pār elektroinstrumentu.
15. **Izvēlieties piemērotu apģērbu. Nevalkājiet pārāk brīvu apģērbu vai rotaslietas. Netuviniet matus, apģērbu un cimdus kustīgām detaļām.** Brīvs apģērbs, rotaslietas vai garī mati var iekerties kustīgajās detaļās.
16. **Ja iekārtām ir paredzēts pievienot putekļu atsūkšanas un savākšanas ierīces, jānodrošina pareiza to pievienošana un izmantošana.** Putekļu savākšanas ierīces izmantošana ļauj mazināt ar putekļiem saistītos riskos.
17. **Neļaujiet zināšanām un pieredzei, kas gūta, bieži lietotajiem dažādiem instrumentiem, likt jums sākt rīkoties neapdomīgi un ignorēt instrumentu ekspluatācijas drošības principus.** Neuzmanīga rīcība vienā acumirklī var izraisīt smagus ievainojumus.

ELEKTROINSTRUMENTA EKSPLUATĀCIJA UN KOPŠANA

18. **Nelietojiet elektroinstrumentu ar spēku. Izmantojiet konkrētām gadījumam piemērotu elektroinstrumentu.** Ar pareizi izvēlētu elektroinstrumentu tā efektivitātes robežās darbu paveiksiet daudz kvalitatīvāk un drošāk.
19. **Nelietojiet elektroinstrumentu, ja to nevar ieslēgt un izslēgt ar slēdzi.** Jebkurš elektroinstruments, kuru nevar vadīt ar slēdzi, ir bīstams un ir jālabo.
20. **Pirms elektroinstrumentu regulēšanas, piederumu nomaiņas vai novietošanas glabāšanā atvienojiet kontaktdakšu no barošanas avota un/vai izņemiet akumulatoru no elektroinstrumenta.** Šādu profilaktisku drošības pasākumu rezultātā mazinās nejausās elektroinstrumenta iedarbināšanas risks.

VISPĀRĪGI ELEKTROINSTRUMENTA DROŠĪBAS BRĪDINĀJUMI

21. Neizmantotus elektroinstrumentus glabājiet bērnēm nepieejamā vietā un neļaujiet ar tiem rīkoties personām, kuras nav iepazīnušas ar attiecīgo elektroinstrumentu vai šo instrukciju. Neapmācītu lietotāju rokās elektroinstrumenti ir bīstami.
22. Veiciet elektroinstrumentu apkopi. Pārbaudiet, vai kustīgās detaļas ir pareizi savienotas un nostiprinātas, vai detaļas nav bojātas, kā arī vai nav kāds cits apstāklis, kas varētu ietekmēt elektroinstrumenta darbību. Ja elektroinstrumenti ir bojāti, pirms ekspluatācijas tas ir jāsalabo. Daudzu negadījumu cēlonis ir tādi elektroinstrumenti, kam nav veikta pienācīga apkope.
23. Regulāri uzasiniet ir tīriet griežņus. Ja griežņiem ir veikta pienācīga apkope un tie ir uzasināti, pastāv mazāks to iestrēgšanas risks, turklāt tos ir vieglāk vadīt.
24. Izmantojiet elektroinstrumentu, piederumus, instrumenta uzgaļus u.c. aprīkojumu atbilstoši šai instrukcijai, ņemot vērā darba apstākļus un veicamo darbu. Elektroinstrumenta izmantošana tādām darbībām, kas atšķiras no instrumenta paredzētā pielietojuma, var izraisīt bīstamu situāciju.
25. Nodrošiniet, lai rokturī un satveramās virsmas būtu sausas, tīras un atbrīvotas no eļļas, taukiem. Ar slideniem rokturiem un satvera-majām virsmām instrumenta turēšana un kontrole neparedzētās situācijās var būt nedroša.

AKUMULATORA INSTRUMENTA EKSPLUATĀCIJA UN KOPŠANA

26. Uzīdai izmantojiet tikai ražotāja norādīto lādētāju. Lādētājs, kas ir piemērots viena veida akumulatoram, var radīt ugunsgrēka risku, ja to izmanto kopā ar cita veida akumulatoru.
27. Izmantojiet elektroinstrumentus tikai ar īpaši šim nolūkam paredzētiem akumulatoriem. Jebkura cita akumulatora izmantošana var radīt traumu vai ugunsgrēka risku.
28. Kamēr akumulators netiek izmantots, sargājiet to no citiem metāla priekšmetiem, piemēram, saspraudēm, monētām, atslēgām, naglām skrūvēm vai citiem nelieliem metāla priekšmetiem, kuri varētu savienot abas spaiļes. Saskaroties akumulatora spaiļēm, rodas īssavienojums, kas var izraisīt apdegumus vai ugunsgrēku.
29. Nepareizas lietošanas gadījumā no akumulatora var iztect šķidrums; nepieskarieties tam. Ja jūs nejausi pieskārāties šķidrūmam, skalojiet saskares vietu ar ūdeni. Ja šķidrums nokļūst acīs, papildus meklējiet arī medicīnisko palīdzību. No akumulatora iztecejis šķidrums var izraisīt kairinājumu vai apdegumus.
30. Neizmantojiet bojātus vai pārveidotus akumulatorus/instrumentus. Bojātu vai pārveidotu akumulatoru darbība var būt neparedzama un radīt ugunsgrēka, sprādziena vai traumu risku.
31. Nepakļaujiet ne akumulatoru, ne instrumentu uguns vai pārmērīgi augstas temperatūras iedarbībai. Uguns iedarbība vai temperatūra virs 130 °C var izraisīt sprādzienu.
32. Izpildiet visus uzlādes norādījumus un neuzlādējiet akumulatoru vai instrumentu tādās apstākļos, kas ir ārpus instrukcijā norādītā temperatūras diapazona. Nepareiza uzlāde vai uzlāde tādā temperatūrā, kas ir ārpus norādītā diapazona, var sabojāt akumulatoru un palielināt ugunsgrēka risku.

APKOPE

33. Elektroinstrumenta apkopi uzticiet kvalificētam remonta speciālistam, kurš savā darbā izmanto tikai identiskas rezerves daļas. Tādējādi tiek saglabāta elektroinstrumenta drošība.
34. Nekādā gadījumā neveiciet bojātu akumulatoru apkopi. Akumulatoru apkopi drīkst veikt tikai ražotājs vai pilnvaroti pakalpojumu sniedzēji.

Naglu Pistoles Drošības Brīdinājumi

1. Vienmēr jāpieņem, ka instrumentā varētu būt stiprinājumi. Neuzmanīgi rīkojoties ar naglu pistoli, stiprinājumi var tikt izšauti un izraisīt ievainojumus.
2. Neturiet instrumentu virzienā pret sevi vai kādu citu. Nejausi nospiežot mēlīti, stiprinājumi var tikt izšauti un izraisīt ievainojumus.
3. Nedarbiniet instrumentu, kamēr tas nav stingri piespiests pie apstrādājamā materiāla. Ja instruments nav piespiests pie apstrādājamās virsmas, stiprinājums var tikt iedzīts citā vietā nekā paredzēts.
4. Ja stiprinājums iestrēdzis instrumentā, atvienojiet instrumentu no elektrotīkla. Ja instruments ir pievienots elektrotīklam, tas var negaidīti sākt darboties brīdī, kad tiek izņemts stiprinājums.
5. Atbrīvojot iekļījušos stiprinājumu, ievērojiet piesardzību. Mehānisms, iespējams, ir zem spiediena, un, mēģinot atbrīvot iekļījumu, stiprinājums var tikt strauji izlādēts.
6. Nelietojiet naglu pistoli elektrokabeļu nostiprināšanai. Tā nav paredzēta elektrokabeļu ievilkšanai un var sabojāt to izolāciju, tādējādi izraisot elektriskās strāvas triecienu vai ugunsgrēku.
7. Valkājiet ausu aizsargus. Trokšņa iedarbība var izraisīt dzirdes zudumu.
8. Strādājot vietās, kur iedzenamais stiprinājums var saskarties ar slēptu elektroinstalāciju, turiet elektroinstrumentu aiz izolētajām satveres virsmām. Stiprinājumi, saskaroties ar vadu, pa kuru plūst elektriskā strāva, šo strāvu var novadīt uz elektroinstrumenta atklātajām metāla daļām, radot elektriskās strāvas triecienu operatoram.
9. Nelietojiet elektroinstrumentu vietās, kur apkārtējā temperatūra var būt zemāka par 4 °C (39,2 °F) vai pārsniegt 40 °C (105 °F).
10. Akumulatora īssavienojums var izraisīt lielu strāvas plūsmu, pārkaršanu, iespējamus apdegumus un pat tā pilnīgu sabojāšanos.
 - Nepieskarieties spaiļēm ar vadītspējīgiem materiāliem.
 - Izvairieties no akumulatora uzglabāšanas traukos/tvertnēs kopā ar citiem metāla priekšmetiem, piemēram, naglām, monētām utt.
 - Nepakļaujiet akumulatoru ūdens vai lietus iedarbībai.
11. Viena otrai sekojošas uzlādes var izraisīt pārkaršanu. Ja akumulatoram nepieciešamas secīgas, atkārtotas uzlādes, starp uzlādes reizēm uzgaidiet aptuveni 15 minūtes, lai lādētājs varētu atdzist.

Papildu Drošības Brīdinājumi



Lai izvairītos no acu traumām, vienmēr lietojiet EN166 prasībām atbilstošas aizsargbrilles ar nenopemamiem, stingriem, cietiem plastmasas sānu aizsargiem.

Pārlicinieties, ka visas personas jūsu darba zonā valkā tāda paša veida aizsargbrilles.



BĪSTAMI

Šis Fusion instruments ir uzlādēts ar saspiestu gaisu hermētiskā tvertnē. Pirms veikt jebkādu tā apkopi vai remontu, izlaidiet saspiesto gaisu.

Pirms apkopes saspietais gaiss ir jāizlaiž. Galvenās detaļas, piemēram, virzuļa/iedzinēja mezgls, pārnēsunkārba, virzuļa aizturis un vadotne, ietilpst stiprinājumu iedzišanas mezglā.

Tīšas manipulācijas ar stiprinājumu iedzišanas mezglu var izraisīt iedzinēja atbrīvošanos.

Visus remonta vai pārveidošanas darbus, kas saistīti ar piekļušanu spiediena tvertnei, var veikt tikai pie pilnvarota Senco izplatītāja vai servisa centrā.

Atvienojiet instrumentu no akumulatora:

- ja tas neatrodas operatora uzraudzībā vai kontrolē;
- veicot apkopi vai remontu;
- atbrīvojot saķīlējumus;
- pārvietojot instrumentu uz citurieni;
- regulējot iedzišanas dziļumu.

Pēc tam, kad akumulators ir atvienots, veiciet ikdienas pārbaudi, lai nodrošinātu brīvu apstrādājamās virsmas kontaktelemta un mēlītes pārvietošanos. Neizmantojiet instrumentu, ja apstrādājamās virsmas kontaktelemta vai mēlīte ir iestrēgusi vai ielipusi.

Kad netiek dzīti stiprinājumi, vienmēr neņemiet pirkstu no mēlītes. Nekad nepārnēsājiet instrumentu ar pirkstu uz vai zem mēlītes. Ja būs nospiesta mēlīte un ar apstrādājamās virsmas kontaktelemtu tiks izdarīts piesitiens, no instrumenta izsausies stiprinājums.

Dzeniet stiprinājumus tikai apstrādājamā virsmā, bet nekādā gadījumā tādos materiālos, kas ir pārāk cieti.

Stiprinājumus nedrīkst dzīt virs citiem stiprinājumiem vai ar instrumentu pārāk stāvā leņķī; stiprinājumi var atlēkt ar rikošetu un ievainot klātesošos.

Lietojot instrumentu, ievērojiet piesardzību, jo pēc stiprinājuma iedzišanas pastāv atsītiņa iespējama. Ja pēc šāda atsītiņa apstrādājamās virsmas kontaktelemta netīši nonāk atkārtotā saskarē ar apstrādājamo virsmu, var tikt nejauši iedzīts vēl viens stiprinājums. Tādēļ, lai izvairītos no aprakstītās situācijas, pēc stiprinājuma iedzišanas ļaujiet instrumentam pilnībā atlēkt no apstrādājamās virsmas. Neļaujiet apstrādājamā materiāla kontaktelemtam nonākt saskarē ar apstrādājamo virsmu, kamēr nav nepieciešams iedzīt nākamo stiprinājumu.

Lūdzu, iepazīstieties ar palaišanas iespējām!

Stiprinājumus nedrīkst dzīt pārāk tuvu apstrādājamās virsmas malai. Apstrādājamā virsma, visticamāk, sašķelsies, un stiprinājums var nekontrolēti aizlidot, trāpīt klātesošajām personām.

Nekādā gadījumā neizmantojiet instrumenta daļas (piem., vāciņu vai korpusu) kā āmuru. Instruments var tikt nejauši aktivizēts vai bojāts, izraisot bīstamu situāciju.



Lai izvairītos no iespējamām traumām darba laikā, neļaujiet rokām un citām ķermeņa daļām nonākt ar apli apzīmētajā laukumā.



Nelietojiet instrumentu, uz kura nav bīstamības uzlīmes! Ja uzlīmes trūkst, tā ir bojāta vai nesalasāma, sazinieties ar SENCO pārstāvi, lai bez maksas saņemtu jaunu uzlīmi.

BRĪDINĀJUMS Instrumenta Eksploatācija



Izlasiet un izprotiet instrumenta marķējumus un instrukciju. Neievērojot brīdinājumus, var iestāties NĀVE vai rasties SMAGI IEVAINOJUMI.



Operatoriem un citām darba vietā esošajām personām OBLIGĀTI jālieto aizsargbrilles ar sānu aizsargiem.



Ja netiek dzīti stiprinājumi, NETURIET pirkstus uz mēlītes, lai izvairītos no netišas izsaušanas.

Palaišanas režīma izvēle ir ļoti svarīga. Par palaišanas režīmiem sk. 354. lpp.

Nekādā gadījumā darba vietā nepāvērsiet instrumentu virzienā pret sevi vai citiem.



Pievienojiet akumulatoru, vienmēr pavērsiet instrumentu prom no sevis un citiem.

Nepārveidojiet un nenovietojiet mēlīti vai drošības elementu.

Instrumentus nedrīkst pārveidot bez rakstiskas ražotāja atļaujas.

Izmantojiet skavas vai citus praktiskus risinājumus apstrādājamo virsmu nostiprināšanai un atbalstīšanai uz stabilas platformas. Apstrādājamā priekšmeta turēšana rokā vai atbalstīšana pret ķermeni ir nestabils paņēmieni, un jūs varat zaudēt kontroli.

Akumulatora Izmantošana



LĀDĒTĀJS

VB0157	EU
VB0158	AU
VB0159	UK

PAPILDU DROŠĪBAS NOTEIKUMI SAISTĪBĀ AR LĀDĒTĀJU UN AKUMULATORU SAGLABĀJIET ŠOS NORĀDĪJUMUS

Šajos norādījumos ir iekļauti svarīgi drošības un eksploatācijas norādījumi SENCO akumulatoru lādētājiem.

Pirms SENCO akumulatoru lādētāja izmantošanas izlasiet visus norādījumus un brīdinājuma apzīmējumus uz lādētāja un akumulatora.



Akumulators	VB0213
Nominālā kapacitāte	2.0Ahr
Ķīmija	Li-Ion
Elementu skaits	5
Spriegums	18V

Nepakļaujiet lādētāju ūdens, lietus vai sniega iedarbībai.

Nodrošiniet eksploatāciju iekšējās telpās.

Izmantojot tādu piederumu, kuru neiesaka un nepārdod akumulatora lādētāja ražotājs, var rasties ugunsgrēka, elektriskās strāvas trieciena vai ievainojumu gūšanas risks.

Lai samazinātu kontaktdakšas vai kabeļa bojājumu risku, atvienojiet lādētāju, velkot aiz kontaktdakšas, ne vada.

Pārliecinieties, ka vads ir novietots tā, lai nevienš uz tā neuzkāptu, pār to nepakļuptu vai kā citādi bojātu vai noslogotu to.

AKUMULATORA UN LĀDĒTĀJA DROŠĪBAS BRĪDINĀJUMI

Vada Garums (metri)			
7.5	15	30	45
16	16	16	14
Vada AWG izmērs			

IETEICAMAIS MINIMĀLAIS AWG IZMĒRS AKUMULATORU LĀDĒTĀJU PAGARINĀTĀJIEM

Pagarinātāju vajadzētu lietot tikai tad, ja tas ir absolūti nepieciešams. Neatbilstoša pagarinātāja izmantošana var izraisīt ugunsgrēka un elektriskās strāvas trieciena risku.

Ja nepieciešams izmantot pagarinātāju, pārliecinieties, ka:

- pagarinātāja kontaktligzdas iedobes ir tādā pašā skaitā, izmērā un formā kā lādētāja kontaktdakšas tapas;
- pagarinātājs ir pareizi pieslēgts un labā stāvoklī;
- vada šķērsriezuma laukums ir vismaz tikpat liels kā tabulā norādīts.

Nelietojiet lādētāju ar bojātu vadu vai kontaktdakšu. Ja tas ir bojāts, nekavējoties veiciet tā nomaiņu, vēršoties pie kvalificēta speciālista.

Nelietojiet lādētāju, ja tas ir bijis pakļauts spējam triecienam, nokritis vai kā citādi bojāts; nogādājiet to SENCO pilnvarotā servisa centrā.

Neizjauciet lādētāju vai akumulatoru; ja nepieciešama apkope vai remonts, nogādājiet tos SENCO pilnvarotā servisa centrā. Ja tie tikuši samontēti nepareizi, var rasties elektriskās strāvas trieciena vai ugunsgrēka risks.

Lai samazinātu elektriskās strāvas trieciena risku, pirms apkopes vai tīrīšanas uzsākšanas atvienojiet lādētāju no kontaktligzdas.

Neuzlādējiet akumulatoru, ja temperatūra ir ZEMĀKA PAR 5 °C (32 °F) vai AUGSTĀKA PAR 40 °C (104 °F).



Nemēģiniet izmantot paaugstinošo transformatoru, motorģeneratoru vai līdzstrāvas kontaktlīdzi.

Nemēģiniet uzlādēt neuzlādējamas baterijas.

Nekādā gadījumā nepieļaujiet, ka lādētāja ventilācijas atveres ir aizsegta vai aizsprostotas.

Neuzglabājiet instrumentu un akumulatoru vietās, kur temperatūra var sasniegt vai pārsniegt 45 °C (113 °F).

Uzglabājiet akumulatoru ar uzlādes līmeni 30-50%.

Ik pēc sešiem mēnešiem uzlādējiet to.

Nedeziniet akumulatoru pat tad, ja tas ir stipri bojāts vai pilnībā nolietots. Saskaņā ar uguni akumulators var eksplodēt.

Nekādā gadījumā nemēģiniet saslēgt kopā divus (2) lādētājus.

BRĪDINĀJUMS:

Lai samazinātu īssavienojuma izraisīta ugunsgrēka, ievainojumu un ierīces bojājumu risku, nekādā gadījumā neiegremdējiet instrumentu, akumulatoru vai lādētāju šķidrumā, kā arī neļaujiet šķidrumam iekļūt to iekšpusē.

Īssavienojumu var izraisīt arī kodīgi vai strāvu vadoši šķidrumi, piemēram, jūras ūdens, atsevišķas rūpnieciskās ķīmikālijas un balinātāji, kā arī balinošas vielas saturoši produkti.

Šo instrumentu nav paredzēts ekspluatēt maziem bērniem un rīcībnespējīgām personām, ja vien tās pienācīgi neuzrauga persona, kas atbild par viņu drošību, lai nodrošinātu, ka viņi ar instrumentu nerotaļājas.

Šo ierīci nav paredzēts ekspluatēt personām (tostarp bērniem), kam ir ierobežotas fiziskās, sensorās vai psihiskās spējas vai trūkst atbilstošas pieredzes un zināšanu, ja vien viņus neuzrauga vai saistībā ar instrumenta ekspluatāciju neinstruē cita persona, kas atbild par viņu drošību. Lai nodrošinātu, ka ar instrumentu nerotaļājas bērni, viņus nedrīkst atstāt bez uzraudzības.

Lai iegūtu plašāku informāciju, izietu drošības apmācību, kā arī aplūkotu materiālus un programmas, apmeklējiet tīmekļa vietni www.senco.eu

Funkcionālais Apraksts (F-15XP)

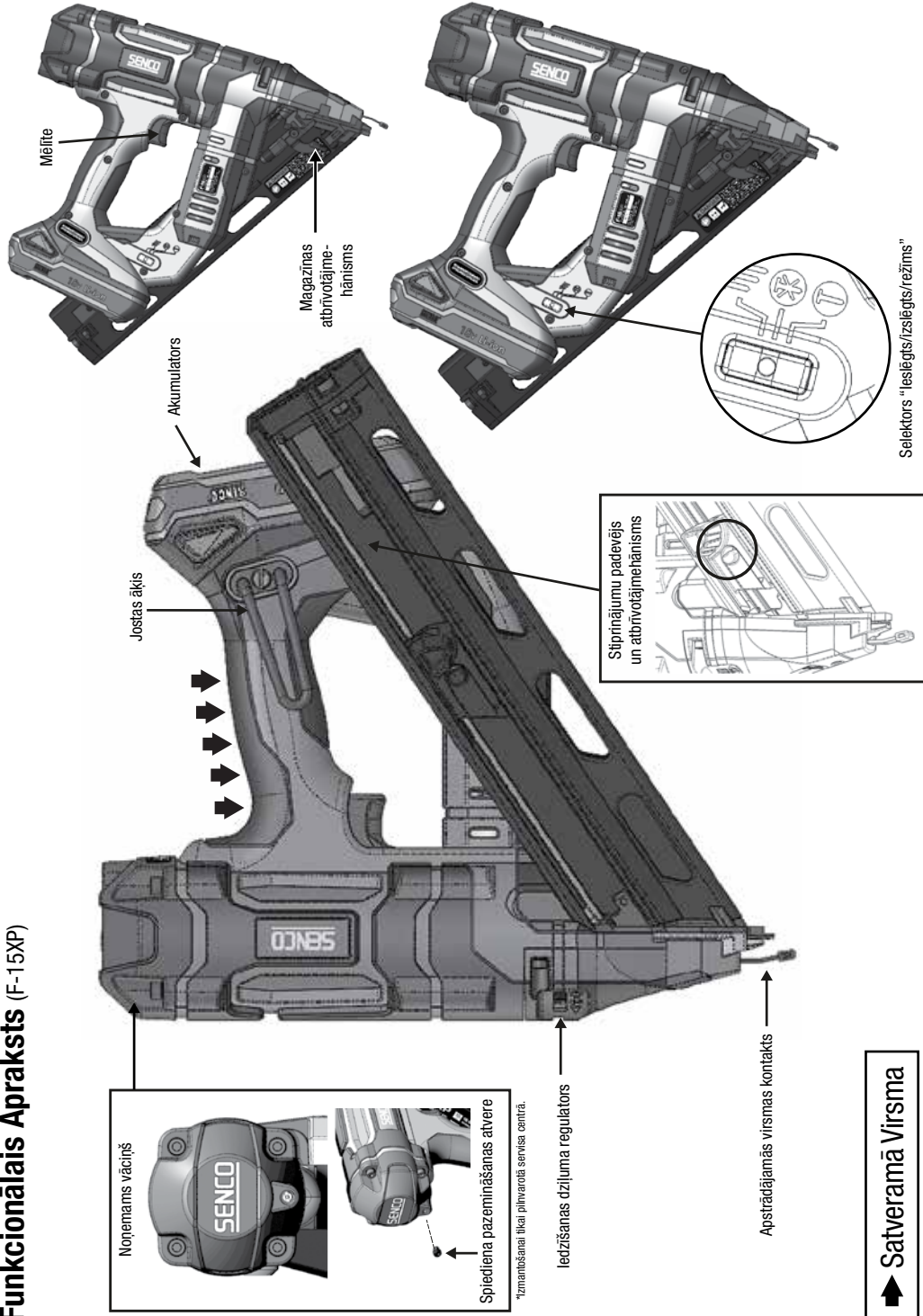

Nemamais vāciņš

Spiediena pazemināšanas atvere

Izmaiņotais tīkai pildvarotā servīsa centrs.

Iedzišanas ātruma regulators

Aptrāzājamās virsmas kontakts

➔ **Satveramā Virsma**

Selektors "ieslēgts/izslēgts/režīms"

Funkcionālais Apraksts (F-16XP and F-18XP)

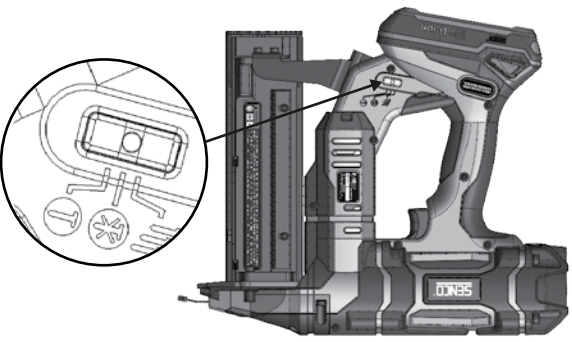
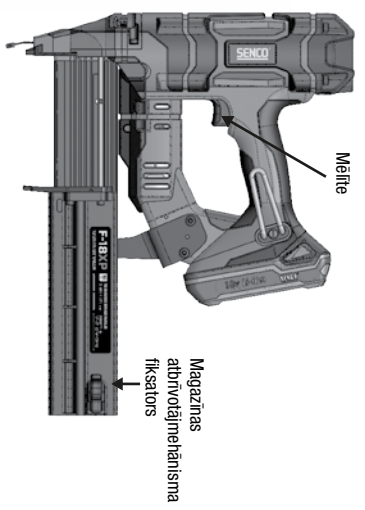
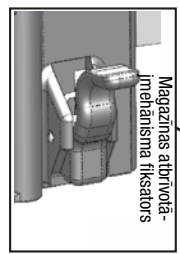

INSTRUMENTA EKSPLUATĀCIJA

	<p>INSTRUMENTA PIELĀDĒŠANA – F-15XP</p> <p>Ievietojiet naglu lenti magazīnas aizmugurē.</p> <ul style="list-style-type: none"> Izmantojiet tikai oriģinālos SENCO stiprinājumus (sk. "Stiprinājumu specifikācija"). Nepielādējiet, ja ir nospiests apstrādājamās virsmas kontaktelements (drošības elements) vai mēlīte. Pavelciet pavedēja laidī atpakaļ
----------------------------------------------------------------------------------	------------------------------------------------------------------------------------------------------------------------------------------------------------------------------------------------------------------------------------------------------------------------------------------------------------------------------------------------------------------------------------------

<p>INSTRUMENTA IZLĀDĒŠANA – F-15XP</p> <p>Nospiediet pogu uz pavedēja laides, lai atbrīvotu pavedēju no lentes. Izvelciet stiprinājumu lenti garām naglu metāla aiztūrei.</p>	
--------------------------------------------------------------------------------------------------------------------------------------------------------------------------------------	--

	<p>INSTRUMENTA PIELĀDĒŠANA – F-16XP UN F-18XP</p> <p>Atveriet magazīnu, izmantojot aizmugurējo fiksatoru.</p> <p>Ievietojiet magazīnā oriģinālu stiprinājumu ar naglas galvu pret slīdes apakšpusi.</p> <p>Spiediet magazīnu uz priekšu, līdz atskan klikšķis.</p> <p>Lai izlādētu, atveriet magazīnu, izmantojot aizmugurējo fiksatoru.</p>
----------------------------------------------------------------------------------	-----------------------------------------------------------------------------------------------------------------------------------------------------------------------------------------------------------------------------------------------------------------------------------------------------------------------------------------------------

Instrumenta Eksploatācija

<p>Pirms instrumenta eksploatācijas izlasiet iedaļu "Drošības brīdinājumi".</p>

<p>Lai iegūtu vislabākos rezultātus ar jaunu akumulatoru, pirms lietošanas uzlādējiet to (sk. "Akumulatora Uzlāde" 357. lpp.).</p>

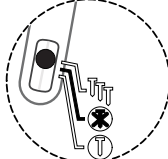
<p>Gaismas indikators ieslēgts</p> 	<p>Kad instruments netiek lietots, tas ir jāizslēdz. Lai izslēgtu instrumentu, 1 sekundi turiet nospiestu jebkuru no selektora slēdža sāniem. Ja instruments ir palicis ieslēgts, tas izslēgsies automātiski pēc 34 minūtēm.</p>
------------------------------------------------------------------------------------------------------------------------------	----------------------------------------------------------------------------------------------------------------------------------------------------------------------------------------------------------------------------------

<p>Visi Fusion instrumenti ir aprīkoti ar selektīvu palaišanas sistēmu. Šī sistēma ļauj lietotājam izvēlēties starp šādiem darba režīmiem:</p>

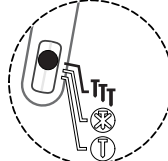
<p>Gaismas indikators ieslēgts-mirgo</p> 	<p>Kontaktpalaide</p> <p>Nospiežot un 0,5 sek. turot selektora slēdža sānu virzienā uz simbolu TTT (sk. attēlu), tiks aktivizēts instrumenta kontaktpalaides režīms. Par to liecinās mirgojoša selektora slēdža zaļā gaismas diode.</p>
-----------------------------------------------------------------------------------------------------------------------------------	-------------------------------------------------------------------------------------------------------------------------------------------------------------------------------------------------------------------------------------------------------

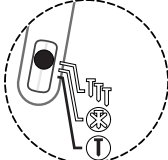
<p>Gaismas indikators ieslēgts-deg</p> 	<p>Secīgais režīms</p> <p>Nospiežot un 0,5 sek. turot selektora slēdža sānu virzienā uz simbolu T (sk. attēlu), tiks aktivizēts instrumenta secīgais režīms. Par to liecinās pastāvīgi izgaismota selektora slēdža zaļā gaismas diode.</p>
---------------------------------------------------------------------------------------------------------------------------------	----------------------------------------------------------------------------------------------------------------------------------------------------------------------------------------------------------------------------------------------------------

<p>Kontaktpalaides režīmā naglas var iedzīt divos veidos:</p>	
----------------------------------------------------------------------	--

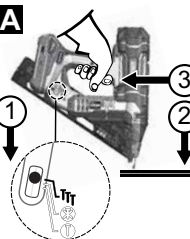
<p>A</p> 	<p>Pirmais veids:</p> <ol style="list-style-type: none"> Nospiediet un 0,5 sek. turiet ar TTT apzīmēto selektora slēdža sānu. Pēc tam iedegsies mirgojoša selektora slēdža zaļā gaismas diode. Piespiediet apstrādājamās virsmas kontaktelemtu (drošības elementu) pie apstrādājamās virsmas. Nospiediet mēlīti, un tiks iedzīts stiprinājums.
---------------------------------------------------------------------------------------------------	-----------------------------------------------------------------------------------------------------------------------------------------------------------------------------------------------------------------------------------------------------------------------------------------------------------------------------------------------------------------------------------------------

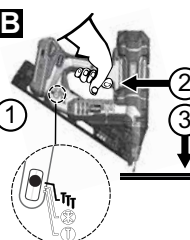
<p>B</p> 	<p>Otrais veids:</p> <ol style="list-style-type: none"> Nospiediet un 0,5 sek. turiet ar TTT apzīmēto selektora slēdža sānu. Pēc tam iedegsies mirgojoša selektora slēdža zaļā gaismas diode. Nospiediet mēlīti. Piespiediet apstrādājamās virsmas kontaktelemtu pie apstrādājamās virsmas un iedzeniet stiprinājumu. <p>Šis darbības režīms ir piemērots situācijās, kad vēlama ražīga un ātra stiprinājumu izvietošana.</p>
----------------------------------------------------------------------------------------------------	------------------------------------------------------------------------------------------------------------------------------------------------------------------------------------------------------------------------------------------------------------------------------------------------------------------------------------------------------------------------------------------------------------------------------------------------------------------------------

<p>Secīgajā režīmā naglas var iedzīt tikai vienā veidā:</p>	
--------------------------------------------------------------------	--

	<ol style="list-style-type: none"> 1. Nospiediet un 0,5 sek. turiet ar T apzīmēto selektora slēdža sānu. Pēc tam iedegsies un paliks izgaismota selektora slēdža zaļā gaismas diode. 2. Novietojiet un piespiediet apstrādājamās virsmas kontaktelemtu (drošības elementu) pie apstrādājamās virsmas. 3. Nospiediet mēlīti, lai aktivizētu motoru un iedzītu vienu stiprinājumu. <p>Šis darbības režīms noder, ja ir nepieciešama precīza stiprinājumu izvietošana.</p>
	<p>Fusion naglu pistole spēj konstatēt saķīļējumu.</p> <p>Brīdinājuma indikators uz selektora slēdža mirgos sarkans.</p>
  	<p>Šis instruments ir aprīkots ar gaismas indikatoru pie slēdža IESLĒGT/IZSLĒGT/REŽĪMS. Detalizētus norādījumus sk. 354. lpp.</p> <p>Piezīme:</p> <p>Secīgajā režīmā, nospiežot instrumenta mēlīti, nav iespējams iedzīt stiprinājumu, kamēr nav aktivizēts apstrādājamās virsmas kontaktelements.</p> <p>Ja apstrādājamās virsmas kontaktelements tiek aktivizēts ilgāk par 10 sekundēm, lai sāktu no jauna, kontaktelements ir jāatbrīvo.</p> <p>Ja kontaktpalaides režīmā instrumenta operators tur mēlīti ilgāk par 3 sekundēm, gaismas indikators nodziest, un, lai sāktu no jauna, mēlīte ir jāatlaiz.</p> <p>Strādājot uz sastatnēm, kāpnēm vai platformām, kur var būt nepieciešams mainīt kermeņa stāvokli, neizvēlieties kontaktpalaides režīmu. Lai samazinātu ievainojumu risku attiecībā uz sevi un klātesošajiem, izvēlieties secīgo režīmu.</p>
	

Šis instruments ir aprīkots ar daudzfunkcionālu gaismu, kas iestrādāta režīma slēdži. Režīma indikators norāda, ka ir aktivizētas elektroniskās vadības ierīces, kurš darba režīms ir izvēlēts, vai ir konstatēts saķīļējums un kad akumulatoram būs nepieciešama pilna uzlāde.

Deg vai mirgo zaļā gaismā

Norāda, ka instruments ir aktivizēts un gatavs darbam.

Ja gaisma neiedegas, pārlicinieties, ka mēlīte un darba kontaktelements var brīvi pārvietoties un ka tie nav aktivizētā stāvoklī.

Deg sarkanā gaismā

Norāda, ka instrumentam ir konstatēta kļūda.

Zems akumulatora līmenis. Parasti šis stāvoklis virsirms tiek konstatēts akumulatorā, un instrumentus izslēdzas. Lai turpinātu darbu, uzlādējiet akumulatoru vai izmantotiet citu, pilnībā uzlādētu akumulatoru. Ja šāds stāvoklis virsirms tiek konstatēts instrumentā, tas parasti ir saistīts ar ilgstošu, pārmērīgu lietošanu. Izmantojiet citu, pilnībā uzlādētu akumulatoru.

Instrumentam ir konstatēta sinhronizācijas problēma. Iespējamie cēloņi: nepietiekams spiediens; tāds pielietojums, kurā nepieciešamā iedzišanas enerģija pārsniedz instrumenta jaudu; valīgs akumulatora savienojums vai bojātas detaļas. Atkārtoti ievietojiet akumulatoru vai izmantotiet citu, pilnībā uzlādētu akumulatoru. Ja problēma netiek novērsta, sk. problēmu novēršanas rokasgrāmatu vai sazinieties ar pilnvarotū servisa centru.

Mirgo sarkanā gaismā

Norāda, ka ir konstatēts stiprinājumu saķīļējums.

Ir konstatēts saķīļējums, kas parasti rodas deformētas naglas dēļ, tai iestrēgstot iedziņēja ceļā.

Izņemiet no instrumenta akumulatoru, ievietojiet to atkārtoti un ieslēdziet instrumentu.

Ja normāla instrumenta darbība neatjaunojas, pāreijiet uz nākamo soli.

IZŅEMĪET AKUMULATORU.

Izlādējiet visus atlikušos stiprinājumos no magazīnas. Noteikti izņemiet arī visus valīgos stiprinājumus no lentes.

Izņemiet magazīnu (F-15XP) vai piekļūstiet iestrēgušajam stiprinājumam caur atvērto magazīnu (F-16XP, F-18XP).

Uzmanīgi izņemiet iestrēgušo stiprinājumu.

Samontējiet magazīnu atpakaļ.

Ievietojiet instrumentā uzlādētu akumulatoru.

Ielādējiet naglas magazīnā.

Atsāciet normālu lietošanu.



Ja iekļējušos stiprinājumu nav iespējams atbrīvot, vēršieties pilnvarotū servisa centrā, kur tiks veikta bojātā stiprinājuma izņemšana. Atcerieties, ka Fusion instruments vienmēr ir pildīts ar saspiestu gaisu – arī tad, ja ir atvienots tā akumulators.

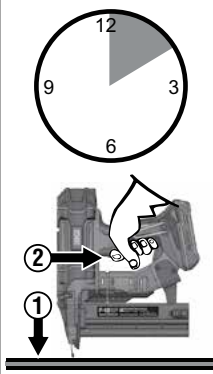

Instrumenti ir aprīkoti ar elektronisku "pārtraukuma" funkciju. Instrumenti uz laiku tiks deaktivizēti, izpildoties kādam no šādiem nosacījumiem:

- apstrādājamās virsmas kontaktelements ir piespiests apstrādājamajai virsmai, bet aptuveni 10 sekunžu laikā netiek nospiesta mēlīte;
- ir nospiesta mēlīte, bet aptuveni 3 sekunžu laikā netiek piespiests apstrādājamās virsmas kontaktelements (tikai kontaktpalaides režīmā).

- Lai atjaunotu normālas darbības režīmu, vienkārši atlaidiet mēlīti un atbrīvojiet apstrādājamās virsmas kontaktelemtu.



Instrumenti ir aprīkoti ar pēdējo stiprinājumu bloķēšanas mehānismu. Darbam lenķi paredzētais instruments F-15XP neaktivizēsies, ja tajā būs atlikuši tikai 3–6 stiprinājumi. Instrumenti F-16XP un F-18XP pārstās aktivizēties pēc pēdējā stiprinājuma iedzišanas. Šī funkcija palīdz novērst lieku instrumenta nolietojumu un neļauj iedzinēja galam bojāt apstrādājamo virsmu. Kad instrumenti ir pašbloķēties, ielādējiet papildu lenti un turpiniet darbu. Nav nepieciešams no magazīnas izņemt atlikušos stiprinājumus.



Šī instrumenta darba galu papildina divfunkcionāla gaisma. Tā norāda, ka elektroniskās vadības ierīces ir aktivizētas, vienlaikus nodrošinot apstrādājamās virsmas apgaismojumu nepietiekamas redzamības apstākļos. Pārlēdzot selektora slēdzi secīgajā vai kontaktpalaides režīmā, gaisma nomirgo trīs reizes, tādējādi informējot lietotāju, ka instrumenti ir gatavi stiprinājuma izšaušanai. Nospiežot mēlīti vai piespiežot darba kontaktelemtu, gaisma saglabājas ieslēgta desmit sekundes.

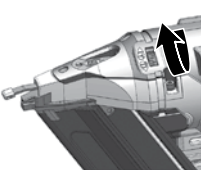

Instrumenti ir aprīkoti ar iedzišanas dziļuma regulēšanas ripu. Pagriezot regulēšanas ripu pa labi, stiprinājums tiks iegremdēts dziļāk; pagriezot ripu pa kreisi, stiprinājums tiks iegremdēts seklāk. Lai pārbaudītu dziļumu, iedzeniet stiprinājumu kādā koka atgriezumū gabalā.

Pagriezot regulēšanas ripu atēlā norādītajā virzienā, stiprinājums tiks iedziests dziļāk kokā.

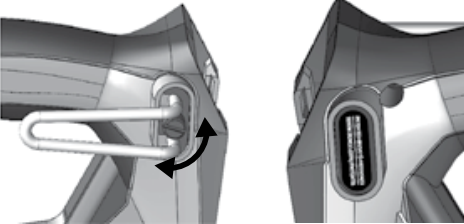

Instrumenti ir aprīkoti ar regulējamu 6 pozīciju āķi, kas piemērots gan labrocīem, gan kreiljiem. Āķis droši atbalstīs instrumentu uzkārtā stāvoklī uz sijām un spārēm.

Pagrieziet rievoto pogu, lai noregulētu atvērsumu vai pārlēgtos no labās uz kreiso pusi. Pabeidziet montāžu, pārvietojot melno plastmasas vāciņu uz otru pusi.



Kad vien iespējams, turiet instrumentu taisnā lenķī pret apstrādājamo virsmu.

Gaismas indikators ieslēgts

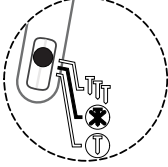



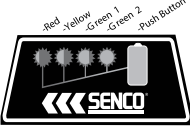

Pirms uzglabāšanas vienmēr izslēdziet instrumentu. Papildu aizsardzībai instruments izslēdzas automātiski 34 minūtes pēc pēdējās aktivizēšanas.

Ja rodas naglu saķīlējums, gaisma pie režīma selektora slēdža mirgo sarkanā krāsā. Pēc akumulatora izņemšanas un atiestates tiks mēģināts veikt instrumenta atkopšanu.



Ja saķīlējums ir nopietns, iedzinēja lāpstiņa pēc konstrukcijas nofiksējas, un sarkanais gaismas indikators nepārstāj mirgot. Sazinieties ar pilnvarotu servisa centru.



	<p>Ja rodas neliels stiprinājumu saķīļējums:</p> <p>Izslēdziet instrumentu, nospiežot un aptuveni 1 sekundi turot selektora slēdzi pret jebkuru no režīmu simboliem; pēc tam izņemiet akumulatoru.</p> <p>Ievietojiet akumulatoru un atkārtoti ieslēdziet instrumentu, izmantojot režīma selektora slēdzi. Tikš mēģināts veikt instrumenta atkopsānu.</p> <p>Nopietna stiprinājumu saķīļējuma gadījumā:</p> <p>Izslēdziet instrumentu, nospiežot un aptuveni 1 sekundi turot selektora slēdzi pret jebkuru no režīmu simboliem; pēc tam izņemiet akumulatoru.</p> <p>Izņemiet stiprinājumus no magazīnas.</p> <p>Izņemot magazīnu, lietojiet aizsargbrilles.</p>		<p>Mirgojoša sarkanā un zaļā gaisma liecina par bojātu akumulatoru.</p> <p>Nogādājiet akumulatoru tuvākajā Senco pilnvarotajā servisa centrā, lai veiktu tā pārbaudi vai nomaiņu.</p> <p>Degoša sarkanā gaisma norāda, ka akumulators tiek uzlādēts.</p>
	<p>Pavērsiet instrumenta darba uzgali prom no sevis un citiem.</p> <p>Izpildiet izlādēšanas norādījumus, lai izņemtu stiprinājumus no magazīnas.</p> <p>Izņemiet magazīnu (F-15XP) vai turiet magazīnu atvērta (F-16XP un F-18XP).</p>		<p>Pēc normālas lietošanas pilnai uzlādei ir nepieciešamas 45 minūtes.</p> <p>Pilnībā izlādēta akumulatora uzlādēšanai ir nepieciešama ne vairāk kā 1 stunda.</p> <p>Par uzlādi uzturēšanas režīmā liecina sarkanās gaismas izslēgšanās, kamēr zaļā gaisma mirgo.</p>
	<p>⚠ Aterieties! Fusion instruments ir uzlādēti ar saspieztu gaisu hermētiski slēgtā tvertnē.</p> <p>Nespiediet iedzinēju ar spēku un neizmantojiet āmuru, lai sistu pa iedzinēju, kamēr tas ir redzams.</p>		<p>Uzlādes laikā akumulators nedaudz uzsilst. Tas ir normāli un nelielina par problēmām.</p>
	<p>Izmantojot knaibles vai skrūvgrīzi, izņemiet iekļījušos stiprinājumus. Neveiciet manipulācijas ar iedzišanas mezglu.</p> <p>Ievietojiet magazīnu no jauna vai aizveriet magazīnu.</p> <p>Ievietojiet akumulatoru un atkārtoti ieslēdziet instrumentu, izmantojot režīma selektora slēdzi. Tikš mēģināts veikt instrumenta atkopsānu.</p> <p>Ja instrumenta sarkanā gaisma atkārtoti norāda uz saķīļējumu, nogādājiet instrumentu novērtēšanai pilnvarotā servisa centrā</p>		<p>Akumulators ir aprīkots ar 4 gaismas diodēm, kas iebūvētas akumulatora panelī. Šīs gaismas diodes informē par uzlādes stāvokli un iespējamajām problēmām akumulatora iekšienē.</p> <p>Uzlādes stāvoklis:</p> <p>Lai pārbaudītu uzlādes līmeni, nospiediet izvīrīto, zaļo pogu uz akumulatora:</p> <ul style="list-style-type: none"> mirgo sarkanā gaisma = uzlādes līmenis 0–15%; deg sarkanā gaisma = uzlādes līmenis 16–25%; deg sarkanā un dzeltenā gaisma = uzlādes līmenis 26–50%; deg sarkanā, dzeltenā un zaļā gaisma = uzlādes līmenis 51–75%; deg visas gaismas = uzlādes līmenis 76–100%.
<p>AKUMULATORA UZLĀDE</p> <p>Ievietojiet akumulatoru lādētājā.</p> <p>Piespiediet akumulatoru uz leju.</p> <p>Kad akumulators ir pievienots pareizi, iedegas sarkanā gaisma. Tiklīdz akumulatora uzlādes līmenis sasniedz 80%, sarkanā gaisma turpina degt un sāk mirgot zaļā gaisma.</p> <p>Kad akumulators ir pilnībā uzlādēts, sarkanā gaisma izslēdzas un iedegas zaļā gaisma.</p>		<p>Padomi maksimāli ilga akumulatora darbības laika nodrošināšanai:</p> <p>Uzlādējiet akumulatoru, pirms tas ir pilnībā izlādējies. Pamanot zemāku instrumenta jaudu, vienmēr pārtrauciet to darbināt un uzlādējiet akumulatoru.</p> <p>Nemēģiniet uzlādēt pilnībā uzlādētu akumulatoru. Pārļāde saīsina akumulatora ekspluatācijas darbību.</p> <p>Veiciet uzlādi ik pēc 4–6 mēnešiem.</p>	

Informācija Par Akumulatora Lādētāja Marķējumu

REŽĪMS	AKUMULATORA MARKĒJUMA SIMBOLS	IEVIETOTS AKUMULATORS?	SARKANAIS INDIKATORS/ ZAĻAIS INDIKATORS
Gaidstāve	----	Nē	IZSLĒGTS / IZSLĒGTS
Novērtēšana	Novērtēšana / KARSTS	Jā	MIRGO / IZSLĒGTS
Notiek uzlāde		Jā	IESLĒGTS / IZSLĒGTS
80% uzlādēts		Jā	IESLĒGTS / MIRGO
Pilnībā uzlādēts		Jā	IZSLĒGTS / IESLĒGTS
Uzturēšana	----	Jā	IZSLĒGTS / MIRGO
Konstat. defekts		Jā	MIRGO / MIRGO

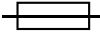
LĀDĒTĀJA SIMBOLI

SIMBOLS	SIGNĀLS
	II klases dubultizolācija
	UZMANĪBU: augsts spriegums
	Kūstošais drošinātājs

SIMBOLS	SIGNĀLS
	Nepakļaut lādētāju ūdens, lietus vai sniega iedarbībai. Izmantot iekšelpās. Šis instruments ir piemērots izmantošanai tikai iekšelpās. Nepakļaujiet instrumentu lietus iedarbībai.
	Nekarsējiet un nededziniet akumulatorus. Tas var izraisīt sprādzienu.
	Neiegremdējiet akumulatoru ūdenī. Nepakļaujiet akumulatoru lietus iedarbībai.



AKUMULATORA NODOŠANA ATKRITUMOS

- Lai saglabātu dabas resursus, lūdzam nodrošināt pareizu pārstrādi vai nodošanu atkritumos. Šis produkts satur Li-Ion. Ar vietējiem valsts vai federālajiem tiesību aktiem var būt aizliegta litija jonu akumulatoru izmešana sadzīves atkritumos.
- Lai iegūtu informāciju par pieejamajām pārstrādes iespējām un/vai nodošanu atkritumos, konsultējieties ar vietējo atkritumu apsaimniekotāju.
- Neizmetiet elektroinstrumentus kopā ar sadzīves atkritumiem! Ievērojot Eiropas direktīvu 2002/96/EK par elektrisko un elektronisko iekārtu atkritumiem un tās īstenošanu saskaņā ar valsts tiesību aktiem, elektroinstrumenti ekspluatācijas darbībā beigās jāsavāc atsevišķi un jānodod videi draudzīgam atkritumu pārstrādātājam.

AKUMULATORU TRANSPORTĒŠANA

- Lai nepieļautu īssavienojuma rašanos, pārliecinieties, ka akumulatora kontaktspāiles ir aizsargātas un izolētas.
- Pārliecinieties, ka akumulators ir nodrošināts pret kustību iepakojumā.
- NEPĀRVADĀJIET akumulatorus, kas ir ieplaisājuši vai noplūduši.

Apkope

Pirms veikt instrumenta apkopi, izlasiet iedaļu "Drošības brīdinājumi".

1. Kad akumulators ir izņemts, veiciet ikdienas pārbaudi, lai nodrošinātu brīvu darba uzgaļa un mēlītes kustību. Nelietojiet instrumentu, ja darba uzgalis vai mēlīte ir iestrēgusi vai ielipusi.
2. Padeves sistēmas eļļošana nav nepieciešama. NEELĻOT!
3. Katru dienu noslaukiet instrumentu un pārbaudiet tā nolietojumu, īpašu uzmanību pievēršot mēlītei un uzgalim. Pēc nepieciešamības nomainiet tos.



Tādus remontdarbus, kas šeit nav aprakstīti, drikst veikt tikai apmācīts, kvalificēts personāls.

Piederumi

SENCO piedāvā pilnu piederumu līniju jūsu SENCO instrumentiem, piemēram:

- akumulatoru;
- jostas āķi;
- akumulatora lādētāju;
- aizsargbrilles;
- glabāšanas somu.

Lai iegūtu vairāk informācijas un saņemtu pilnu, ilustrētu SENCO piederumu katalogu, jautājiet savam konsultantam.

Stiprinājumu Specifikācija

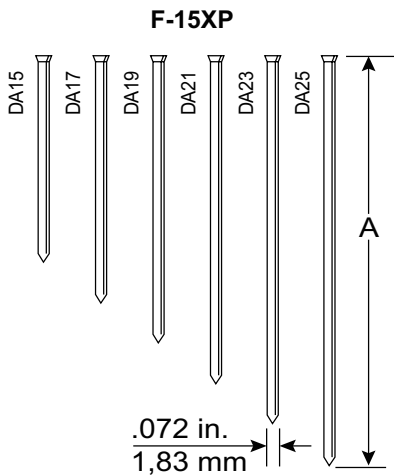

Kods	A	
	collas	mm
DA15	1 1/4	32
DA17	1 1/2	38
DA19	1 3/4	44
DA21	2	50
DA23	2 1/4	57
DA25	2 1/2	64

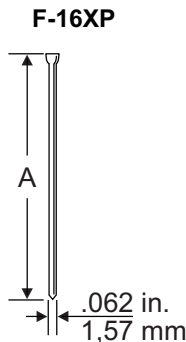

Kods	A	
	collas	mm
M001000	3/4	19
M001001	1	25
M001002	1 1/4	32
M001003	1 1/2	38
M001004	1 3/4	44
M001005	2	50
M001007	2 1/2	65

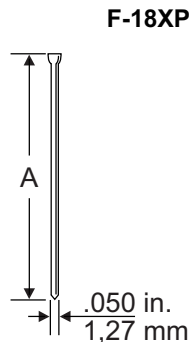

Kods	A	
	collas	mm
AX10	5/8	16
AX11	3/4	19
AX13	1	25
AX15	1 1/4	32
AX16	1 3/8	35
AX17	1 1/2	38
AX18	1 5/8	41
AX19	1 3/4	45
AX21	2	50
AX22	2 1/8	55

Tehniskā Specifikācija

	F-15XP	F-16XP	F-18XP
Spriegums	18 voltu Li-ion	18 voltu Li-ion	18 voltu Li-ion
Svars kopā ar akumulatoru	6.7 lbs. 3,1 kg	6.7 lbs. (3.1 kg)	6.6 lbs. (3.0 kg)
Augstums	12.5" (31.8 cm)	12.4" (31.5 cm)	12.5" (31.6 cm)
Garums	12.6" (32.0 cm)	11.6" (29.4 cm)	10.2" (25.6 cm)
Platums	135 mm	85 mm	85 mm
Uzlādes laiks	45 minūtes	45 minūtes	45 minūtes
Ieteicamais iedzišanas ātrums	500/h	500/h	500/h
Stiprinājumu ietilpība	110 15 Ga. naglas	110 15 Ga. naglas	110 18 Ga. naglas
Stiprinājumu diapazons	Garums 0,75"-2,5"	Garums 1.25" - 2.50"	Garums 0.62" - 2.12"
Gaismas indikators	akumulatora stāvoklis, instrumenta temperatūra, uzturēšana, saņķļējums		
Stiprinājumu leņķis	34°	0°	0°

Informācija par Troksni/Vibrāciju

Mērījumi atbilstoši EN60745-1: 2009 + A11: 2020 un EN60745-2-16: 2010

	F-15XP	F-16XP	F-18XP
Skaņas intensitātes līmenis (nenoteiktība K = 3 dBa) Lw	93.80 dB(A)	92.69 dB(A)	92.78 dB(A)
Skaņas spiediena līmenis (nenoteiktība K = 3 dBa) Lp	82.80 dB(A)	81.69 dB(A)	81.78 dB(A)
Kopējais vibrācijas līmenis (ah emisija)	3.16 m/s ²	3.37 m/s ²	3.55 m/s ²
Kopējais vibrācijas līmenis (nenoteiktība K)	1.5 m/s ²	1.5 m/s ²	1.5 m/s ²

Piezīmes: deklarētā vibrācijas kopējā vērtība ir mērīta atbilstoši standarta testa metodei, un to var izmantot, lai savstarpēji salīdzinātu vairākus instrumentus.

Deklarēto vibrācijas kopējo vērtību var izmantot arī iepriekšējā iedarbības novērtējumā.

Brīdinājums: vibrācijas emisija elektroinstrumenta faktiskās lietošanas laikā var atšķirties no deklarētās kopējās vērtības atkarībā no instrumenta izmantošanas veidiem.

Operatora aizsardzībai jānosaka tādi drošības pasākumi, kuru pamatā ir iedarbības novērtējums faktiskajos izmantošanas apstākļos (līdztekus darba režīmam ņemot vērā visas citas darbības cikla daļas, piemēram, laiks, kad instruments ir izslēgts vai darbojas tukšgaitā).

Problēmu Novēršana

Problēma/Izpausme	Iespējamais Cēlonis	Korektīvie Pasākumi
Nospiežot režīma slēdzi, neiedegas zaļā gaisma.	Pārbaudiet akumulatoru.	Izņemiet to un ievietojiet instrumentā atkārtoti.
	Nav aktivizēta mikroshēma.	Pārbaudiet, vai mēlīte un kontakts var brīvi pārvietoties. Pēc tam izmantojiet režīma selektoru.
	Bojātas elektroniskās komponentes.	Vērsieties pilnvarotā servisa centrā.
Deg sarkanā gaisma.	Zems akumulatora līmenis.	Uzlādējiet vai nomainiet akumulatoru. Pārbaudiet akumulatora savienojumu ar instrumentu.

TROUBLESHOOTING

Problēma/Izpausme	Iespējamais Cēlonis	Korektīvie Pasākumi
Mirgo sarkanā gaisma.	Stiprinājumu saķīlējums.	Izņemiet akumulatoru un sāciet no jauna.
		Tiks mēģināts veikt instrumenta atkopšanu.
		Vēlreiz izņemiet akumulatoru.
		Pārbaudiet, vai nagla bloķē nākamo stiprinājumu.
		Pārbaudiet, vai magazinā nav saliektu naglu.
	Izņemiet magazīnu un pārbaudiet vadotni.	
	Instrumenti nedarbojas	Nogādājiet to remontam servisa centrā.
Piezīme: ja instruments ir saķīlējis un mehānisms uzsaķē automātisku atkopšanu, no instrumenta, kamēr tiek veikta iedzinēja pārorientēšana, var atskanēt virkne klikšķu. Tā ir normāla darbība.		
Instrumenti nesāk darboties vai darbojas lēni.	Akumulators ir izlādējies vai ir nokalpojies kāds no tā elementiem.	Nomainiet vai uzlādējiet akumulatoru.
	Apstrādājamās virsmas kontaktelements ir iekļīlējis.	Izņemiet akumulatoru, pēc tam pārbaudiet instrumentu, lai nodrošinātu brīvu apstrādājamās virsmas kontaktelementa kustību.
	Darba virzuļa atteice.	Nogādājiet instrumentu pie Senco pilnvarota servisa pārstāvja.
	Bojāts apstrādājamās virsmas kontaktelements vai palaišanas slēdži.	Nogādājiet instrumentu pie Senco pilnvarota servisa pārstāvja.
Stiprinājums netiek iedzīts vēlamajā dziļumā.	Nepareizi iestatīts iedzišanas dziļums.	Sk. lietošanas instrukcijā, kā veikt pareizu noregulēšanu.
	Instrumenti nav cieši piespiesti pie apstrādājamās virsmas.	Dzenot stiprinājumu, turiet instrumentu cieši un nekustīgi.
	Iedzinējs nostrādā pārāk spēcīgi.	Sk. informāciju par pareizu ekspluatāciju lietošanas instrukcijā.
	Spiediena zudums.	Nogādājiet instrumentu pie Senco pilnvarota servisa pārstāvja.
Instrumenti darbojas, bet stiprinājums netiek iedzīts.	Akumulators ir izlādējies vai ir nolietots kāds no tā elementiem.	Uzlādējiet akumulatoru vai nomainiet to pret jaunu.
	Naglu saķīlējums vadotnē.	Sk. norādījumus par saķīlējumu atbrīvošanu lietošanas instrukcijā.
	Mehānismam nepieciešams remonts.	Nogādājiet instrumentu pie Senco pilnvarota servisa pārstāvja.
	Instrumenti ir pārkaris.	Ļaujiet instrumentam atdzist un ievietojiet citu akumulatoru.
	Iedzinēja gals neatrodas virs stiprinājuma.	Uzlādējiet akumulatoru un ļaujiet instrumentam automātiski ievilk iedzinēju.
Traucēta padeve/instrumenti pastāvīgi saķīlējas.	Mehānisms ir aizsērējis.	Iztīriet instrumentu, iztīriet magazīnu vai uzstādiēt detaļu komplektu.
	Iedzinēja gals neatrodas virs stiprinājuma.	
Bojāts vai nolietots iedzinējs.		Nogādājiet instrumentu pie Senco pilnvarota servisa pārstāvja.
Instrumenti pilnībā neatgriežas sākotnējā pozīcijā.	Vājš akumulators.	Uzlādējiet akumulatoru un ļaujiet instrumentam automātiski ievilk iedzinēju.

Jūsu bezvadu instrumenta ilgmūžības nodrošināšana

Laiņi lūdzam SENCO produktu saimē! SENCO sevī iemieso rūpes par klientiem un ieguldījumu darbā ar stiprinājumu iedzišanas sistēmām 50 gadu garumā. Mēs darām visu iespējamo, lai nodrošinātu nevainojamu jūsu instrumentu darbību, un saprotam, ka ir svarīgi rūpēties, lai tie kalpotu ilgi. Lūk, daži ieteikumi par ekspluatāciju un servisu:

- katras darba dienas sākumā nodrošiniet pilnībā uzlādētus akumulatorus;
- uzstādiēt sava SENCO instrumenta iedzišanas dziļumu tā, lai stiprinājumi netiktu dziļi pārāk dziļi;
- lai maksimāli paildzinātu akumulatora ekspluatācijas mūžu, ievērojiet šajā instrukcijā sniegtos uzglabāšanas ieteikumus un ieteikumus par uzlādi;
- glabājiet bezvadu naglu pistoli pēc iespējas tīrāku un atbrīvotu no putekļiem;
- veiciet regulāru sava SENCO instrumenta apkopi, lai nodrošinātu, ka jūsu darbarīks ļauj jums strādāt ražīgi un darbā palīdz jums nopelnīt.

Ieteicamos apkopes intervālus sk. instrukcijas turpinājumā iekļautajā apkopes rokasgrāmatā.

Ja jūsu bezvadu naglu pistolei ir nepieciešama apkope, jums ir pieejami specializēti SENCO servisa centri. Lai atrastu sev tuvāko servisa centru, apmeklējiet SENCO tīmekļa vietni (www.senco.eu).

Ieteicamajā apkopē ietilpst:



- elektrosistēmas pārbaude;
- padeves sistēmas pārbaude;
- iedzišanas slīdes pārbaude;
- smērvielas uzklāšana virzulis un iedzinējam.

Tartalomjegyzék











Szimbólumok	364
Általános Leírás	365
Általános Szerszámbiztonsági Figyelmeztetések	365
A Munkavégzési Környezet Biztonsága.....	365
Elektromos Biztonság.....	365
Személyi Biztonság.....	365
Az Elektromos Kisgép Használata És Karbantartása.....	365
Az Akkumulátoros Kisgép Használata És Karbantartása.....	366
Javítás.....	366
Szögbelövő Biztonsági Figyelmeztetések	366
Kiegészítő Biztonsági Figyelmeztetések	367
A Gép Használata	368
Akkumulátor Használat	368
Működési Leírás (F-15XP)	370
Működési Leírás (F-16XP and F-18XP)	371
A Gép Működése	372
Akkumulátor Töltő Címke	376
Töltő Szimbólumok.....	376
Az akkumulátor ártalmatlanítása.....	376
Akkumulátor szállítás.....	376
Karbantartás	377
Kiegészítők	377
Rögzítőelem Specifikációk	377
Műszaki Adatok	378
Zaj/Rezgés Információk	378
Hibaelhárítás	378

SZIMBÓLUMOK

A következő figyelmeztető jelek és jelentésük célja, hogy leírják a termékkel kapcsolatos kockázatok mértékét.

SZIMBÓLUM	JEL	JELENTÉS
	VESZÉLY:	Veszélyes helyzetre utal, melyet ha nem kerül el, halálal vagy komoly sérüléssel végződhet.
	FIGYELEM:	Veszélyes helyzetre utal, melyet ha nem kerül el, halálal vagy komoly sérüléssel végződhet.
	VIGYÁZAT:	Veszélyes helyzetre utal, melyet ha nem kerül el, kisebb vagy mérsékelt sérüléssel végződhet.
	ÉRTESÍTÉS:	(Biztonsági figyelmeztetés nélkül) olyan információt közöl, mely fontos, de nem köthető lehetséges sérüléshez (pl. anyagi kárra vonatkozó információk).

Az alábbi szimbólumok némelyike szerepelhet a terméken. Kérjük tanulmányozza őket és jelentésüket.
A szimbólumok megfelelő megértése lehetővé teszi a termék jobb, biztonságosabb kezelését.

SZIMBÓLUM	ELNEVEZÉS	MEGNEVEZÉS/MAGYARÁZAT
	Biztonsági figyelmeztetés	Lehetséges személyi sérülésre hívja fel a figyelmet.
	Olvassa el az útmutatót	A sérülés kockázatának csökkentése érdekében, használat előtt, a felhasználó el kell olvasza az útmutatót és meg kell értenie azt.
	Szem védelem	Mindig viseljen oldalvédelemmel ellátott védőszemüveget az EN166-os szabványnak megfelelően.
  		Az ujjait ne tartsa a bekapcsoló gombon miközben kézbe veszi a szerszámot, tevékenységi területek között mozgatja a szerszámot mivel ez, a szerszám váratlan működtetéséhez vezethet. A szelektív működtetéssel ellátott kézi szerszámokat mindig ellenőrizze használatba vétel előtt. Ez az eszköz szelektív működtetéssel rendelkezik folyamatos szegezéshez vagy szakaszos szegezéshez, melyet a mód kiválasztó gomb segítségével tud beállítani. A két módot a fenti szimbólummal jelöltük. Szelektív működtetés alkalmazásával bizonyosodjon meg afelől, hogy a kézi szerszám a megfelelő működtetési módban van-e. Legyen óvatos miközben egyik helyszínről a másikra szállítja a kézi szerszámot.
	Ne olajozza	Rutin olajozás nem szükséges.
	Nedves környezet	A kézi szerszámot ne tegye ki esőnek és ne használja nedves környezetben.
	Újrahasznosítás	Ez a termék lítium-ion akkumulátorokat használ. A helyi, állami vagy szövetségi törvények tilthatják a háztartási szeméttárolóban való elhelyezését. Lépjen kapcsolatba szolgáltatójával a lehetséges újrahasznosítási lehetőségekkel kapcsolatban.
V	Feszültség	Feszültség
	Egyenáram	Az áram típusa vagy jellemzői



Általános Leírás

Kézi, szögbelevő szerszám, mely egy pneumatikus egységből, vezérlőegységből és tárból áll, melynek energiája lineáris mozgásként valósul meg a szögözés különböző anyagokba való megvalósításának érdekében.

Általános Szerszám Biztonsági Figyelmeztetések



sérülést okozhat.

Olvasa el az összes figyelmeztetést, útmutatást, illusztrációt és megjegyzést. Az alábbi utasítások figyelmen kívül hagyása áramütést, tüzet és/vagy komoly

Későbbi felhasználásra minden figyelmeztetést és utasítást őrizzen meg. Az "elektromos kiscső" kifejezés a hálózati árammal működtetett (azaz vezetékes) és akkumulátorral működtetett (azaz vezeték nélküli) kiscsövekre egyaránt vonatkozik.

A MUNKAVÉGZÉSI KÖRNYEZET BIZTONSÁGA

1. **Tartsa tisztán a munkaterületet és gondoskodjon jó megvilágításról.** A rendetlen, sötét munkaterület kihívja a sérülésveszélyt.
2. **Tilos a kiscsöveket robbanásveszélyes környezetben, például gyúlékony folyadékok, gázok vagy porok jelenlétében működtetni.** A kiscsövek szikráznak, amittől könnyen meggyulladhat a por vagy gáz.
3. **Az elektromos kiscső működtetése közben tartsa távol a gyermekeket és a bámésszkodókat.** A figyelemelterelő tényezők hatására a gépkezelő könnyen elveszítheti uralmát a gép fölött.

ELEKTROMOS BIZTONSÁG

4. **A kiscső csatlakozódugaszának bele kell illesznie a hálózati aljzatba. Tilos a csatlakozódugaszt bármilyen módon átalakítani. A földelt (testelt) kiscsövekhez semmiféle adaptert nem szabad használni.** Az átalakítatlan csatlakozódugaszok és a hozzájuk illeszkedő hálózati aljzatok használatával csökkenthető az áramütésveszély.
5. **Kerülje a földelt vagy testelt felületek, pl. csövek, hőszugárzók, tűzhelyek és hűtőszekrények, testi érintését.** Az emberi test földelése vagy testelése esetén fokozódik az áramütés kockázata.
6. **Tilos a kiscsövek eső vagy nedvesség hatásának kitenni.** Ha az elektromos kiscső belsejébe víz kerül, ettől fokozódik az áramütésveszély.
7. **Bánjon kíméletesen a csatlakozószinórral. Tilos a gépet a zsinórtól fogva vinni vagy húzni, illetve a gépet a zsinór rángatásával leoldani a csatlakozóaljzatról. Óvja a zsinórt a hőtől, olajszennyeződéstől, az éles peremektől és a mozgó alkatrészek közelségétől.** A sérült vagy összegubancolódott zsinór használata fokozza az áramütésveszélyt.
8. **A kiscsövek kültérben történő üzemeltetéséhez csak kültéri használatra alkalmas hosszabbító zsinórt szabad használni.** A kültéri használatra alkalmas hosszabbító zsinór alkalmazása csökkenti az áramütésveszélyt.
9. **Ha a kiscső nyirkos helyen való használata elkerülhetetlen, használjon földzárlati megszakítóval (GFCI-kapcsolóval) védett áramforrást.** A GFCI-kapcsoló használata csökkenti az áramütés kockázatát.

SEZMÉLYI BIZTONSÁG

10. **Kiscső működtetése közben mindig legyen éber, figyeljen oda arra, amit csinál és használja a józan eszét. Ne használjon kiscsöveket ha fáradt, illetve amikor kábítószert, alkoholt vagy gyógyszer hatása alatt áll.** Egyetlen pillanat figyelmetlenség is súlyos személyi sérüléshez vezethet.
11. **Használjon védőfelszereléseket. Mindig viseljen védőszemüveget.** A megfelelő körülmények között használt védőfelszerelések, mint pl. a porvédő maszk, csúszásmentes lábbeli, kemény védősisak vagy fülvédő, csökkentik a személyi sérülés kockázatát.
12. **Kerülje a kiscső véletlenszerű beindítását. A hálózathoz és/vagy akkumulátorhoz történő csatlakoztatásról illetve a gép felemelése vagy szállítása előtt győződjön meg a gép kikapcsolott állapotáról.** Ha újjával a kapcsolón viszi a kiscsövet vagy a kapcsoló BE állásában helyezi feszültség alá, könnyen balesetet szenvedhet.
13. **Bekapcsolás előtt távolítsa el a beállító szerszámokat és csavarulcsokat.** Ha egy szerszám vagy csavarulcs valamelyik forgóalkatrészhez erősítve benne marad a kiscsőben, személyi sérüléshez vezethet.
14. **Ne nyújtózzon túl messzire. Mindig álljon szilárd alapon és őrizze meg egyensúlyát.** Ezáltal váratlan helyzetekben könnyebben uralma alatt tarthatja az elektromos kiscsövet.
15. **Viseljen megfelelő ruházatot. Ne viseljen bő ruhát vagy ékszereket. A haja, ruházata és kesztyűje ne kerüljön a mozgó alkatrészek közelébe.** A bő ruha, ékszer vagy hosszú haj könnyen beakadhat a mozgó alkatrészek közé.
16. **Ha a gép fel van szerelve porlevegőtől védekező berendezés csatlakoztatására szolgáló csöccsonkkal, gondoskodjon ilyen berendezés csatlakoztatásáról és használatáról.** Ez mérsékli a porral kapcsolatos veszélyeket.
17. **Ne engedje, hogy a szerszám gyakori használatából eredő jártasság magabiztossá tegye és figyelmen kívül hagyja a biztonsági előírásokat.** A gondtalan kezelés súlyos sérüléseket okozhat.

AZ ELEKTROMOS KISCŐ HASZNÁLATA ÉS KARBANTARTÁSA

18. **Ne erőltesse a kiscsövet. Mindig a konkrét alkalmazásnak megfelelő gépet használja.** Az alkalmazásnak megfelelően kiválasztott és rendeltetés szerinti sebességgel használt elektromos kiscső jobban és biztonságosabban végzi el a munkafeladatot.
19. **Ne használja az elektromos kiscsövet ha a kapcsolójától nem tudja be- és kikapcsolni.** A kapcsolójával nem vezérelhető kiscső használata veszélyes ezért ezt meg kell javíttatni.
20. **Mielőtt a kiscsöven bármiféle besabályozást végezne, tartozékokat cserélne vagy használaton kívül helyezné, húzza ki a gép zsinórját és/vagy vegye ki az akkumulátort a gépből.** Ezek a biztonsági óvintézkedések csökkentik az elektromos kiscső véletlenszerű beindításának kockázatát.
21. **A használaton kívüli kiscsöveket tartsa gyermekek számára hozzáférhetetlen helyen és ne engedje, hogy olyan személyek használhassák, akik a gépet vagy ezeket az utasításokat nem ismerik.** Avatatlan kezekben az elektromos kiscsövek veszélyt jelentenek.

ÁLTALÁNOS SZERSZÁMBIZTONSÁGI FIGYELMEZTETÉSEK

- Gondosan tartsa karban a kiségeket. Ellenőrizze a mozgó alkatrészek helyzetbeállítását és akadálytalan mozgását; ellenőrizze, hogy nincs-e törött alkatrész; ellenőrizzen minden olyan körülményt, ami befolyásolhatja a kisép működését.** Használat előtt javíttassa meg a sérült kisépet. Számos baleset a kiségek elégtelen karbantartására vezethető vissza.
- A vágásra szolgáló szerszámokat és gépeket megélezve és tisztán tartsa.** A megfelelően karbantartott, éles vágóélekkel rendelkező vágóberendezések használatakor kisebb a szerszám elakadásának valószínűsége és könnyebb irányítani a gépet.
- A kisépet, annak tartozékait és szerszámait mindig a jelen utasításokkal összhangban és az adott géptípus rendeltetésének megfelelő módon használja, figyelembe véve a munkavégzési körülményeket és az elvégzendő munkafeladatot is.** A kisép nem rendeltetészerű használata veszélyhelyzetek kialakulásához vezethet.
- Tartsa a fogantyúkat szárazon és tisztán, valamint olaj- és kenőzsír-szennyeződésektől mentes állapotban.** A csúszós fogantyúk nem teszik lehetővé a szerszám kordában tartását váratlan helyzetek esetén.

AZ AKKUMULÁTOROS KISÉP HASZNÁLATA ÉS KARBANTARTÁSA

- Akkumulátortöltést kizárólag a gyártó által előírt töltővel szabad végezni.** Egy adott típusú akkumulátoregység töltésére alkalmas töltő egy másik típusú akkumulátor töltése közben tűzveszélyes lehet.
- Kiségeket csak kifejezetten ilyen rendeltetési célra megjelölt akkumulátorokkal szabad használni.** Bármely másfajta akkumulátor használatakor tűz- és sérülésveszély állhat fenn.
- A használaton kívüli akkumulátorokat mindenfajta olyan fémtárgytól, pl. iratkapcsoktól, pénzérméktől, kulcsoktól, szegektől, csavaroktól és egyéb, apró fémtárgyaktól, távol kell tartani, melyek az akkumulátorkapcsokat rövidre zárhatnák.** Az akkumulátorkapcsok rövidzárlata égési sérülést vagy tüzet okozhat.
- Durva bánásmód esetén folyadék fröccsenhet ki az akkumulátorból, melyhez nem szabad hozzáérni. Ha a folyadék a bőrre kerül, öblítse le. Ha szembe kerül, öblítse ki és forduljon orvoshoz.** A kifröccsenő folyadék irritációt vagy égési sérülést okozhat.
- Ne használjon sérült vagy módosított szerszámot vagy akkumulátort.** A sérült vagy módosított akkumulátorok váratlanul viselkedhetnek, mely tűzben, robbanásban vagy sérülésben végződhet.
- Az akkumulátort vagy kisépet ne tegye kis tűznek vagy magas hőnek.** A tűznek vagy a 130°C-nál nagyobb hőnek való kitétel robbanáshoz vezethet.
- Kövesse a töltési útmutatót és ne töltsen az akkumulátort vagy kisépet a megadott hőmérsékleten felül.** A nem megfelelő hőfokon való töltés károsíthatja az akkumulátort és tűzveszélyes lehet.

JAVÍTÁS

- Kisépeit mindig szakemberrel, és kizárólag eredetivel azonos típusú cserealkatrészek felhasználásával javíttassa.** Ez biztosítja a kiségek biztonságos voltának megőrzését.
- Soha ne javíttasson sérült akkumulátorokat.** Az akkumulátorok szervizelését csakis a gyártó vagy engedélyezett szolgáltatók végezhetik.

Szögbelövő Biztonsági Figyelmeztetések

- Mindig feltételezze, hogy a kisép szögeket tartalmaz.** A kisép gondatlan kezelése váratlan szögbelövéshez és személyi sérüléshez vezethet.
- A kisépet ne fordítsa önmaga vagy más személyek felé.** A váratlan szögbelövés személyi sérüléshez vezethet.
- Ne hozza működésbe a kisépet, ha ez nincs szorosan a munkadarabhoz tartva.** Ha a szerszám nem szorul rá a munkadarabra, a szög elterelődhet a céltzott helytől.
- Ha a gép elakad, kapcsolja le az áramellátásról a kézi szerszámot.** Az elakadt szög eltávolítása közben a gép működésbe léphet, ha áramellátás alatt áll.
- Legyen óvatos miközben elakadt szöget távolít el.** A mechanizmus nyomás alatt lehet és a szög kilövése miközben megpróbálja elhárítani az elakadást.
- Ne használja a kisépet elektromos kábelek rögzítéséhez.** A kézi szerszám nem elektromos kábelek rögzítésére lett tervezve és károsíthatja ezek szigetelését, ezáltal áramütést vagy tűzveszélyt okozhat.
- Viseljen fülvédőket.** A zajnak való kitétség hallásvesztéshez vezethet.
- A szerszámot szigetelt fogó felületeknél fogva tartsa miközben olyan műveleteket végez, amikor a szög rejtett kábelezéssel érintkezhet.** A feszültség alatt lévő vezetékkel való érintkezés feszültség alá helyezheti a szerszám szabad fém részeit és áramütést okozhat a kezelőnek.
- Ne használja a kisépet olyan környezetben, ahol a hőmérséklet elérheti a 4°C (39,2°F) vagy túllépi a 40°C (105°F) fokot.**
- Az akkumulátor rövidzárlata nagyobb áramfogyasztáshoz, túlmelegedéshez, lehetséges égésekhez vagy akár üzemzavarhoz is vezethet.**
 - Ne érjen a pólusokhoz semmiféle vezető anyaggal.
 - Kerülje az akkumulátor tárolását olyan helyen, ahol egyéb fém tárgyak is vannak, mint szögek, érmék, stb.
 - Ne tegye ki az akkumulátort víznek vagy esőnek.
- Az egymást követő töltés túlmelegedéshez vezethet.** Ha egymás után kell újra tölteni az akkumulátort, várjon 15 percet, míg a töltő visszahűl.

Kiegészítő Biztonsági Figyelmeztetések



A szemsérülés elkerülésének érdekében, mindig viseljen EN166 biztonsági szemüveget, állandó, merev és szilárd oldalsó védőpajzzsal.

Bizonyosodjon meg afelől, hogy a munkaterületen mindenki ugyanez a típusú védőszemüveget viseli.



VESZÉLY

A Fusion eszköz egy lezárt kamrában, sűrített levegővel telt. Bármilyen szervizelés vagy javítás előtt először engedje ki a sűrített levegőt.

A sűrített levegőt szervizelés előtt ki kell engedni. A fő alkatrészek, mint a dugattyú/kioldó, gátló mechanizmus és tolórúd, mind a tolómechanizmus részei.

A szándékos babrálás a kioldó aktiválását eredményezheti.

Bármilyen javítás vagy frissítés, mely a lezárt kamrához való hozzáférést feltételezi, csakis hivatalos Senco kereskedő vagy szerviz központ által végezhető.

Csatlakoztassa le az akkumulátort a kézi szerzámról amikor:

- A kezelő felügyeletén vagy ellenőrzésén kívül esik.
- Karbantartást vagy javítást végez
- Elakadást hárít el
- Új helyre szállítja a kézi szerszámot
- Szögezési mélységet állít be

Eltávolított akkumulátorral végezzen napi átvizsgálást, hogy megbizonyosodjon az érintkező elem és a kioldó akadálytalan mozgásáról. Ne használja az eszközt, ha a az érintkező elem és a kioldó szorul vagy akadozik.

Ne tartsa az ujját a kioldón, ha nem akar szöveget behajtani. Soha ne szállítsa úgy a kézi szerszámot, hogy az ujjá a kioldón vagy a kioldó alatt van. A gép szöveget hajt be, ha az érintkező elem ütközik és a kioldó lenyomásra kerül.

Csakis munkadarabokba hajtson be szöveget; soha ne hajtson be szöveget olyan anyagokba, melyek nehezen áthatolhatóak.

Ne hajtson be két szöveget egymásra és ne tartsa túl meredek szögben a gépet; a szeg visszapattnhat és sérülést okozhat.

A gép használata közben, a szög behajtását követően vegye figyelembe a visszarágás lehetőségét. Ha az érintkező elem a visszarágást követően ismét érintkezik a munkadarabbal, felesleges szeg kerülhet behajtásra. Éppen ezért, a szeg behajtását követően várja meg míg a visszarágás teljesen végbe nem megy, hogy elkerülje ezt a körülményt. Ne szorítsa az érintkező elemet a munkadarabhoz egészen addig, amíg nem szeretne egy második szöveget behajtani.

Kérjük nézze át a kioldó lehetőségeket.

Ne szegeljen a munkadarab széléhez túl közel. A munkadarab ketté hasadhat és a szeg visszapattnhat vagy gellert kaphat és sérülést okozhat.

Soha ne használja a szerszám részeit (pl. a főtestet vagy a fedelét) kalapácsként. A szerszám működésbe léphet vagy megsérülhet és nem biztonságos használathoz vezethet.



A lehetséges sérülések elkerülése érdekében, használat közben tartsa távol a kezeit és egyéb testrészeit, a körben szereplő résztől.

Modello approvato e certificato CE
 Conformità CE
 Approved model
 Approved CE mark
 Conformità CE



Ne használja a kiegészítő gépet ha nem szerepel rajta Veszély címke. Ha a címke hiányzik, sérült vagy olvashatatlan, lépjen kapcsolatba SENCO képviselőjével és kérjen új címkét, térítésmentesen.

FIGYELEM A Gép Használata



Olvassa el és értelmezze a kézi szerszám címkéit és használati utasításait. A figyelmeztetések követésének mellőzése **HALÁLÓS** vagy **KOMOLY** sérüléshez vezethet.



A kezelők és a munkaterületen lévők oldalpajzzsal ellátott védőszemüveget **KELL** viseljenek.



Ha nem hajt be szögeket, tartsa **TÁVOL** az ujjait a kioldótól, hogy elkerülje a véletlenszerű behajtást.

Az üzemmód kiválasztása fontos. Lásd a 372 oldalt az üzemmódok kiválasztásához.

Soha ne fordítsa saját maga vagy mások felé a gépet.



Mindig fordítsa el a kézi szerszámot, amikor akkumulátort csatlakoztat.

Ne károsítsa vagy távolítsa el a kioldót vagy biztonsági elemet.



A gépet ne módosítsa a gyártó írott beleegyezése nélkül.

Használjon rögzítőelemeket vagy egyéb praktikus módokat a munkadarab biztosításához vagy stabil felülethez való rögzítéséhez. A munkadarab kézzel való tartása instabil és az irányítás elvesztéséhez vezethet.

Akkumulátor Használat



TÖLTŐ

VB0157	EJ
VB0158	AU
VB0159	UK

KIEGÉSZÍTŐ BIZTONSÁGI SZABÁLYOK A TÖLTŐHÖZ & AZ AKKUMULÁTORHOZ ŐRIZZE MEG EZEKET AZ ÚTMUTATÓKAT

Ez a kézikönyv fontos biztonsági és működési iránymutatásokat tartalmaz a Senco akkumulátor töltőkhöz.

Mielőtt használja a Senco akkumulátor töltőt, olvassa el az utasításokat és a töltőn és az akkumulátoron szereplő figyelmeztető jelzéseket.



Akkumulátor	VB0213
Névleges kapacitás	2.0Ahr
Kémia	Li-Ion
Cellák száma	5
Feszültség	18V

Ne tegye ki a töltőt víznek, esőnek vagy hónak.
Használja beltérben.

A nem ajánlott vagy nem a gyártó által értékesített kiegészítők használata nem ajánlott, ez tűzveszélyes lehet, áramütést vagy személyi sérülést okozhat.

Az elektromos csatlakozó és kábel károsodásának elkerülése érdekében, a csatlakozótól fogva távolítsa el a töltőt.

Ellenőrizze, hogy a kábel védve van, hogy ne lépjenek rá, ne botoljanak meg benne, máskülönben sérülhet vagy károsodás érheti.

TÖLTŐ ÉS AKKUMULÁTOR BIZTONSÁGI FIGYELMEZTÉSEI

Kábelhossz (méter)			
7.5	15	30	45
16	16	16	14
Kábel Átlaghossz			

AJÁNLOTT MINIMÁLIS MÉRET AZ AKKUMULÁTOR TÖLTŐ HOSSZABBÍTÓ KÁBELEKNÉL

Hosszabbítót csakis abszolút szükséges esetekben használjon. A nem megfelelő hosszabbító használata tűzveszélyes lehet és áramütést okozhat.

Ha hosszabbító szükséges, ellenőrizze, hogy:

- A csatlakozó ugyanannyi számú, méretű és formájú végződéssel rendelkezik, mint a töltő csatlakozója;
- A hosszabbító megfelelő vezetékű és jó elektromos állapotban van; és
- A kábelek mérete legalább akkora, mint amilyen a táblázatban szerepel.

Ne használja a töltőt ha sérült a csatlakozója vagy a kábele. Ha sérült, azonnal cseréltesse ki egy szakemberrel.

Ne használja a töltőt, ha éles ütés érte, leesett vagy egyéb módon sérült; vigye el egy hivatalos SENCO szervizközpontba.

Ne szedje szét a töltőt vagy az akkumulátort; ha javítás vagy szervizelés szükséges, vigye el egy hivatalos SENCO szervizközpontba. A helytelen összeszerelés tűzveszélyes lehet vagy áramütést okozhat.

Az áramütés kockázatának csökkentése érdekében, húzza ki a töltőt mielőtt megtisztítaná vagy karbantartást végezne.



Ne töltsz az akkumulátort, ha a hőmérséklet 0°C (32°F) ALATT vagy 40°C (104°F) FŐLÖTT van.

Ne próbáljon használni fokozatos transzformátort, generátort vagy egyenáramú aljzatot.

Ne töltsz a nem újratölthető akkumulátorokat.

Ne takarja le semmivel a töltő szellőzőnyílásait.

Ne tárolja a kisgépet vagy az akkumulátort olyan helyeken, ahol a hőmérséklet elérheti vagy túllépheti a 45°C (113°F) fokot.

Tárolja az akkumulátorokat 30-50%-os töltöttségi állapotban.

6 havonta töltsz újra az akkumulátorokat.

Ne égessz el az akkumulátort akkor sem ha komolyan sérült vagy teljesen elhasználódott. Az akkumulátor felrobbanhat a tűzben.

Soha ne próbáljon két (2) töltőt csatlakoztatni egymáshoz.

FIGYELEM:

A tűzveszély, személyi sérülés és a termék rövidzárlat miatti károsodásának elkerülése érdekében soha ne merítsz folyadékba a kisgépet, az akkumulátort vagy a töltőt és ne engedje, hogy folyadék jusson ezek belsejébe.

A maró hatású, vezető folyadékok, mint a tengervíz, bizonyos ipari vegyi anyagok és fehéritő vagy fehéritőt tartalmazó termékek, stb. rövidzárlatot okozhatnak.

A kéziszerszám használata nem ajánlott gyerekek vagy sérült emberek számára hacsak nem felügyeli őket egy felelősségteljes felnőtt ember, aki megbizonyosodik afelől, hogy a gépet rendeltetésszerűen használják.

Ezt a készüléket nem használhatják fizikai, érzékszervi vagy szellemi képességek vagy tapasztalatok és ismeretek hiányában lévő személyek (beleértve a gyermekeket is) kivéve, ha a biztonságukért felelős személy felügyeletet vagy utasítást kapott a készülék használatával kapcsolatban. A gyermekeket felügyelni kell annak biztosítására, hogy ne játszanak a kézi szerszámmal.

További információk, biztonsági képzések, anyagok és programok megtekintéséhez látogasson el a www.senco.eu oldalra.

Működési Leírás (F-15XP)

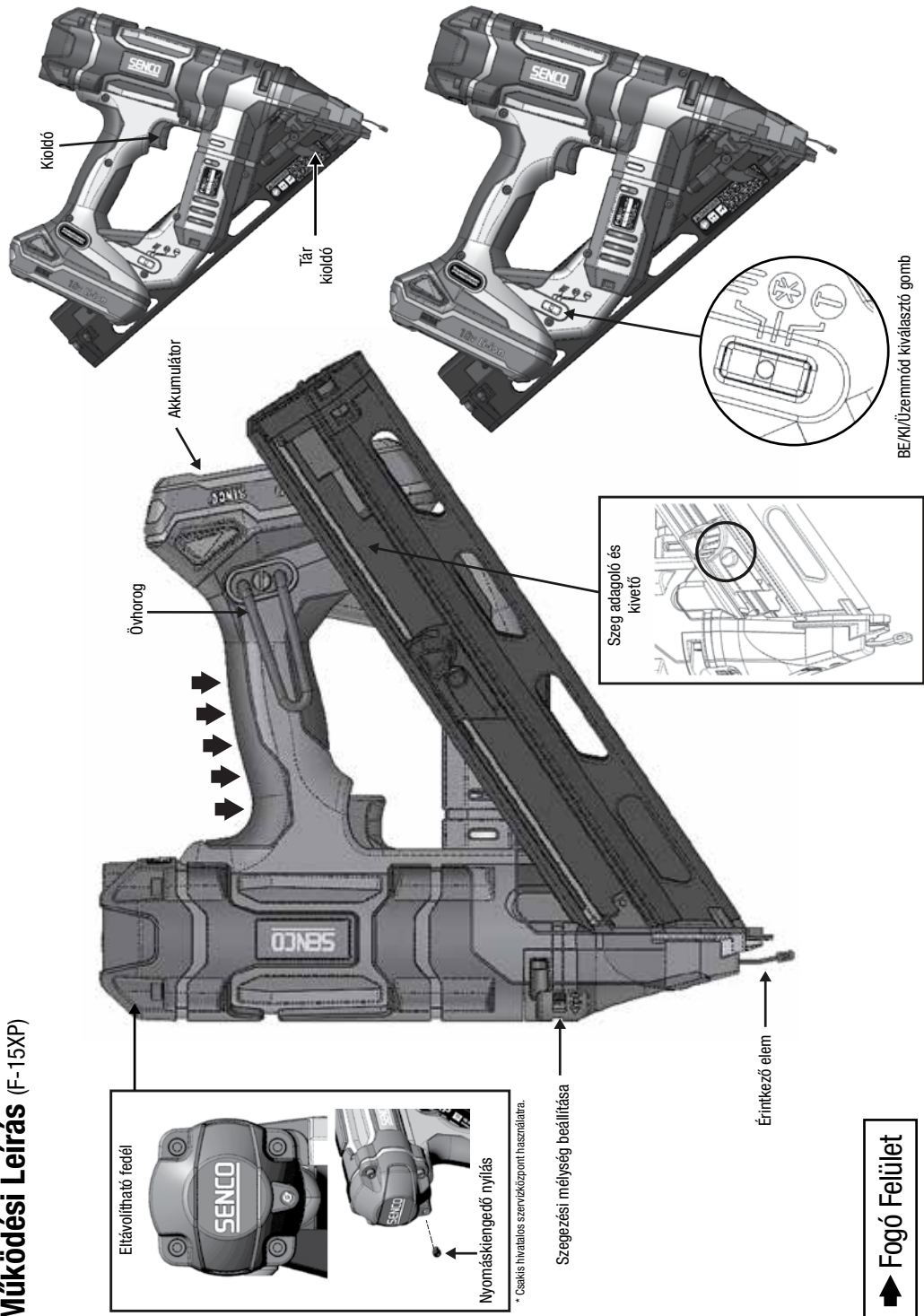

Kioldó

Tár kioldó

Akkumulátor

Övhorog

Szeg adagoló és kivétel

BE/Üüzemmód kiválasztó gomb

Eltávolítható fedél

Nyomáskengerező nyílás

Szegezési mélység beállítása

Érintkező elem

➔ Fogó Felület

* Csak kis hivatásos szervizközpont használata.

Működési Leírás (F-16XP and F-18XP)

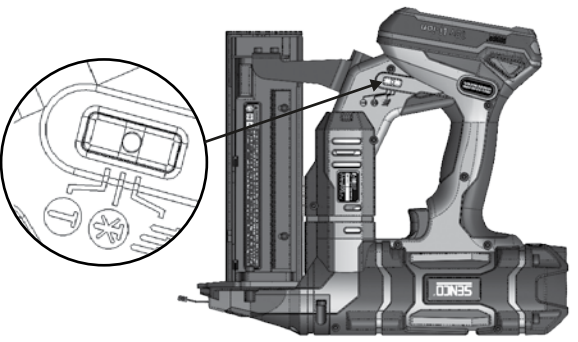
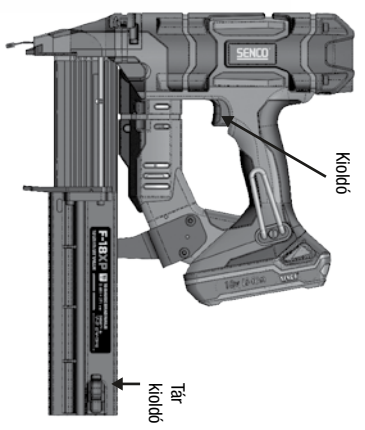
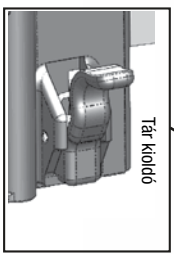
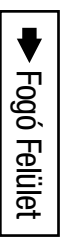
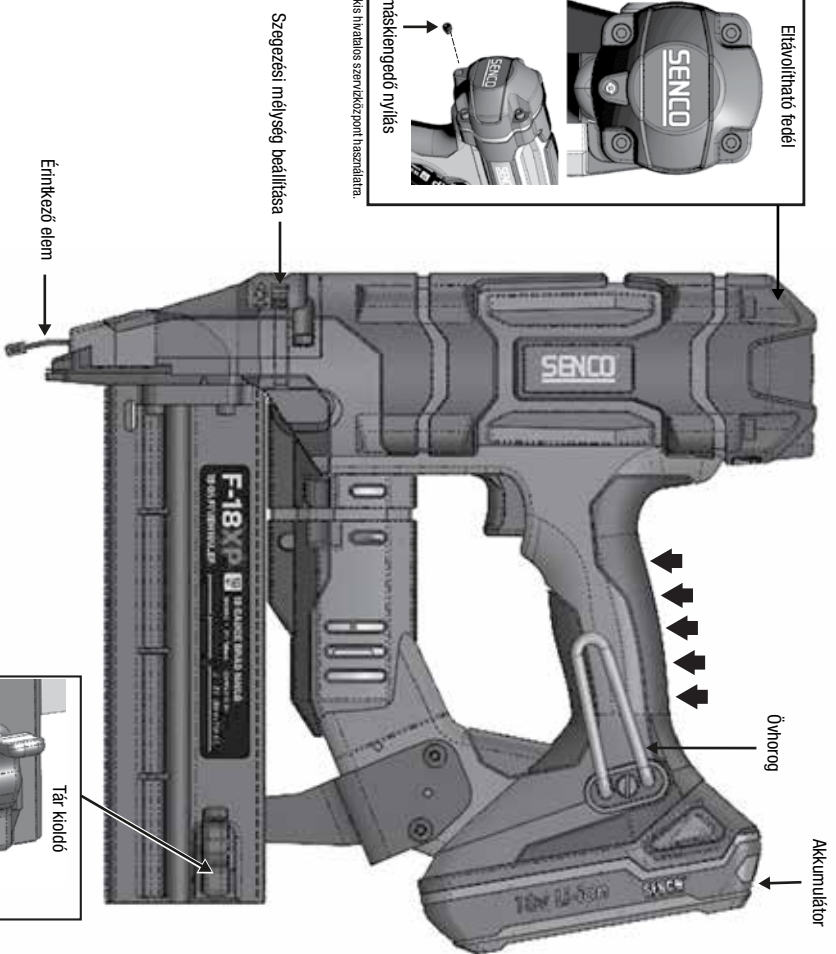
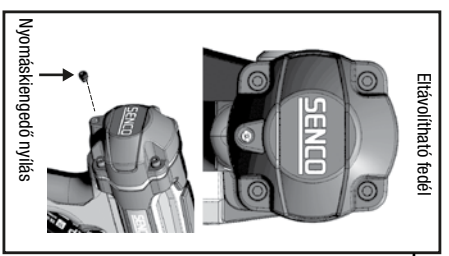

	<p>A GÉP BETÁRÁZÁSA, F-15XP</p> <p>Helyezze be a szegeket hordozó csíkot a tárbá.</p> <ul style="list-style-type: none"> • Csak eredeti SENCŐ szegeket használjon (lásd a Szegek tulajdonságai részt). • Ne töltsön be lenyomott érintkezési elemmel (biztonsági elem) vagy lenyomott kioldóval. Húzza vissza a tolródat.
----------------------------------------------------------------------------------	----------------------------------------------------------------------------------------------------------------------------------------------------------------------------------------------------------------------------------------------------------------------------------------------------------------------------------------------------------

TÁR KIÜRÍTÉSE, F-15XP

Nyomja le a tolródat, hogy oldja le a szegeket hordozó csíkot. Húzza ki a csíkot a tárolóból.

	<p>A GÉP BETÁRÁZÁSA, F-16XP ÉS F-18XP</p> <p>A hátsó reteszen keresztül nyissa ki a tárat.</p> <p>Helyezze az eredeti rögzítő elemeket a tárbá, a szegek hegye a sinnel szemben helyezkedjen el.</p> <p>Tolja előre a tárat amíg nem hall egy kattanást.</p> <p>Úrítéshez nyissa ki a tárat a hátsó reteszen keresztül.</p>
----------------------------------------------------------------------------------	------------------------------------------------------------------------------------------------------------------------------------------------------------------------------------------------------------------------------------------------------------------------------------------------------------------------------------

A Gép Működése

<p>Használat előtt olvassa el a "Biztonsági figyelmeztetések" részt.</p> <p>Legjobb, ha minden használat előtt feltölti az akkumulátort. (lásd a 375. oldalon lévő "Akkumulátor Töltése" részt).</p>

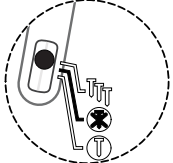
<p>ON LED kijelző</p> 	<p>A gépet kapcsolja ki ha nincs használatban. Ehhez a kiválasztó gomb mindkét oldalát tartva lenyomva legalább 1 másodpercig. Ha bekapcsolva hagyja, a gép 34 perc után automatikusan kikapcsol.</p>
----------------------------------------------------------------------------------------------------------------	-------------------------------------------------------------------------------------------------------------------------------------------------------------------------------------------------------

Mindegyik Fusion szerszám szelektív működtetéssel van ellátva. Ez lehetővé teszi, hogy a következő két üzemmód közül válasszon:

<p>ON LED kijelző villog</p> 	<p>Folyamatos szegezés</p> <p>A kiválasztó gomb oldalát 0.5 másodpercig a TTT szimbólum felé nyomja le (ahogy az ábra mutatja), ez folyamatos szegezési módba kapcsolja a gépet. Ezt a kapcsolón villogó, zöld LED fényjelzés mutatja.</p>
------------------------------------------------------------------------------------------------------------------------	----------------------------------------------------------------------------------------------------------------------------------------------------------------------------------------------------------------------------------------------------------

<p>ON LED kijelző állandó</p> 	<p>Szakaszos szegezés</p> <p>A kiválasztó gomb oldalát 0.5 másodpercig a T szimbólum felé nyomja le (ahogy az ábra mutatja), ez szakaszos szegezési módba kapcsolja a gépet. Ezt a kapcsolón állandó, zöld LED fényjelzés mutatja.</p>
------------------------------------------------------------------------------------------------------------------------	------------------------------------------------------------------------------------------------------------------------------------------------------------------------------------------------------------------------------------------------------

"Folyamatos szegezés" üzemmódban két féle szegezés lehetséges:

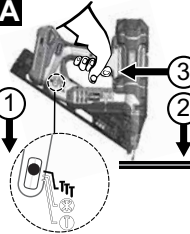
<p>A</p> 	<p>Az első módszer:</p> <ol style="list-style-type: none"> 1. Nyomja le a kiválasztó gomb TTT felőli oldalát, 0.5 másodperc erejéig. Ezt villogó zöld LED fény fogja jelezni a kiválasztó gombon. 2. Szorítsa az érintkező (biztonsági) elemet a munkafelülethez. 3. Nyomja meg a kioldót és a szeg behajtásra kerül.
---------------------------------------------------------------------------------------------------	----------------------------------------------------------------------------------------------------------------------------------------------------------------------------------------------------------------------------------------------------------------------------------------------------------------------------------------------------------------------

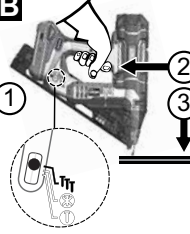
<p>B</p> 	<p>A második módszer:</p> <ol style="list-style-type: none"> 1. Nyomja le a kiválasztó gomb T felőli oldalát, 0.5 másodperc erejéig. Ezt villogó zöld LED fény fogja jelezni a kiválasztó gombon. 2. Nyomja meg a kioldót. 3. Nyomja az érintkező elemet a munkadarabhoz és a szeg behajtásra kerül. <p>Ez az üzemmód akkor tanácsos, ha gyors előállítás és hatékony szegbehajtást szeretne.</p>
---------------------------------------------------------------------------------------------------	--------------------------------------------------------------------------------------------------------------------------------------------------------------------------------------------------------------------------------------------------------------------------------------------------------------------------------------------------------------------------------------------------------------------------------------------------

"Szakaszos szegezés" üzemmódban egy féle szegezés lehetséges:

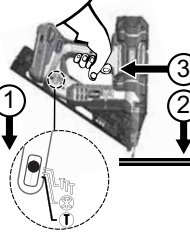
	<ol style="list-style-type: none"> 1. Nyomja le a kiválasztó gomb T felőli oldalát 0.5 másodperc erejéig. Ezt állandó zöld LED fény fogja jelezni a kiválasztó gombon. 2. Szorítsa az érintkező (biztonsági) elemet a munkadarabhoz és nyomja le a kioldót. 3. Nyomja le a kioldót és hajtson be egyetlen szöveget. <p>Ezt az üzemmódot akkor célszerű alkalmazni, ha pontosan szeretnének behajtani egy-egy szöveget.</p>
-------------------------------------------------------------------------------------	--------------------------------------------------------------------------------------------------------------------------------------------------------------------------------------------------------------------------------------------------------------------------------------------------------------------------------------------------------------------------------------------------------------------------------------------------------------------

	<p>A Fusion szegezőgép elakadást észlelhet.</p> <p>A kiválasztó gombon lévő LED fény pirosan fog villogni.</p>
-------------------------------------------------------------------------------------	----------------------------------------------------------------------------------------------------------------



A kéziszerszám figyelmeztető fényjelzéssel van ellátva az ON/OFF/ Mód kiválasztó gombon. További útmutatásokért lásd az 372 oldalt.

Megjegyzés:

Ha a kiscső szakaszos üzemmódban van, nem lehet szegyet behajítani míg az érintkező elem nem aktiválódik.

Ha az érintkező elem több, mint 10 másodpercig aktiválódik, az érintkező elemet el kell engedni az újraindításhoz.

Ha az eszköz folyamatos szegezési módban van és a kezelő több, mint 3 másodpercig tartja lenyomva a kioldót, a fény kialszik és el kell engedni a kioldót az újraindításhoz.

Ne válassza a folyamatos szegezést, amikor állványokon, létrákon vagy olyan platformokon dolgozik, ahol pozíciót kell váltania.

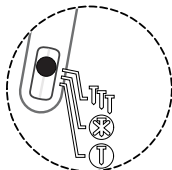

Ez az eszköz a mód kiválasztó gombon található több funkció fény jelzéssel van felszerelve. A mód kiválasztó gomb fénye jelezni fogja, ha az elektronikus vezérlők készen állnak a használatra, melyek működési mód van kiválasztva, ha elakadás következett be a kiscső belsejében illetve ha az akkumulátor töltésre szorul.

Állandó vagy villogó zöld fény

Az eszköz működik és készen áll a használatra.

Ha a fényjelzés nem villan fel, ellenőrizze, hogy a kioldó és az érintkező elem szabadon mozognak-e illetve, hogy nincsenek aktivált pozícióban.

Állandó piros fény

Azt jelzi, hogy a kiscső hibát észlelt.

Lemerült akkumulátor. Általában az akkumulátor észleli először a hibát és kikapcsolja a kézi szerszámot. Töltse fel az akkumulátort vagy cserélje ki egy frissen feltöltött akkumulátorral. Ha a kiscső észlelte először a hibát, az általában tartós túlzott használatnak köszönhető. Cserélje ki az akkumulátort egy teljesen feltöltött akkumulátorral.

A kiscső időzíti hibát észlelt. Ez a következők miatt fordulhat elő: alacsony töltési nyomás, olyan alkalmazás, mely a szerszám kapacitását meghaladó energiát igényel, meglazult akkumulátor csatlakozás vagy törött alkatrészek. Helyezze vissza az akkumulátort vagy cserélje ki egy teljesen feltöltött akkumulátorral. Ha ez nem oldja meg a problémát, olvassa el a hibaelhárítási útmutatót vagy vegye fel a kapcsolatot egy hivatalos szervizközponttal.

Villogó piros fény

Elakadást jelez.

A gép elakadást észlelt, ami általában a toló mechanizmusban lévő deformált szegnek köszönhető.

Távolítsa el az akkumulátort a szerszámból majd helyezze vissza az akkumulátort és indítsa be a gépet.

Ha a kiscső nem tér vissza a normál működésbe, ugorjon a következő lépésre

TÁVOLÍTSA EL az AKKUMULÁTORT

Ürítse ki a tárban maradt szegeket. Távolítsa el az összes laza szegyet a hordozó csikról.

Távolítsa el a tárat (F-15XP) vagy ellenőrizze az elakadt szegeket a nyitott táron keresztül (F-16XP, F-18XP).

Óvatosan távolítsa el az elakadt szegyet.

Helyezze vissza a tárat.

Csatlakoztassa az akkumulátort.

Töltse fel szegekkel a tárat.

Térjen vissza a normál működéshez.



Ha a beékelődött szeg nem tudja eltávolítani, vigye a gépet egy hivatalos szervizközpontba, ahol eltávolítják a sérült szegyet. Ne felejtse, hogy a Fusion eszközök nyomás alatt lévő levegőt tartalmaznak még akkor is, ha eltávolítja az akkumulátort.

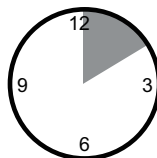

A gép elektronikus "időtűllépés" funkcióval van ellátva. A gép időszakszerűen kikapcsol a következő feltételek mellett:

1. Az érintkező elemet a munkadarabhoz szorítja, de a kioldó nem kerül lenyomásra 10 másodpercen belül.
2. A kioldó le van nyomva, de az érintkező elem nem érintkezik 3 másodpercen belül. (csak Folyamatos szegezési üzemmódban.)
 - A normál működéshez engedje ki az érintkező elemet és a kioldót.

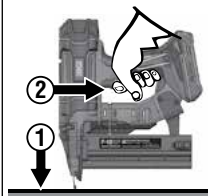

Az eszköz az utolsó rögzítőelem zárolásának funkciójával rendelkezik. Az F-15XP eszköz nem fogja behajítani az utolsó 3-6 rögzítőelemet. Az F-16XP és az F-18XP kiscsövek úgy lettek tervezve, hogy leálljanak az utolsó szeg behajtását követően. Ez a funkció megelőzi a gép felesleges kopását. Amikor a gép leáll, töltse fel egy új csikkal és folytassa a műveletet. A tárban maradt szegeket nem szükséges eltávolítani.

	<p>A gép két funkciós fényjelzéssel rendelkezik az érintkező elemen. A fényjelzés azt mutatja, hogy az elektronikus vezérlők készen állnak a használatra miközben rossz megvilágítás mellett fényforrást biztosít a kezelő számára. A fényjelzés háromszor villan fel, ha a fém folyamatos vagy szakaszos szegelési üzemmódban van. Ez tudatja a kezelővel, hogy a szerszám készen áll a használatra. A fényjelzés tíz másodpercig világít amikor a kioldó lenyomásra kerül vagy az érintkező elem a munkadarabbal érintkezik.</p>
----------------------------------------------------------------------------------	------------------------------------------------------------------------------------------------------------------------------------------------------------------------------------------------------------------------------------------------------------------------------------------------------------------------------------------------------------------------------------------------------------------------------------------------------------------------------------------------------------------------------------

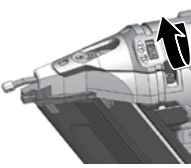
	<p>A gép mélységbeállítóval van felszerelve. Jobbra eltekerve, a szeg besüllyed, balra eltekerve a szeg a legkisebb mélységbe kerül behajtásra. Hajtson be egy szeget egy darab fába, hogy tesztelje a beállítást. A beállító gomb képen látható irányba való eltekérésevel a szeg mélyebbre hatol a fába.</p>
----------------------------------------------------------------------------------	----------------------------------------------------------------------------------------------------------------------------------------------------------------------------------------------------------------------------------------------------------------------------------------------------------------

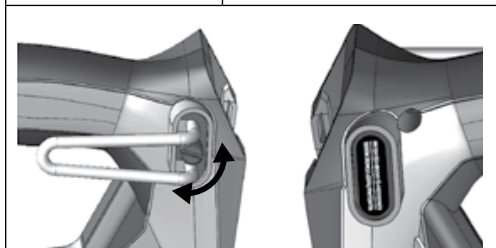



A gép 6 pozícióba állítható övhoroggal rendelkezik jobb és balkezes felhasználók számára. A horog biztonságosan megtartja az eszközt gerendákon és szarufákon.

A recézett felületű gomb forgatásával állítsa be a kívánt pozíciót vagy váltson jobbról bal oldalra. A művelet befejezéséhez helyezze át a fekete műanyag kupakot a másik oldalra.

 <p>90°</p>	<p>Amikor csak lehetséges tartsa az eszközt egyenes szögben a munkafelülettel.</p>
------------------------------------------------------------------------------------------------------	------------------------------------------------------------------------------------

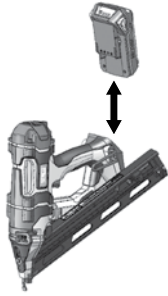
<p>ON LED Kijelző</p> 	<p>Tárolás előtt mindig kapcsolja ki a gépet. Ennek érdekében a szerszám automatikusan kikapcsol 34 perccel az utolsó aktiválás után.</p> <p>Ha a szeg elakad, a mód kiválasztó gombon található fényjelzés pirosan fog villogni. Az akkumulátor eltávolítása után az eszköz megpróbál visszaállni.</p> <p>Ha az elakadás komoly, a penge leáll és a piros fény nem fog kialudni. Lépjen kapcsolatba hivatalos szervizközponttal.</p>
----------------------------------------------------------------------------------------------------------------	---------------------------------------------------------------------------------------------------------------------------------------------------------------------------------------------------------------------------------------------------------------------------------------------------------------------------------------------------------------------------------------------------------------------------------------

	<p>Próbázz elakadás előfordulhat:</p> <p>Kb. 1 másodperc erejéig a kiválasztó gombot tolja a mód szimbólum felé, hogy kikapcsolja a gépet, majd távolítsa el az akkumulátort.</p> <p>Helyezze vissza az akkumulátort, majd a mód gomb megnyomásával kapcsolja be a gépet. Az eszköz megpróbál visszaállni.</p> <p>Komolyabb elakadás előfordulhat:</p> <p>Kb. 1 másodperc erejéig a kiválasztó gombot tolja a mód szimbólum felé, hogy kikapcsolja a gépet, majd távolítsa el az akkumulátort.</p> <p>Távolítsa el a rögzítőelemeket a tárból.</p> <p>A tár kiürítésekor viseljen védőszemüveget.</p>
-----------------------------------------------------------------------------------	----------------------------------------------------------------------------------------------------------------------------------------------------------------------------------------------------------------------------------------------------------------------------------------------------------------------------------------------------------------------------------------------------------------------------------------------------------------------------------------------------------------------------------------------------------------------------------------------------------------------------

	<p>A szerszám orr részét ne irányítsa saját maga vagy mások felé.</p> <p>A rögzítőelemek eltávolításához kövesse a tár kiürítésének lépéseit.</p> <p>Távolítsa el a tárat (F-15XP) vagy tartsa nyitva a tárat (F-16XP és F-18XP).</p>
------------------------------------------------------------------------------------	---------------------------------------------------------------------------------------------------------------------------------------------------------------------------------------------------------------------------------------

	<p>Ne felejtse el! A Fusion eszköz egy kamrában, sűrített levegővel tölített.</p> <p>Ne gyakoroljon nyomást a tolómechanizmusra és ne használjon kalapácsot az eltávolításhoz.</p>
-------------------------------------------------------------------------------------	-------------------------------------------------------------------------------------------------------------------------------------------------------------------------------------------

	<p>Az elakadt szegeket fogóval vagy csavarhúzóval távolítsa el.</p> <p>Ne babráljon a tolómechanizmussal.</p> <p>Tegye vissza vagy zárja vissza a tárat.</p> <p>Csatlakoztassa az akkumulátort és kapcsolja be a kisgépet. Az eszköz megpróbál visszaállni.</p> <p>Ha az eszköz ismét elakadást észlel, vigye vissza a kéziszerszámot egy hivatalos szervizközpontba.</p>
-------------------------------------------------------------------------------------	---------------------------------------------------------------------------------------------------------------------------------------------------------------------------------------------------------------------------------------------------------------------------------------------------------------------------------------------------------------------------

AKKUMULÁTOR TÖLTÉSE

Helyezze az akkumulátort a töltőbe.

Nyomja le az akkumulátorokat.

Ha megfelelően érintkeznek, a piros fényjelzés kigyullad.

Amikor az akkumulátor elérte a 80%-os töltöttséget, a piros fény állandó marad és a zöld fény villogni kezd.

Amikor az akkumulátor teljesen feltöltődött, a piros fényjelzés kialszik és a zöld állandó lesz.

SENCO
Hivatalos
szervizköz-
pont



A villogó piros és zöld fényjelzés hibás akkumulátort jelez.

Vigye vissza az akkumulátort a legközelebbi Senco hivatalos szervizközpontba átvizsgálásra vagy cseréire.

Az állandó piros jelzés azt jelzi, hogy az akkumulátor töltődik.

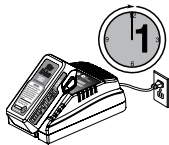

Normál használat után 45 perc szükséges a teljes feltöltődéshez. Maximálisan 1 óra vagy kevesebb szükséges, hogy feltöltődjön a teljesen lemerült akkumulátor.

Karbantartási töltöttség esetén a piros fényjelzés kialszik és a zöld fény villogni kezd.

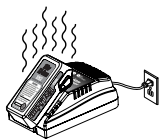

Töltés közben az akkumulátor langyossá válik. Ez normális és nem utal problémára.

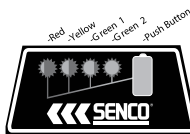

Az akkumulátor 4 LED fényjelzéssel van ellátva. A LED-ek mutatják a töltésállapotot és esetleges problémákat.

Töltöttségi állapot:

A töltöttségi állapot ellenőrzéséhez nyomja meg a zöld gombot.

Villogó piros = 0-15% Töltöttség

Bekapcsolt piros = 16-25% Töltöttség

Bekapcsolt piros és narancssárga = 26-50% Töltöttség

Bekapcsolt piros, narancssárga és zöld = 51-75% Töltöttség

Mind bekapcsolt = 76-100% Töltöttség





Tanácsok az akkumulátor maximális élettartamának megőrzéséhez:

Töltse fel az akkumulátort még mielőtt teljesen lemerülne. Ha gyengült teljesítményt észlel mindig állítsa le az eszközt és töltse fel az akkumulátort.



Sose töltsön újra egy már feltöltött akkumulátort. A túltöltés rövidíti az akkumulátor élettartamát.



4-6 havonta töltse újra az akkumulátorokat.

Akkumulátor Töltő Címke

MÓD	TÖLTŐ CÍMKE JELKÉP	BEHELYEZETT AKKUMULÁTOR?	PIROS FÉNY/ZÖLD FÉNY
Készenlét	----	Nem	OFF / OFF
Kiértékel	Kiértékelés / FORRÓ	Igen	VILLOGÓ / OFF
Töltés		Igen	ON / OFF
80% töltöttség		Igen	ON / VILLOGÓ
Teljesen feltöltve		Igen	OFF / ON
Karbantartás	----	Igen	OFF / VILLOGÓ
Meghibásodott		Igen	VILLOGÓ / VILLOGÓ

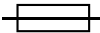
TÖLTŐ SZIMBÓLUMOK

SZIMBÓLUM	JELZÉS
	Kettős szigetelésű II
	VIGYÁZAT: Magas feszültség
	Késleltetett biztosíték

SZIMBÓLUM	JELZÉS
	Ne tegye ki a töltőt víznek, esőnek vagy hónak. Használja beltérben. Az eszköz csakis beltéri használatra lett tervezve. Soha ne tegye ki esőnek.
	Ne égesse el az elhasznált akkumulátorokat, mert ez robbanáshoz vezethet.
	Ne merítse az akkumulátorokat vízbe. Az akkumulátorokat ne tegye ki esőnek.



AZ AKKUMULÁTOR ÁRTALMATLANÍTÁSA

- A természeti erőforrások megőrzésének érdekében hasznosítsa újra az akkumulátorokat vagy ártalmatlanítsa őket megfelelően. A termék Li-ion-t tartalmaz. A helyi vagy szövetségi törvények tilthatják a háztartási hulladékba való ártalmatlanítást.
- Az elérhető újrahasonosítása és/vagy ártalmatlanítási lehetőségekkel kapcsolatos információért forduljon a helyi hulladékkezelő hatósághoz.
- Az elektromos készülékeket ne dobja a háztartási hulladékok közé! Az elektromos és elektronikus berendezések hulladékairól szóló 2002/96/EK európai irányelvnek és annak a nemzeti jogszabályokkal összhangban történő végrehajtásának tiszteletben tartása mellett az elektromos készülékeket külön kell összegyűjteni és egy környezetvédelmi szempontból kompatibilis újrahasonosító létesítménybe kell visszaadni.

AKKUMULÁTOR SZÁLLÍTÁS

- Ellenőrizze, hogy az akkumulátor pólusai védettek és szigeteltek, hogy megelőzze a rövidzárlatot.
- Ellenőrizze, hogy az akkumulátor stabilan áll a csomagolásban és nem mozog.
- NE szállítson olyan akkumulátorokat, melyek repedtek vagy szivárognak.

HU

Karbantartás

Az eszköz karbantartása előtt olvassa el a "Biztonsági figyelmeztetések" részt.

1. Eltávolított akkumulátorral végezzen napi ellenőrzést, hogy a kioldó és az érintkező elem szabadon mozog-e. Ne használja az eszközt, ha ez a két alkatrész akad.
2. Az adagoló rendszer olajozása nem szükséges. NE OLAJOZZON.
3. Mindennap törölje tisztára a kiegészítet és ellenőrizze a fúrófejet és az érintkező elemet. Szükség esetén cserélje le ezeket.



FIGYELEM

Az itt leírtakon kívüli javításokat csakis szakképzett személy végezheti.

Kiegészítők

A SENCŐ tartozékok teljes sorát kínálja SENCŐ kiegészítők számára, beleértve:

- Akkumulátor
- Övhorog
- Akkumulátor töltő
- Védőszemüvegek
- Tokok

További információkért és a SENCŐ kiegészítők illusztrált katalógusának megtekintéséhez kérdezze képviselőinket.

Rögzítőelem Specifikációk

F-15XP

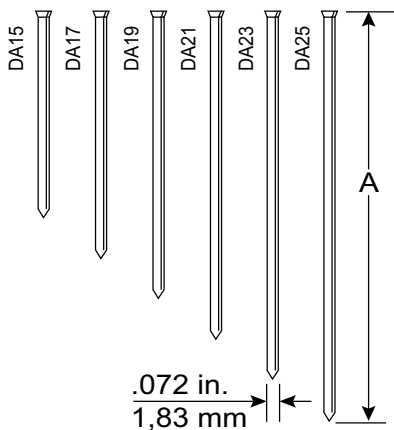

Kód	A	
	inch	mm
DA15	1 1/4	32
DA17	1 1/2	38
DA19	1 3/4	44
DA21	2	50
DA23	2 1/4	57
DA25	2 1/2	64

F-16XP

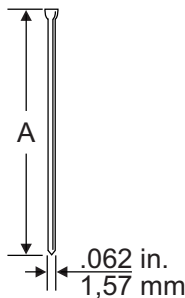

Kód	A	
	inch	mm
M001000	3/4	19
M001001	1	25
M001002	1 1/4	32
M001003	1 1/2	38
M001004	1 3/4	44
M001005	2	50
M001007	2 1/2	65

F-18XP

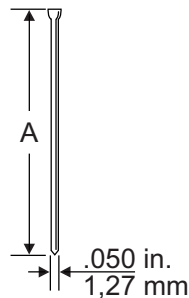

Kód	A	
	inch	mm
AX10	5/8	16
AX11	3/4	19
AX13	1	25
AX15	1 1/4	32
AX16	1 3/8	35
AX17	1 1/2	38
AX18	1 5/8	41
AX19	1 3/4	45
AX21	2	50
AX22	2 1/8	55

Műszaki Adatok

	F-15XP	F-16XP	F-18XP
Feszültség	18 volt Li-ion	18 volts Li-ion	18 volts Li-ion
Súly akkumulátorral	6.8 lbs. (3.1 kg)	6.7 lbs. (3.1 kg)	6.6 lbs. (3.0 kg)
Magasság	12.5" (31.8 cm)	12.4" (31.5 cm)	12.5" (31.6 cm)
Hosszúság	12.6" (32.0 cm)	11.6" (29.4 cm)	10.2" (25.6 cm)
Szélesség	135 mm	85 mm	85 mm
Töltési idő	45 perc	45 perc	45 perc
Ajánlott behajtási sebesség	500/óra	500/óra	500/óra
Rögzítőelem kapacitás	110 15 Ga. Szegek	110 15 Ga. Szegek	110 18 Ga. Szegek
Rögzítőelem hatótávolság	.75" - 2.50" Hosszúság	1.25" - 2.50" Hosszúság	.62" - 2.12" Hosszúság
Fényjelzés	Akkumulátor állapota, kispép hőmérséklete, karbantartás, elakadás		
Összevonási szög	34°	0°	0°

Zaj/Rezgés Információk

Az EN60745-1: 2009 + A11: 2020 és EN60745-2-16: 2010 szabványok szerint

	F-15XP	F-16XP	F-18XP
Hangteljesítményszint (meghatározatlan jelleg K=3dBa) Lw	93.80 dB(A)	92.69 dB(A)	92.78 dB(A)
Hangnyomásszint (meghatározatlan jelleg K=3dBa) Lp	82.80 dB(A)	81.69 dB(A)	81.78 dB(A)
Rezgéskibocsátás (kibocsátás ah)	3.16 m/s ²	3.37 m/s ²	3.55 m/s ²
Rezgéskibocsátás (meghatározatlan jelleg K)	1.5 m/s ²	1.5 m/s ²	1.5 m/s ²

Megjegyzés: A szavatolt rezgéskibocsátási értékek, amiket a szabványos mérési módszerrel kaptunk, a különféle gyártmányú gépek összehasonlítására szolgálnak.

A szavatolt rezgéskibocsátási értékek az expozíció előzetes felbecslésében is segíthetnek.

Figyelem: A használati módtól függően a gép tényleges használata közben tapasztalt rezgéskibocsátás eltérhet a szavatolt értékektől.

A gépkezelő védelmében megteendő biztonsági óvintézkedéseket a tényleges használati feltételek között felbecsült expozíció alapján, az üzemeltetési ciklus valamennyi szakaszát (vagyis a kioldási idő mellett a kikapcsolási és üresjáratú időket is) figyelembe véve kell meghatározni.

Hibaelhárítás

Probléma/Tünet	Lehetséges Ok	Korrektíós Intézkedés
A mód gomb lenyomásakor nem villan fel a zöld égő	Ellenőrizze az akkumulátort.	Távolítsa el és helyezze vissza.
	A PCB nem működik.	Ellenőrizze, hogy a kioldó és az érintkező elem szabadon mozognak-e. Majd válassza ki az üzemeltetési módot.
	Sérült elektronikai alkatrészek.	Vigye vissza egy hivatalos szervizközpontba.
Kigyúl a piros fényjelzés.	Lemerült akkumulátor.	Töltse fel vagy cserélje ki az akkumulátort. Ellenőrizze az akkumulátor csatlakozását.

TROUBLESHOOTING

Probléma/Tünet	Lehetséges Ok	Korrektíós Intézkedés
Villogó piros fényjelzés.	Elakadt szeg.	Távolítsa el az akkumulátort és indítsa újra a kiegészítet.
		Az eszköz megpróbál újraindulni.
		Ismét távolítsa el az akkumulátort.
		Ellenőrizze, hogy a szeg akadályozza-e a következő rögzítőelemet.
		Vizsgálja meg a tárat meggörbült szeget keresve.
	Távolítsa el a tárat és vizsgálja meg a toló mechanizmust.	
	A gép nem működik.	Vigye vissza egy hivatalos szervizközpontba.
Megjegyzés: ha a kiegészítő elakadást észlel a mechanizmusban, megpróbál automatikusan újraindulni, folyamatos kattánásokat fog hallani. Ez teljesen normális.		
A gép nem indul vagy lassan működik.	Az akkumulátor lemerült vagy hibás.	Cserélje ki vagy tölts fel az akkumulátort.
	Az érintkező elem beragadt.	Távolítsa el az akkumulátort, majd ellenőrizze az érintkező elem szabad mozgását.
	A toló mechanizmus meghibásodott.	Vigye vissza a gépet hivatalos SENCŐ szervizközpontba.
	Sérült kioldó vagy érintkező elem.	Vigye vissza a gépet hivatalos SENCŐ szervizközpontba.
A gép nem hajtja be a szeget a megfelelő mélységig.	Nem megfelelő szeg mélység beállítás.	Megfelelő beállításként lásd a felhasználói kézikönyvet.
	A gép nincs eléggé a munkadarabhoz szorítva.	Szegezés közben tartsa szilárdan a kiegészítet.
	A szegelés folyamata túl merev.	Megfelelő használati módok leírását a felhasználói kézikönyvben találja.
	Nyomásvesztés.	Vigye vissza a gépet hivatalos SENCŐ szervizközpontba.
A gép működik, de nem hajt be szeget.	Az akkumulátor lemerült vagy hibás.	Tölts fel vagy cserélje ki az akkumulátort.
	Elakadt szeg a toló mechanizmusban.	Elakadás elhárításáért olvassa el a használati utasításokat.
	A mechanizmus javításra szorul.	Vigye vissza a gépet hivatalos SENCŐ szervizközpontba.
	A kiegészítő túlmelegedett.	Hagyja lehűlni a kiegészítet és helyezzen be új akkumulátort.
	A tolórúd nincs a szeg felett.	Tölts fel az akkumulátort és hagyja, hogy a kiegészítő automatikusan újrainduljon.
Gyenge működés/elakadás.	Törmelék került a mechanizmusba.	Tisztítsa meg a gépet, a tárat vagy ellenőrizze az adagoló rugót.
	A tolórúd nincs a szeg felett.	
Törött vagy kopott mechanizmus.		Vigye vissza a gépet hivatalos SENCŐ szervizközpontba.
A gép nem tér vissza teljesen.	Gyenge akkumulátor.	Tölts fel az akkumulátort és hagyja, hogy a kiegészítő automatikusan újrainduljon.

Biztosítsa a vezeték nélküli Finish eszköz hosszú élettartamát

Isten hozta a SENCO termékcsaládban. A SENCO 50 éve elkötelezett a kliensei és az elektromos rögzítő rendszerek iránt. Elkötelezettek vagyunk, hogy az eszközei a lehető legjobban működjenek és megértjük, hogy a szerszámok hosszú élettartamának biztosítása fontos szempont. Íme néhány működési és szervizelési tanács.

- Minden munkanapot új, teljesen feltöltött akkumulátorral kezdjen.
- Állítsa be a SENCO eszközök szegezési mélységét.
- Az akkumulátor élettartamának maximalizálása érdekében kövesse az ebben a könyvben leírt raktározási és töltési ajánlásokat.
- A lehető legtisztábban és törmelékmentesen őrizze meg vezeték nélküli szegező gépét.
- Szervizelje időszakosan SENCO eszközeit, hogy megbizonyosodjon a produktivitásról és arról, hogy a kisgép segít Önnek pénzt keresni. Az ajánlott szerviz időszakokról tekintse meg az alábbi szerviz útmutatót.

Ha a vezeték nélküli szegező gép karbantartásra szorul, elkötelezett SENCO szervizeink rendelkezésére állnak. A legközelebbi szervizközpont megtekintéséhez látogassa meg SENCO weboldalunkat (www.senco.eu).

Az ajánlott szerviz magába foglalja



- Elektromos rendszer ellenőrzése
- Toló mechanizmus ellenőrzése
- Tolórúd ellenőrzése
- Tolórúd és csappantyú olajozása

Obsah









Symboly	382
Obecný Popis	383
Obecná Bezpečnostní Upozornění Pro Elektrické Nářadí	383
Bezpečnost Pracovního Prostoru	383
Elektrická Bezpečnost	383
Osobní Bezpečnost	383
Používání A Péče O Elektrické Nářadí	383
Použití A Péče O Akumulátorové Nářadí	384
Servis	384
Bezpečnostní Varování Hřebíkovačky	384
Další Bezpečnostní Varování	385
Použití Nářadí	386
Použití Akumulátoru	386
Funkční Provoz (F-15XP)	388
Funkční Provoz (F-16XP and F-18XP)	389
Provoz Nářadí	390
Referenční Štítek Nabití Baterie	394
Symboly Nabíječky	394
Likvidace baterie	394
Přeprava akumulátoru	394
Údržba	395
Příslušenství	395
Specifikace Spojovacího Materiálu	395
Technické Specifikace	396
Informace o Hluku/Vibracích	396
Řešení Problémů	396

SYMBOLY

Následující signální slova a významy slouží k vysvětlení úrovně rizika spojeného s tímto produktem.

SYMBOL	SIGNÁL	VÝZNAM
	NEBEZPEČÍ:	Označuje nebezpečnou situaci, která bude mít za následek smrt nebo vážné zranění, pokud by nedošlo k jejímu zabránění.
	VAROVÁNÍ:	Označuje nebezpečnou situaci, která by mohla mít za následek smrt nebo vážné zranění, pokud by nedošlo k jejímu zabránění.
	VÝSTRAHA:	Označuje nebezpečnou situaci, která může mít za následek menší nebo středně těžké zranění.
	OZNÁMENÍ:	(Bez bezpečnostního výstražného symbolu) označuje situaci považovanou za důležitou, která ale nemusí vést k potenciálnímu zranění (např. zprávy týkající se poškození majetku).

Na tomto produktu můžete také najít některé z následujících symbolů. Prostudujte si jejich význam a seznamte se s nimi. Správné pochopení těchto symbolů vám umožní zařízení používat lépe a bezpečněji.

SYMBOL	NÁZEV	USTANOVENÍ/VYSVĚTLENÍ
	Bezpečnostní varování	Označuje potenciální nebezpečí úrazu.
	Přečtěte si návod k obsluze	Před použitím tohoto produktu si musíte přečíst návod k obsluze a porozumět mu, abyste předešli riziku poranění.
	Ochrana očí	Vždy používejte ochranu očí s bočními štíty, která je v souladu s EN 166.
		Při zvedání, přenosu z jednoho místa na druhé nebo při chůzi nemějte prst na spoušti. Mohlo by dojít k neúmyslnému spuštění zařízení. U nářadí se selektivním nastřelením vždy zkontrolujte, který z režimů je zvolen a ujistěte se, že používáte ten správný. Toto nářadí má buď selektivní nastřelení pro kontaktní nastřelení nebo kontinuální kontaktní nastřelení, které jsou volitelné přepínačem režimů. Může jít také o nářadí s kontaktním nastřelením nebo kontinuálním nastřelením a je tak označeno symbolem výše. Pokud toto nářadí používáte v režimu selektivního nastřelení, vždy se ujistěte, že je ve správném nastavení. Při přechodu z jednoho režimu na druhý buďte opatrní.
	Neolejujte	Rutinní mazání není nutné.
	Upozornění na vlhké podmínky	Nevystavujte dešti ani nepoužívejte na vlhkých místech.
	Recyklace	Tento produkt používá lithium-iontové baterie. Místní, státní nebo federální zákony mohou zakazovat likvidaci baterií v běžném odpadu. Informace o dostupných možnostech recyklace nebo likvidace získáte u místního úřadu pro nakládání s odpady.
V	Volty	Napětí
	Stejnoseměrný proud	Typ nebo vlastnost proudu



Obecný Popis

Ruční elektrické nářadí se skládá z pneumatické jednotky, vodícího tělesa a zásobníku, ve kterém je energie přenášena lineárním pohybem na nabíý spojovací materiál za účelem nastřelení hřebíků do vybraných materiálů.

Obecná Bezpečnostní Upozornění Pro Elektrické Nářadí



VAROVÁNÍ Přečtěte si všechna bezpečnostní varování, pokyny, ilustrace a technické údaje poskytnuté k nářadí. Nedodržení všech pokynů uvedených níže může vést k úrazu elektrickým proudem, požáru a/nebo vážnému zranění.

Všechna varování a pokyny si ponechte pro budoucí použití. Termín „elektrické nářadí“ ve varováních se týká vašeho nářadí napájeného ze sítě (s kabelem) nebo akumulátorového nářadí (bez kabelu).

BEZPEČNOST PRACOVNÍHO PROSTORU

1. **Udržujte pracovní prostor čistý a dobře osvětlený.** Nepořádek a špatně osvětlené prostory mohou vést k nehodám.
2. **V prostředí, ve kterém hrozí výbuch, nářadí nepoužívejte – například v přítomnosti hořlavých kapalin, plynů nebo prachu.** Elektrické nářadí vytváří jiskry a mohlo by prach nebo výpary vznítit.
3. **Děti ani kolemjdoucí nesmí být přítomni v prostorou, kde se nářadí používá.** Rozptýlení by mohlo vést k ztrátě kontroly.

ELEKTRICKÁ BEZPEČNOST

4. **Zástrčka elektrického nářadí musí odpovídat zásuvce. V žádném případě neupravujte zástrčku. Uzemněné elektrické nářadí nepoužívejte se zástrčkami adaptéru.** Neupravené zástrčky a odpovídající zásuvky snižují riziko úrazu elektrickým proudem.
5. **Vyhýbejte se kontaktu s uzemněnými povrchy, jako je potrubí, radiátor, sporák nebo chladnička.** Ve chvíli, kdy je vaše tělo uzemněno, hrozí větší riziko úrazu elektrickým proudem.
6. **Nevstavujte elektrické nářadí dešti nebo vlhkému prostředí.** Voda v nářadí zvyšuje riziko úrazu elektrickým proudem.
7. **S kabelem zacházejte opatrně. Napájecí kabel nikdy nepoužívejte pro přenášení, tahání nebo odpojování elektrického nářadí. Kabel chraňte před teplem, olejem, ostrými hranami a pohyblivými částmi.** Poškozené nebo zamotané kabely zvyšují riziko úrazu elektrickým proudem.
8. **Pokud používáte elektrické nářadí venku, použijte prodlužovací kabel vhodný pro venkovní použití.** Použití vhodného kabelu snižuje riziko úrazu elektrickým proudem.
9. **Pokud je provoz elektrického nářadí ve vlhkém prostředí nevyhnutelný, použijte zdroj s proudovým chráničem (RCD).** Použití RCD snižuje riziko úrazu elektrickým proudem.

OSOBNÍ BEZPEČNOST

10. **Při používání nářadí buďte stále ostražití, soustřeďte se na to, co děláte a použijte zdravý rozum.** Nářadí nepoužívejte, pokud jste unaveni nebo pod vlivem drog, alkoholu nebo léků. Okamžik nepozornosti může vést k vážnému poranění.
11. **Používejte osobní ochranné prostředky. Vždy používejte ochranu očí.** Ochranné vybavení, jako je maska proti prachu, neklouzavá bezpečnostní obuv, přilba nebo ochrana sluchu, může při použití ve vhodném prostředí snížit riziko zranění.
12. **Zabraňte neúmyslnému spuštění. Před připojením ke zdroji napájení a/nebo akumulátoru, zvednutím nebo přenášením nářadí se ujistěte, že je vypínač v poloze vypnuto.** Přenášení elektrického nářadí s prstem na vypínači nebo přenášení zapnutého nářadí může vést k nehodám.
13. **Před zapnutím elektrického nářadí odstraňte aktivační klíč.** Aktivační klíč připevněný k rotující části nářadí může vést k zranění.
14. **Používejte ve správné pozici. Zařízení ovládejte ve správném postoji a rovnováze.** Budete tak mít nad nářadím lepší kontrolu i v neočekávaných situacích.
15. **Vhodně se oblékněte. Nenoste volné oblečení ani šperky. Vlasy, oblečení a rukavice chraňte před pohyblivými díly.** Volné oblečení, šperky nebo dlouhé vlasy by se mohly v těchto dílech zachytit.
16. **Pokud jsou k dispozici zařízení na odsávání a sběr prachu, zkontrolujte, zda jsou připojena a správně používána.** Použití zařízení na sběr prachu může snížit nebezpečí spojená s prachem.
17. **Získané znalosti z častého používání nástroje by neměly vést k tomu, abyste ignorovali standardy bezpečnosti.** Nedbalé jednání může během pár sekund způsobit vážné zranění.

POUŽÍVÁNÍ A PÉČE O ELEKTRICKÉ NÁŘADÍ

18. **Nevyvíjejte na nářadí sílu. Vždy používejte vhodné elektrické nářadí.** Správné nářadí udělá danou práci lépe a bezpečněji při rychlosti, pro kterou bylo nářadí vyrobeno.
19. **Elektrické nářadí nepoužívejte, pokud vypínač zařízení nezapne nebo nevypne.** Jakékoli nářadí, které nelze ovládat vypínačem, je nebezpečné a je nutné ho opravit.
20. **Před úpravami, výměnou příslušenství nebo uskladněním nářadí vypojte zástrčku od zdroje nabíjení a/nebo vyndejte akumulátor.** Toto preventivní bezpečnostní opatření snižuje riziko náhodného spuštění nářadí.
21. **Nepoužívané nářadí ukládejte mimo dosah dětí a neumožněte osobám, které nejsou s nářadím nebo tímto návodem poučení, aby elektrické nářadí používali.** Elektrická nářadí jsou v rukách neškolených uživatelů nebezpečná.
22. **Udržujte elektrické nářadí a příslušenství. Zkontrolujte vychýlení nebo spojení pohyblivých částí, rozbití dílů nebo jakékoli jiné vady, které mohou mít na fungování nářadí vliv. V případě poškození nechte nářadí před dalším použitím opravit.** Mnoho nehod je způsobeno špatně udržovaným nářadím.
23. **Řezné nářadí udržujte ostré a čisté.** Dobře udržované řezné nářadí s ostrými hranami má menší šanci na zaseknutí a snadněji se ovládá.

OBECNÁ BEZPEČNOSTNÍ UPOZORNĚNÍ PRO ELEKTRICKÉ NÁŘADÍ

24. Elektrické nářadí, příslušenství a díly nářadí apod. používejte v souladu s těmito pokyny. Vždy vezměte v úvahu pracovní podmínky a práci, kterou máte udělat. Použití elektrického nářadí na práci, pro kterou není určeno, může vést k nebezpečné situaci.
25. Rukojeti a uchopovací povrchy udržujte suché, čisté a bez stop oleje nebo maziva. Kluzké rukojeti a uchopovací povrchy znemožňují bezpečné zacházení a ovládání nářadí v neočekávaných situacích.

POUŽITÍ A PÉČE O AKUMULÁTOROVÉ NÁŘADÍ

26. K nabíjení používejte pouze nabíječku určenou výrobcem. Nabíječka, která je vhodná pro jeden typ akumulátoru může při použití s jiným představovat riziko požáru.
27. Elektrické nářadí používejte pouze s určenými akumulátory. Použití jiných akumulátorů může představovat riziko zranění nebo požáru.
28. Když není akumulátor používán, udržujte ho v dostatečné vzdálenosti od kovových objektů, jako jsou kancelářské spony, mince, klíče, hřebíky, šrouby nebo jiné malé kovové předměty, které mohou způsobit spojení jedné svorky s druhou. Zkratování částí baterie může způsobit popálení nebo požár.
29. V nevhodných podmínkách se může z akumulátoru uvolnit kapalina – vyhněte se kontaktu. V případě náhodného kontaktu opláchněte zasažené místo vodou. Pokud se kapalina dostane do kontaktu s očima, vyhledejte lékařskou pomoc. Kapalina, unikající z baterie, může způsobit podráždění pokožky nebo popálení.
30. Nepoužívejte akumulátor nebo nářadí, které je poškozeno nebo upraveno. Poškozený nebo upravený akumulátor může způsobit nepředvídatelné chování vedoucí k požáru, výbuchu nebo nebezpečí úraza.
31. Nevystavujte akumulátor ani nářadí ohni nebo nadměrné teplotě. Vystavení ohni nebo teplotám nad 130 °C může způsobit výbuch.
32. Následujte všechny pokyny pro nabíjení a nenabíjejte akumulátor ani nářadí při teplotách, které jsou mimo rozmezí uvedené v pokynech. Nevhodné nabíjení nebo nabíjení při teplotách mimo rozmezí uvedené výrobcem může akumulátor poškodit nebo zvýšit riziko požáru.

SERVIS

33. Elektrické nářadí by měla opravovat kvalifikovaná osoba, která by měla použít identické náhradní díly. Zajistíte tak bezpečnost elektrického nářadí.
34. Poškozené akumulátory nikdy neopravujte. Opravu akumulátorů by měl provádět pouze výrobce nebo autorizovaný poskytovatel služeb.

Bezpečnostní Varování Hřebíkovačky

1. Vždy předpokládejte, že nářadí obsahuje spojovací materiál. Neopatrná manipulace s hřebíkovačkou může mít za následek neočekávané vystřelení spojovacího materiálu nebo zranění osob.
2. Nářadím nemířte na sebe ani na nikoho v okolí. Neočekávané zmáčknutí spouště vystřelí spojovací materiál a může způsobit zranění.
3. Nářadí neuvádějte v činnost, dokud není pevně přiloženo k obrobku. Pokud nářadí není v kontaktu s obrobkem, může se spojovací materiál od cíle odklonit.
4. V případě zaseknutí spojovacího materiálu odpojte nářadí od zdroje napájení. Při odstranění zaseknutého hřebíku může při zapojené hřebíkovačce dojít k jejímu náhodnému spuštění.
5. Při odstraňování zaseknutého spojovacího materiálu buďte opatrní. Mechanismus může být pod tlakem a hřebík může být při pokusu o uvolnění silou vystřelen.
6. Hřebíkovačku nepoužívejte pro upevnění elektrických kabelů. Není určena k instalaci elektrického kabelů a může poškodit jejich izolaci, a tím tak způsobit úraz elektrickým proudem nebo požár.
7. Noste chrániče sluchu. Vystavení se hluku může způsobit ztrátu sluchu.
8. Elektrické nářadí držte při práci, při které může spojovací materiál přijít do kontaktu se skrytými vodiči, za izolované rukojeti. Spojovací materiál může při kontaktu s nechráněnými kovovými díly nářadí způsobit to, že budou pod napětím a obsluha tak může být zasažena elektrickým proudem.
9. Elektrické nářadí nepoužívejte na místech, kde okolní teplota dosahuje 4 °C (39,2 °F) nebo přesahuje 40 °C (105 °F).
10. Zkrat akumulátoru může způsobit velký tok proudu, přehřátí, možné popálení nebo poruchu zařízení.
 - Svorek se nedotýkejte vodivým materiálem.
 - Akumulátor neuchovávejte v nádobě s dalšími kovovými předměty, jako jsou hřebíky, mince apod.
 - Akumulátor nevystavujte vodě ani dešti.
11. Rychle po sobě jdoucí nabíjení může způsobit přehřátí. Pokud potřebujete rychle za sebou nabíjet baterie, počkejte zhruba 15 minut, než nabíječka vychladne.

Další Bezpečnostní Varování



Pro zabránění poranění očí vždy noste bezpečnostní brýle EN166 s trvale připevněnou boční ochranou z tvrdého plastu. Ujistěte se, že ve vašem pracovním prostoru všichni nosí stejný typ bezpečnostních brýlí.



NEBEZPEČÍ

Nářadí Fusion je v uzavřené komoře naplněno stlačeným vzduchem. Před údržbou nebo opravou tento stlačený vzduch uvolněte.

Před opravou musí být uvolněn stlačený vzduch. Hlavní díly, jako je sestavení pistu/pohonu, převodovky, doraz pistu a vodící těleso, jsou součástí mechanismu pohonu nastřeleni.

Úmyslné narušení nastřelovací soustavy může vést k uvolnění zaražení.

Jakékoli opravy nebo vylepšení, které vyžadují přístup k tlakové komoře, smí provádět pouze autorizovaný prodejce společnosti Senco nebo její servisní středisko.

Zařízení odpojte od akumulátoru, když:

- je zařízením mimo dohled nebo kontrolu obsluhy.
- provádíte údržbu nebo opravu
- odstraňuje zaseknutý materiál
- přenášíte nářadí na nové místo
- upravujete hloubku nastřelení

Při odpojení akumulátoru provádějte každý den prohlídku a ujistěte se, že jsou kontaktní prvky obrobky i spoušť volné. Nářadí nepoužívejte, pokud se kontaktní prvek nebo spoušť zachytávají nebo ztuhnou.

Pokud nenarazíte spojovací materiály, dejte prst ze spouště. Nářadí nikdy neneste za prst nebo pod spoušť. Nářadí vystřelí spojovací materiál, pokud dojde k nárazu na kontaktní prvek obrobku a je zmáčknuta spoušť.

Spojovací materiál narážejte pouze na pracovní povrch, nikdy do materiálu, který je na spojení příliš tvrdý.

Nenarážejte spojovací materiál na jiný spojovací materiál ani nepoužívejte nářadí pod ostrým úhlem – spojovací materiál by se mohl odrazit a někoho zranit.

Při používání nářadí je nutné si dávat pozor na zpětný ráz, ke kterému dojde po zaražení spojovacího materiálu. Pokud po zpětném rázu umožníte kontaktnímu prvku obrobku dotknout se pracovní plochy, může být vyražen další hřebík/šroub. Dovoďte tedy, aby zpětný ráz po nastřelení spojovacího materiálu nářadí nadzvedl z pracovní plochy. Netlačte kontaktní prvek na pracovní plochu, dokud nechcete nastřelit druhý spojovací prvek.

Prohlédněte si možnosti spuštění nářadí.

Nezarážejte spojovací materiál do hrany pracovního materiálu. Obrobek by se mohl rozdělit a hřebík/šroub by mohl vylétnout nebo se odrazit a někoho zranit.

Žádnou část nářadí nepoužívejte jako kladivo. V nevhodném prostředí se může nářadí aktivovat nebo poškodit.



Ruce a jiné části těla mějte mimo zobrazený kruh, aby během používání nedošlo k zranění.



Nářadí bez štítku varujícího před nebezpečím nepoužívejte. Pokud štítek chybí, je poškozen nebo je nečitelný, kontaktujte svého zástupce společnosti SENCO a bez dalších nákladů dostanete nový.

VAROVÁNÍ Použití Nářadí



Přečtěte si štítky a návod k obsluze nářadí. Nedodržení varování může mít za následek SMRT nebo VÁŽNÉ ZRANĚNÍ.



Obsluha a ostatní v pracovním prostoru MUSÍ používat ochranné brýle s bočními štíty.



Pokud zařízení nepoužíváte, nemějte prsty na spoušti. Vyhněte se tak náhodnému vystřelení.

Volba metody spouště je důležitá. Možnosti spouště najdete na stránce 390.

Nástrojem nikdy nemiřte na sebe ani na ostatní v pracovním prostoru.



Při připojování baterie nářadím nemiřte na sebe ani na nikoho jiného.

Neupravujte ani neodstraňujte spoušť nebo pojistku.



Bez písemného schválení výrobce nesmí být nářadí jakkoli upraveno.

Obrobek připevněte k stabilní plošině/desce použitím svorek nebo jiným praktickým způsobem. Držení pracovního materiálu v ruce nebo proti vašemu tělu je nestabilní a může vést k ztrátě kontroly.

Použití Akumulátoru



NABÍJEČKA

VB0157	EJ
VB0158	AU
VB0159	UK

DALŠÍ BEZPEČNOSTNÍ PRAVIDLA PRO NABÍJEČKU A BATERII

TYTO POKYNY SI ULOŽTE

Tento návod obsahuje důležitá upozornění a provozní pokyny pro nabíječku SENC0.

Před použitím nabíječky SENC0 si přečtěte veškeré pokyny a výstražná označení na nabíječce a baterii.



Baterie	VB0213
Jmenovitá kapacita	2.0Ahr
Chemické složení	Li-Ion
Počet článků	5
Napětí	18V

Nevystavujte nabíječku vodě, dešti nebo sněhu.

Používejte uvnitř.

Použití příslušenství, které výrobce nabíječky nedoporučuje ani neprodává, může mít za následek zvýšené riziko požáru, úrazu elektrickým proudem nebo zranění osob.

Pro snížení rizika poškození elektrické zástrčky a kabelu zatáhněte při odpojení nabíječky za zástrčku. Netahejte za samotný kabel.

Kabel by měl být umístěn tak, aby se na něj nešlapalo a nebylo možné o něj zakopnout. Nesmí být ani jinak vystaven poškození nebo namáhání.

BEZPEČNOSTNÍ VAROVÁNÍ PRO AKUMULÁTOR A NABÍJEČKU

Délka Kabelu (metrů)			
7.5	15	30	45
16	16	16	14
Průměrná Velikost Kabelu			

DOPORUČENÁ MINIMÁLNÍ PRŮMĚRNÁ VELIKOST PRO PRODLUŽOVACÍ KABELY NABÍJEČEK

Prodlužovací kabel by měl být používán pouze pokud je to nezbytně nutné. Používání nevhodného prodlužovacího kabelu může mít za následek požár nebo úraz elektrickým proudem.

Pokud je nutné prodlužovací kabel použít, ujistěte se, že:

- Počet, velikost a tvar kolíků na zástrčce prodlužovacího kabelu jsou stejné jako ty na konektoru nabíječky,
- Prodlužovací kabel je vhodně zapojen a je v dobrém stavu, a
- Velikost kabelu je alespoň stejně velká jako je velikost uvedená v tabulce.

Nabíječku v případě poškození kabelu nebo zástrčky nepoužívejte. V případě poškození ji nechte okamžitě vyměnit kvalifikovaným technikem.

Nabíječku nepoužívejte, pokud do ní bylo prudce naraženo, spadla nebo se jakkoli jinak poškodila. V takových případech ji vezměte do autorizovaného servisního centra SENCŮ.

Nabíječku ani baterii nerozebírejte. V případě nutné opravy zanechte produkt do autorizovaného servisního centra SENCŮ. Nevhodná montáž může vést k riziku úrazu elektrickým proudem nebo k požáru.

Pro snížení rizika úrazu elektrickým proudem odpojte před údržbou a čištěním nabíječku ze zásuvky.



Baterii nenabíjejte, pokud je teplota POD 0 °C (32 °F) nebo NAD 40 °C (104 °F).

Nepokoušejte se používat blokový transformátor, generátor nebo zásuvku stejnosměrného proudu.

Nenabíjejte baterie, které nejsou určeny k opětovnému nabití.

Nedovolte, aby něco zakrývalo nebo ucpávalo větrací otvory nabíječky.

Nářadí ani akumulátor neskladujte na místech, kde může teplota dosáhnout nebo přesáhnout 45 °C (113 °F).

Akumulátor skladujte nabitý na 30–50 %.

Akumulátor nabíjejte každých šest měsíců.

Akumulátor nespalujte, i když je vážně poškozený nebo zcela opotřebovaný. Akumulátor může v ohni explodovat.

Nikdy se nepokoušejte připojit dvě (2) nabíječky současně.

VAROVÁNÍ:

Pro snížení rizika požáru, zranění a poškození produktu v důsledku zkratu nikdy neponořujte nářadí, akumulátor ani nabíječku do kapaliny a ani nedovolte, aby se kapalina dostala dovnitř těchto zařízení.

Zkrat mohou způsobit žíravé nebo vodivé kapaliny, jako jsou mořská voda, určité průmyslové chemikálie a bělidlo nebo výrobky obsahující bělidlo atd.

Toto zařízení není určeno k použití malými dětmi nebo nemožnými osobami, pokud na ně odpovídajícím způsobem nedohlíží odpovědná osoba, která by zajistila, že si se zařízením nebudou hrát.

Toto zařízení není určeno pro osoby (včetně dětí) se sníženými fyzickými, smyslovými nebo duševními schopnostmi nebo pro osoby s nedostatkem zkušeností a znalostí. Přístroj může být používán výše zmíněnými osobami pouze v případě, že jsou pod dozorem osoby zodpovědné za jejich bezpečnost či je tato osoba naučila přístroj používat. Mějte děti vždy pod dozorem a nenechávejte je si s přístrojem hrát.

Další informace, školení bezpečnosti, materiály a programy naleznete na webových stránkách www.senco.eu

Funkční Provoz (F-15XP)

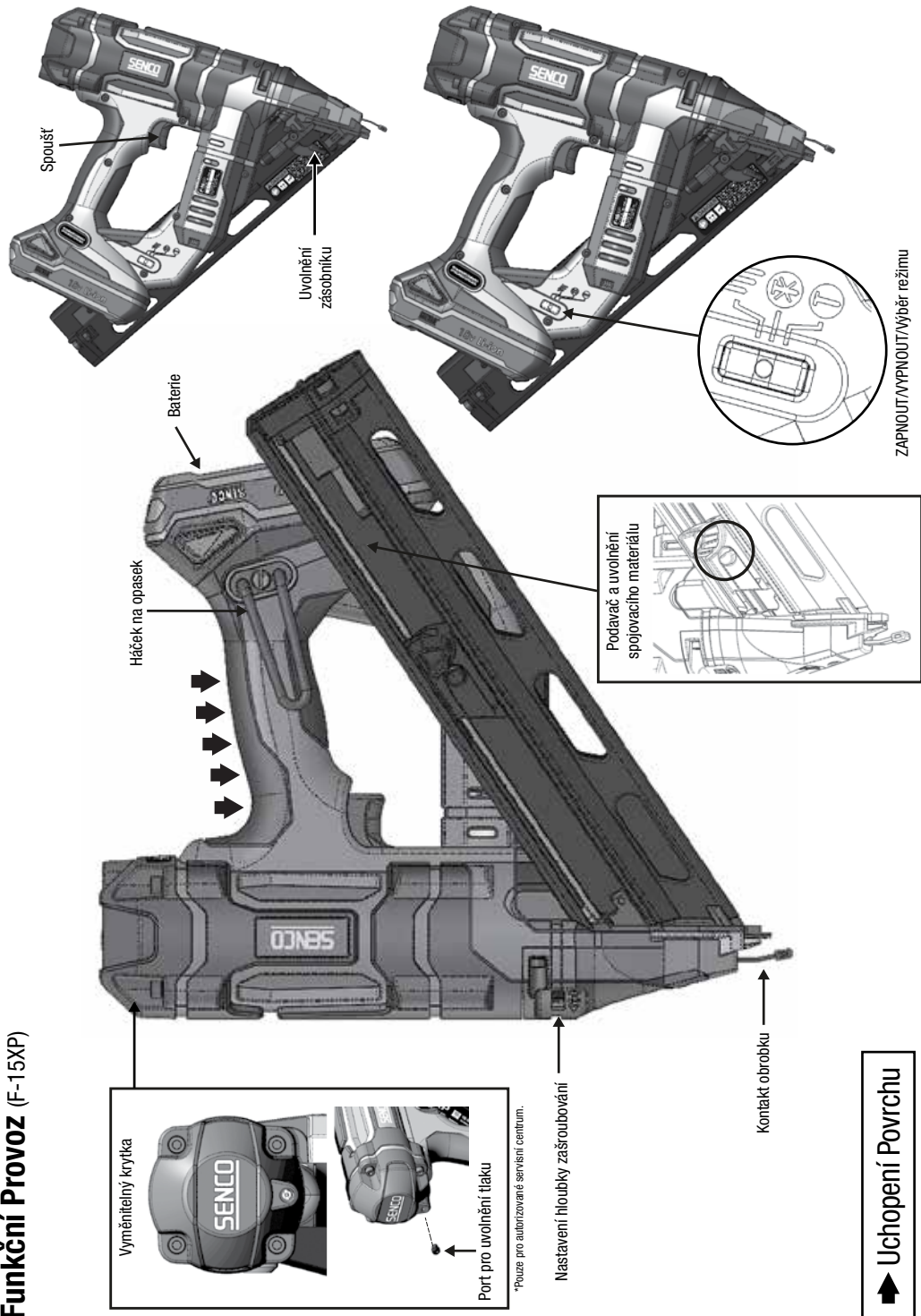

➔ **Uchopení Povrchu**

ZAPNOUT/VYPNOUT/Výběr režimu

Funkční Provoz (F-16XP and F-18XP)





	<p>DOPLNĚNÍ ZÁSOBNÍKU, F-15XP</p> <p>Vložte pruh s hřebíky do zadní části zásobníku.</p> <ul style="list-style-type: none"> • Používejte pouze originální spojovací materiál od SENCŮ (viz „Specifikace spojovacích materiálů“). • Zásobník nedoplňujte, pokud je obrobek v kontaktu (bezpečnostní prvek) nebo při stisknutí spoušti. Natáhněte páčku podavače
----------------------------------------------------------------------------------	-----------------------------------------------------------------------------------------------------------------------------------------------------------------------------------------------------------------------------------------------------------------------------------------------------------------------------------------------------------------------------------------------

<p>VYPŘÁZDNĚNÍ ZÁSOBNÍKU, F-15XP</p> <p>Stiskněte tlačítko na podavači pro uvolnění pruhu spojovacího materiálu. Vytáhněte pruh spojovacího materiálu přes kovový držák hřebíků.</p>	
---------------------------------------------------------------------------------------------------------------------------------------------------------------------------------------------	--

	<p>DOPLNĚNÍ ZÁSOBNÍKU, F-16XP AND F-18XP</p> <p>Otevřete zásobník přes zadní západku.</p> <p>Vložte originální spojovací materiál do zásobníku tak, aby špička hřebíky směřovala na spodní část kolejnice. Zatačte zásobník, dokud neuslyšíte „kliknutí“.</p> <p>Pro vyprázdnění otevřete zásobník přes zadní západku.</p>
----------------------------------------------------------------------------------	-----------------------------------------------------------------------------------------------------------------------------------------------------------------------------------------------------------------------------------------------------------------------------------------------------------------------------------

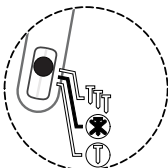
Provoz Nářadí

<p>Před použitím nářadí si přečtěte sekci s názvem „Bezpečnostní varování“.</p>	
<p>Nejlepších výsledků dosáhnete, když novou baterii před použitím nabijete. (viz „Pro Nabíjení Baterie“ na straně 393).</p>	
<p>LED kontrolka ON</p> 	<p>Pokud nářadí nepoužíváte, vypněte ho. Pro vypnutí nářadí podržte jednu ze stran přepínače na 1 sekundu. Zapnuté nářadí se po 34 minutách automaticky vypne.</p>
<p>Všechny nástroje Fusion jsou vybaveny selektivním ovládáním. Uživatel tak může přepínat mezi následujícími režimy fungování:</p>	

<p>LED kontrolka ON – Bliká</p> 	<p>Kontaktní nastřelování</p> <p>Stisknutím boční strany přepínače směrem k symbolu TTT (viz obrázek) na 0,5 sekundy přepne nářadí na režim kontaktního nastřelování. Na přepínači bude blikat zelená LED kontrolka.</p>
--------------------------------------------------------------------------------------------------------------------------	----------------------------------------------------------------------------------------------------------------------------------------------------------------------------------------------------------------------------------------

<p>LED kontrolka ON – Svítí</p> 	<p>Sekvenční nastřelování</p> <p>Stisknutím boční strany přepínače směrem k symbolu T (viz obrázek) na 0,5 sekundy přepne nářadí na sekvenční režim. Na přepínači bude svítit zelená LED kontrolka.</p>
--------------------------------------------------------------------------------------------------------------------------	-----------------------------------------------------------------------------------------------------------------------------------------------------------------------------------------------------------------------

V režimu „kontaktního nastřelování“ mohou být hřebíky nastřelovány dvěma způsoby:

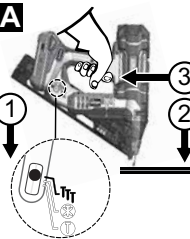
<p>A</p> 	<p>První způsob:</p> <ol style="list-style-type: none"> 1. Stiskněte TTT stranu přepínače na 0,5 sekundy. Na přepínači bude blikat zelená LED kontrolka. 2. Přitlačte kontaktní (bezpečnostní) prvek na pracovní plochu. 3. Pro nastřelení hřebíku stiskněte spoušť.
---------------------------------------------------------------------------------------------------	---------------------------------------------------------------------------------------------------------------------------------------------------------------------------------------------------------------------------------------------------------------------------------------------------------------------

<p>B</p> 	<p>Druhý způsob:</p> <ol style="list-style-type: none"> 1. Stiskněte TTT stranu přepínače na 0,5 sekundy. Na přepínači bude blikat zelená LED kontrolka. 2. Stiskněte spoušť. 3. Přitlačte kontaktní prvek na pracovní plochu a nastřelte hřebík. <p>Tento režim je preferován, pokud vám jde o zrychlení produkce a rychlé nastřelení spojovacího materiálu.</p>
----------------------------------------------------------------------------------------------------	------------------------------------------------------------------------------------------------------------------------------------------------------------------------------------------------------------------------------------------------------------------------------------------------------------------------------------------------------------------------------------------------------------------

V režimu „sekvenčního nastřelování“ lze hřebíky nastřelit pouze jedním způsobem:

1. Stiskněte **T** stranu přepínače na 0,5 sekundy. Na přepínači bude svítit zelená LED kontrolka.
2. Umístěte kontaktní (bezpečnostní) prvek na pracovní povrch a stlačte pojistku.
3. Stiskněte spoušť pro spuštění motoru a nastřelení jednoho hřebíku.

Tento režim je vhodný, pokud vyžadujete přesné umístění spojovacího prvku.

Hřebíkovačka Fusion umí detekovat zaseknutí.
Varovný indikátor začne přepínači začne červeně blikat.

Toto nářadí je vybaveno kontrolkou na vypínači ON/OFF/MODE. Podrobné pokyny najdete na stránce 390.

Poznámka:
V sekvencním režimu nelze před aktivací kontaktního prvku spojovací materiál nastřelit stisknutím spouště. Pokud je kontakt obrobku aktivován na více než 10 sekund, musí být kontakt obrobku uvolněn a musí se začít znovu.

Pokud je nářadí v režimu kontaktního nastřelování a obsluha drží spoušť déle než 3 sekundy, kontrolka zhasne a spoušť musí být uvolněna, aby se mohlo začít znovu.

Při práci na ležících, žebřících nebo plošinách, kde musíte měnit polohu svého těla, nevybírejte režim kontaktního nastřelování. Vyberte sekvencní režim, abyste snížili riziko poranění sebe a ostatních.

Toto nářadí je na přepínání režimu vybaveno víceúčelovou kontrolkou. Kontrolka indikuje: že je elektronické ovládání pod napětím, který režim je zvolen, jestli bylo zaznamenáno zaseknutí a když baterie potřebuje plně dobít.

Svítilí nebo blikající zelené světlo

Značí, že nářadí je pod napětím a je připraveno k nastřelování. Pokud se světlo nerozsvítí, ujistěte se, že se může spoušť nebo kontaktní prvek volně pohybovat a nejsou v aktivované poloze.

Svítilí červené světlo

Značí, že nářadí rozpoznalo chybu.

Slabá baterie. Baterie obvykle zaznamená tento stav dříve a nářadí vypne. Akumulátor nabijte nebo nahraďte připravenou plně nabitou baterií. Během extrémního používání se může stát, že tento stav zaznamená nejdříve nářadí. Vyměňte baterii za plně nabitou.

Nářadí zaznamenalo problém s časováním. Může to být způsobeno nízkým tlakem, použitím vyžadujícím energii nastřelení, která je nad limity nářadí, uvolněním připojení s baterií nebo poškozenými díly. Vysuňte a znovu vložte baterii nebo ji nahraďte za plně nabitou. Pokud se tímto problémem nevyřeší, přečtěte si průvodce řešením problémů nebo kontaktujte autorizovaný servis.

Blikající červené světlo

Označuje zaseknutí spojovacího materiálu.

Nářadí rozpozná zaseknutí, které je obvykle způsobeno deformovaným hřebíkem, který je zaklíněn v dráze nastřelování.

Vyjměte z nářadí akumulátor, následně ho znovu vložte a nářadí zapněte.

Pokud se nářadí nevrátí do normálního provozu, přejděte na další krok.

VYJMĚTE BATERII

Vyjměte všechny zbývající hřebíky ze zásobníku. Vyjměte i všechny volné hřebíky z pruhu.

Vyjměte zásobník (F-15XP) nebo přítlačte zaseknutý spojovací materiál přes otevřený zásobník (F-16XP, F-18XP).

Opatrně zaseknutý hřebík vyjměte.

Zásobník vraťte do původního stavu.

Nabitý akumulátor vložte do nářadí.





Vložte hřebíky do zásobníku.

Pokračujte v běžném provozu.

Pokud nelze zaklíněný hřebík odstranit, navštivte autorizované servisní centrum, kde poškozený hřebík odstraní. Pamatujte na to, že nářadí Fusion obsahuje stlačený vzduch, a to i ve chvíli, kdy je baterie vyjmuta.

Toto nářadí je vybaveno elektronickou funkcí „Time-Out“. Nářadí se dočasně zablokuje za následujících podmínek:

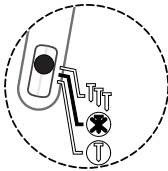
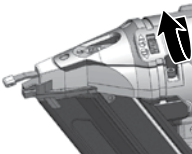
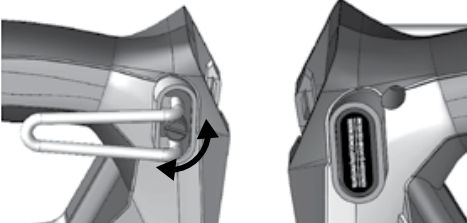
1. Kontaktní prvek je přítlačen k pracovnímu materiálu, ale spoušť není během zhruba 10 sekund stisknuta.
2. Spoušť je stisknuta, ale kontaktní prvek není přítlačen během zhruba 3 sekund. (Pouze v režimu kontaktního nastřelování.)
 - Pro obnovení běžného provozu jednoduše uvolněte spoušť a zvedněte kontaktní prvek.

	<p>Nástroj je vybaven uzamčením spojovacího materiálu. Nářadí nenastřílí posledních 3–6 hřebíků v úhlovém nářadí F-15XP. Nářadí F-16XP a F-18XP jsou navrženy tak, aby přestaly nastřelovat po posledním nastřeleném hřebíku. Tato funkce zabraňuje zbytečnému opotřebení nářadí a brání hrotu, aby poškodil obrobek. Po uzamčení vložte do zásobníku další pruh a můžete pokračovat. Zbyvajícím spojovacím materiálem není nutné ze zásobníku vyjmout.</p>		<p>Pokud je to možné, držte nářadí ve správném úhlu k pracovní ploše.</p>
	<p>Toto nářadí je na hlavici vybaveno duálním světlem. Kontrolka indikuje, že je elektronické ovládání pod napětím a poskytuje osvětlení obrobku ve špatných světelných podmínkách. Světlo třikrát zabliká, když je přepínač přepnut na sekvenční nebo kontaktní nastřelování. Uživatel tak dostane zpětnou vazbu, že nářadí je připraveno nastřílet spojovací materiál. Světlo zůstane svítit na deset sekund po stisknutí spouště nebo po stlačení pracovního prvku.</p>	<p>LED kontrolka ON</p> 	<p>Nářadí před uskladněním vždy vypněte. Nářadí je vybaveno dodatečným prvkem ochrany, který nářadí po 34 minutách od poslední aktivační vypne.</p> <p>Pokud dojde k zaseknutí hřebíku, začne na přepínači režimu blikat červená kontrolka. Nářadí se pokusí zaseknutí vyřešit po vyndání baterie a resetování.</p> <p>Pokud jde o vážné zaseknutí, mechanismus se zamkne a červené blikající světlo nepřestane svítit. Kontaktujte autorizované servisní středisko.</p>
	<p>Toto nářadí je vybaveno voličem hloubky nastřelování. Otáčením seřizovače doprava hřebík zahloubíte, otáčením doleva bude hřebík nahore nebo bude zvednut. Nastřílejte hřebík do kousku dřeva a hloubku vyzkoušejte.</p> <p>Otáčením seřizovače ve směru uvedeném na obrázku způsobí, že se hřebík nastřílí hlouběji do dřeva.</p>		<p>Pokud dojde k menšímu zaseknutí:</p> <p>Vypněte nářadí stisknutím přepínače směrem k symbolu režimu na zhruba 1 sekundu a vyjměte baterii.</p> <p>Vložte baterii a nářadí znovu zapněte pomocí přepínače režimu. Nářadí se pokusí zaseknutí vyřešit.</p> <p>Pokud dojde k vážnějšímu zaseknutí:</p> <p>Vypněte nářadí stisknutím přepínače směrem k symbolu režimu na zhruba 1 sekundu a vyjměte baterii.</p> <p>Vyjměte hřebíky ze zásobníku.</p> <p>Při vyndávání zásobníku mějte nasazené ochranné brýle.</p>
	<p>Toto nářadí je vybaveno nastavitelným šesti pozíčním háčkem na opasek pro pravou i levou ruku. Háček bezpečně udrží nářadí při práci na trámech nebo krokvicích.</p> <p>Otáčením vroubkovaného knoflíku můžete upravit otevření nebo přepnout z pravé na levou stranu. Montáž dokončete posunutím černého plastového krytu na druhou stranu.</p>		<p>Namiřte hlavici nářadí mimo vás a ostatní.</p> <p>Řiďte se pokyny pro vyprázdnění spojovacích materiálů ze zásobníku.</p> <p>Vyjměte zásobník (F-15XP) nebo nechte zásobník otevřený (F-16XP and F-18XP).</p> <p>⚠ Pamatujte! Nářadí Fusion je v uzavřené komoře naplněno stlačeným vzduchem.</p> <p>Netlačte na zařízení silou ani nepoužívejte kladivo.</p>

	<p>Zaseknutý hřebík odstraňte kleštěmi nebo šroubovákem.</p> <p>Nezasahujte do mechaniky hřebikovačky.</p> <p>Zásobník vložte zpět nebo ho zavřete.</p> <p>Vložte baterii a nářadí znovu zapněte pomocí přepínače režimu. Nářadí se pokusí zaseknutí vyřešit.</p> <p>Pokud nářadí znovu signalizuje zaseknutí pomocí červeného světla, vraťte nářadí do servisního střediska k vyhodnocení</p>
----------------------------------------------------------------------------------	------------------------------------------------------------------------------------------------------------------------------------------------------------------------------------------------------------------------------------------------------------------------------------------------------------------------------------------------------------------------------------------------

<h2>PRO NABÍTÍ BATERIE</h2>	
<p>Umístěte akumulátor do nabíječky.</p>	
<p>Zatlačte na akumulátor.</p>	
<p>Po připojení akumulátoru se rozsvítí červená kontrolka.</p>	
<p>Po nabití akumulátoru na 80 % zůstane červené světlo svítit, ale začne blikat i světlo zelené.</p>	
<p>Po plném nabití akumulátoru červené světlo zhasne a začne svítit zelené světlo.</p>	

	<p>Blikání červeného a zeleného světla značí vadný akumulátor.</p> <p>Vraťte akumulátor do nejbližšího autorizovaného servisního centra SENCŮ pro kontrolu nebo výměnu.</p> <p>Svítilo červené světlo znamená, že se baterie nabíjí.</p>
----------------------------------------------------------------------------------	------------------------------------------------------------------------------------------------------------------------------------------------------------------------------------------------------------------------------------------

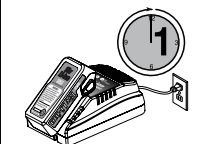

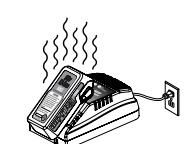

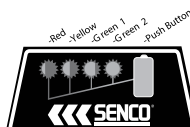
	<p>Po běžném použití trvá plné nabití 45 minut.</p> <p>Pro plné nabití zcela vybitého akumulátoru je doba nabíjení 1 hodina.</p> <p>Udržovací nabití je označeno tím, když zhasne červená kontrolka a začne blikat zelená.</p>
----------------------------------------------------------------------------------	--------------------------------------------------------------------------------------------------------------------------------------------------------------------------------------------------------------------------------

	<p>Akumulátor bude během nabíjení na dotyk mírně horký. To je běžné a neznámá to žádný problém.</p>
-----------------------------------------------------------------------------------	-----------------------------------------------------------------------------------------------------



	<p>Baterie obsahuje 4 LED světla, která jsou vestavěná v panelu akumulátoru. Tyto 4 LED kontrolky indikují stav nabití a možné problémy uvnitř akumulátoru.</p> <p>Stav nabití:</p> <p>Nabití můžete zkontrolovat vyvýšeným zeleným tlačítkem na akumulátoru.</p> <p>Blikání červené = 0–15% nabití</p> <p>Svítilo červená = 16–25% nabití</p> <p>Svítilo červená a žlutá = 26–50% nabití</p> <p>Svítilo červená, žlutá a zelená = 51–75% nabití</p> <p>Vše svítí = 76–100% nabití</p>
-----------------------------------------------------------------------------------	-----------------------------------------------------------------------------------------------------------------------------------------------------------------------------------------------------------------------------------------------------------------------------------------------------------------------------------------------------------------------------------------------------------------------------------------------------------------------------------------------



<p>Rady pro zachování maximální životnosti:</p>	
<p>Akumulátor nabíjejte ještě před jeho úplným vybitím. Jakmile si všimnete ztráty výkonu nářadí, zastavte práci a akumulátor nabíjete.</p>	
<p>Nikdy znovu nenabíjejte plně nabitou baterii. Nadměrné nabíjení zkracuje životnost baterie.</p>	
<p>Nabíjejte každých 4–6 měsíců.</p>	

Referenční Štítek Nabíječky Baterie

REŽIM	IKONA ŠTÍTKU NABÍJEČKY	JE AKUMULÁTOR VLOŽEN?	ČERVENÉ/ZELENÍ SVĚTLO
Pohotovostní režim	----	Ne	VYPNUTO / VYPNUTO
Vyhodnocení	Vyhodnocení / HORKÉ	Ano	BLIKÁNÍ / VYPNUTO
Nabíjení		Ano	ZAPNUTO / VYPNUTO
80% nabití		Ano	ZAPNUTO / BLIKÁNÍ
Plně nabití		Ano	VYPNUTO / ZAPNUTO
Údržba	----	Ano	VYPNUTO / BLIKÁNÍ
Vadné		Ano	BLIKÁNÍ / BLIKÁNÍ

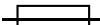
SYMBOLY NABÍJEČKY

SYMBOL	SIGNÁL
	Dvojitá izolace třídy II
	UPOZORNĚNÍ: Vysoké napětí
	Zpoždovací pojistka

SYMBOL	SIGNÁL
 	Nevystavujte nabíječku vodě, dešti nebo sněhu. Používejte uvnitř. Toto nářadí je vhodné pouze do vnitřní použití. Nikdy nevystavujte nářadí dešti.
	Akumulátory nespaluje ani je nezapalujte. Mohlo by dojít k explozi.
	Neponořujte baterii do vody. Nevystavujte baterii dešti.



LIKVIDACE BATERIE

- Za účelem zachování přírodních zdrojů produkt prosím recyklujte a vhodně zlikvidujte. Tento produkt obsahuje Li-Ion. Místní, státní nebo federální zákony mohou zakazovat likvidaci baterií v běžném odpadu.
- Informace o dostupných možnostech recyklace nebo likvidace získáte u místního úřadu pro nakládání s odpady.
- Elektrické nářadí nelikvidujte společně s domovním odpadem! V souladu s evropskou směrnicí 2002/96/ES o likvidaci elektrických zařízení a jejím prováděním v souladu s vnitrostátními právními předpisy musí být elektrické nářadí, které dosáhlo konce své životnosti, odděleně sbíráno a vráceno do ekologicky vhodného recyklačního zařízení.

PŘEPRAVA AKUMULÁTORU

- Zajistěte, aby byly chráněny a izolovány kontakty baterie – zamezte tak zkratu.
 - Zajistěte, aby se baterie v balení nehybala.
 - NEPŘEPRAVUJTE akumulátory, které jsou prasklé nebo z nich vytéká kapalina.
- 3.

Údržba

Před prováděním údržby nářadí si přečtěte sekci s názvem „Bezpečnostní varování“.

1. Vyjměte baterii a každý den zkontrolujte volný pohyb kontaktního prvku a spouště. Nářadí nepoužívejte, pokud se kontaktní prvek nebo spoušť zachytávají nebo ztuhnou.
2. Mazání podávacího systému není nutné. NEOLEJUJTE.
3. Nářadí každý den otírejte a kontrolujte opotřebení – obzvláště kontaktní prvek. V případě potřeby vyměňte.



VAROVÁNÍ

Opravy, kromě těch zde popsaných, by měl provádět pouze školený, kvalifikovaný personál.

Příslušenství

SENCO nabízí pro vaše nářadí celou řadu příslušenství, včetně:

- Baterie
- Háček na opasek
- Nabíječku baterie
- Bezpečnostní brýle
- Pouzdro

Další informace nebo kompletní ilustrovaný katalog příslušenství SENCO najdete u vašeho zástupce.

Specifikace Spojovacího Materiálu

F-15XP

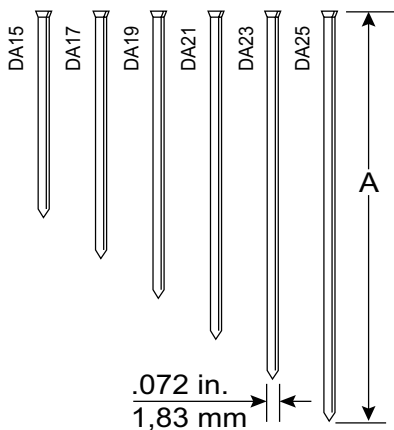

Kód	A	
	palců	mm
DA15	1 1/4	32
DA17	1 1/2	38
DA19	1 3/4	44
DA21	2	50
DA23	2 1/4	57
DA25	2 1/2	64

F-16XP

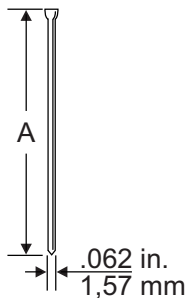

Kód	A	
	palců	mm
M001000	3/4	19
M001001	1	25
M001002	1 1/4	32
M001003	1 1/2	38
M001004	1 3/4	44
M001005	2	50
M001007	2 1/2	65

F-18XP

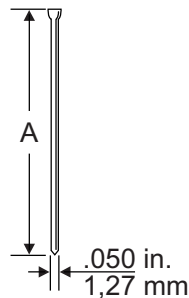

Kód	A	
	palců	mm
AX10	5/8	16
AX11	3/4	19
AX13	1	25
AX15	1 1/4	32
AX16	1 3/8	35
AX17	1 1/2	38
AX18	1 5/8	41
AX19	1 3/4	45
AX21	2	50
AX22	2 1/8	55

Technické Specifikace

	F-15XP	F-16XP	F-18XP
Napětí	18voltová Li-ion	18voltová Li-ion	18voltová Li-ion
Hmotnost baterie	6,8 liber (3,1 kg)	6.7 liber (3.1 kg)	6.6 liber (3.0 kg)
Výška	12,5" (31,8 cm)	12.4" (31.5 cm)	12.5" (31.6 cm)
Délka	12,6" (32,0 cm)	11.6" (29.4 cm)	10.2" (25.6 cm)
Šířka	135 mm	85 mm	85 mm
Doba nabíjení	45 minut	45 minut	45 minut
Doporučená rychlost nastřelování	500/h	500/h	500/h
Kapacita spojovacího materiálu	110 15 Ga. Hřebíky	110 15 Ga. Hřebíky	110 18 Ga. Hřebíky
Rozsah hřebíků	,75" - 2,50" délka	1.25" - 2.50" délka	.62" - 2.12" délka
Světlo kontrolky	Stav baterie, teplota nářadí, údržba, zaseknutí		
Úhel srovnání	34°	0°	0°

Informace o Hluku/Vibracích

Měřeno podle EN60745-1: 2009 + A11: 2020 a EN60745-2-16: 2010

	F-15XP	F-16XP	F-18XP
Hladina akustického výkonu (neurčitost K=3dBa) Lw	93.80 dB(A)	92.69 dB(A)	92.78 dB(A)
Hladina akustického tlaku (neurčitost K=3dBa) Lp	82.80 dB(A)	81.69 dB(A)	81.78 dB(A)
Celková úroveň vibrací (emise ah)	3.16 m/s ²	3.37 m/s ²	3.55 m/s ²
Celková úroveň vibrací (nejjistota K)	1.5 m/s ²	1.5 m/s ²	1.5 m/s ²

Poznámky: Celková hodnota vibrací byla změřena podle standardní zkušební metody a lze ji použít ke srovnání jednoho nástroje s druhým. Deklarovanou celkovou hodnotu vibrací lze také použít při předběžném posouzení expozice.

Varování: Emise vibrací se během skutečného používání elektrického nářadí od deklarované celkové hodnoty mohou lišit v závislosti na způsobech použití nástroje.

Měla by být stanovena bezpečnostní opatření na ochranu obsluhy, která vycházejí z odhadu expozice za skutečných podmínek použití (s přihlédnutím ke všem částem pracovního cyklu, včetně doby, kdy je nářadí vypnuto a když běží naprázdno).

Řešení Problémů

Problém	Pravděpodobná Příčina	Nápravná Řešení
Po stisknutí přepínače režimů se nerozsvítí zelené světlo.	Zkontrolujte baterii.	Vyjměte a znovu vložte.
	Deska plošných spojů není pod napětím.	Zkontrolujte volný pohyb spouště a kontaktu. Poté zvolte přepínač režimů.
	Poškozené elektronické součásti.	Vraťte do autorizovaného servisního střediska.
Zapnuté červené světlo.	Slabá baterie.	Dobijte nebo vyměňte baterii.
		Zkontrolujte připojení baterie na nářadí.

TROUBLESHOOTING

Problém	Pravděpodobná Příčina	Nápravná Řešení
Bliká červená kontrolka.	Zaseknutí spojovacího materiálu.	Vyjměte baterii a nářadí restartujte.
		Nářadí se pokusí zaseknutí vyřešit.
		Znovu vyjměte baterii.
		Zkontrolujte, zda hřebík neblokuje další spojovací materiál.
		Zkontrolujte, jestli není v zásobníku ohnutý hřebík.
	Vyjměte zásobník a zkontrolujte vodící těleso.	
	Nářadí nefunguje.	Vraťte ho do servisního střediska k opravě.
Poznámka: Pokud se nástroj zasekl a mechanismus zahájí automatické řešení problému, může nářadí při přemístění mechanismu provést několik kliknutí. To je normální.		
Nářadí se nespustí nebo pracuje pomalu.	Baterie je vybitá nebo má mrtvý článek.	Vyměňte nebo nabijte baterii.
	Kontaktní prvek je zaseknutý.	Vyjměte baterii a zkontrolujte nářadí. Kontaktnímu prvku musí být umožněn volný pohyb.
	Selhal hnací píst.	Vraťte nářadí autorizovanému servisnímu zástupci SENCO.
	Kontaktní prvek nebo spínače spouště jsou poškozené.	Vraťte nářadí autorizovanému servisnímu zástupci SENCO.
Nástroj nenastřeluje hřebík do požadované hloubky.	Nesprávné nastavení hloubky nastřelování.	Správné nastavení najdete v návodu k obsluze.
	Nástroj není pevně přitlačen k obrobku.	Při nastřelování držte nářadí pevně na místě.
	Použití hřebíkovačky je příliš tvrdé.	Vhodné použití najdete v návodu k obsluze.
	Ztráta tlaku.	Vraťte nářadí autorizovanému servisnímu zástupci SENCO.
Nástroj běží, ale nenastřeluje hřebík.	Baterie je vybitá nebo má mrtvý článek.	Akumulátor dobijte nebo ho vyměňte za nový.
	Zaseknutí hřebíku ve vodícím těle.	Pokyny k vyřešení zaseknutí najdete v návodu k obsluze.
	Mechanismus vyžaduje opravu.	Vraťte nářadí autorizovanému servisnímu zástupci SENCO.
	Nářadí je přehřáté.	Nechejte nářadí vychladnout a vložte novou baterii.
	Špička mechanismu nastřelení není umístěna nad hřebíkem.	Nabijte baterii a umožněte nářadí automaticky zatáhnout mechanismus.
Špatný zásobník/zaseknutí nářadí.	Nahromadění nečistot v mechanismu.	Vyčistěte nářadí, zásobník nebo zkontrolujte pružinu podavače.
	Špička mechanismu nastřelení není umístěna nad hřebíkem.	
Rozbitý nebo opotřebovaný mechanismus nastřelování.		Vraťte nářadí autorizovanému servisnímu zástupci SENCO.
Nářadí se plně nevrací.	Slabá baterie.	Nabijte baterii a umožněte nářadí automaticky zatáhnout mechanismus.

Zajištění dlouhé životnosti vašeho akumulátorového nářadí

Jsme rádi, že používáte produkty Senco. Společnost Senco přináší k rukám zákazníků 50 let zkušeností v oblasti upevňovacích systémů. Jsme odhodláni zajistit, že vaše nářadí bude vždy fungovat na sto procent a rozumíme tomu, že je pro vás dlouhá životnost vašeho nářadí důležitá. Zde je několik provozních a servisních tipů.

- Na začátku každého pracovního dne začínejte s plně nabitými akumulátory.
- Nastavte hloubku nastřelení vašeho nářadí Senco, aby nedošlo k nechtěnému zaražení hřebíků.
- Chcete-li maximalizovat životnost baterie, řiďte se doporučeními pro skladování a nabíjení, která najdete v tomto návodu.
- Udržujte svou akumulátorovou hřebíkovačku co nejčistší a bez nečistot.
- Na svém nářadí Senco provádějte pravidelný servis, aby zůstalo produktivní a pomohlo vám vydělávat peníze. Nižte najdete doporučené servisní pokyny.

Pokud vaše akumulátorová hřebíkovačka vyžaduje servis, jsou vám k dispozici specializovaní servisní prodejci Senco. Nejbližší prodejce najdete na webových stránkách Senco (www.senco.eu).

Doporučený servis zahrnuje



- Zkontrolujte elektrické systémy
- Zkontrolujte podávací systém
- Zkontrolujte mechanismu nastřelování
- Přidejte maziva do pístu a mechanismu nastřelení

Turinys









Simboliai	400
Bendras Aprašymas	401
Bendrieji Įspėjimai Apie Elektrinius Įrankius	401
Darbo Sritys Sauga.....	401
Elektros Sauga.....	401
Asmeninė Sauga.....	401
Elektros Įrankių Naudojimas Ir Priežiūra.....	401
Akumuliatorinių Įrankių Naudojimas Ir Priežiūra.....	402
Priežiūra.....	402
Vinių Šautuvo Saugos Įspėjimai	402
Papildomi Saugos Įspėjimai	403
Įrankio naudojimas	404
Baterijos Naudojimas	404
Funkcinis Valdymas (F-15XP)	406
Funkcinis Valdymas (F-16XP and F-18XP)	407
Įrankio Valdymas	408
Baterijos Įkrovėjo Etiketės Nuoroda	412
Įkroviklio Simboliai.....	412
Akumuliatoriaus utilizavimas.....	412
Baterijų transportavimas.....	412
Priežiūra	413
Priedai	413
Tvirtinimo Detalių Specifikacijos	413
Techninės Specifikacijos	414
Informacija Apie Triukšmą/Vibraciją	414
Problemų Šalinimas	414

SIMBOLIAI

Šie signaliniai žodžiai ir reikšmės yra skirti paaiškinti su šiuo produktu susijusį rizikos lygį.

SIMBOLIAI	SIGNALAS	REIKŠMĖ
	PAVOJUS:	Nurodo pavojingą situaciją, kurios neišvengus, kils sunkūs sužalojimai ar net mirtis.
	ĮSPĖJIMAS:	Nurodo pavojingą situaciją, kurios neišvengus, gali kilti sunkūs sužalojimai ar net mirtis.
	ATSARGIAI:	Nurodo pavojingą situaciją, kurios neišvengus, galima nesunkiai ar vidutiniškai susižeisti.
	PASTABA:	(Be saugos įspėjimo simbolio) nurodo informaciją, kuri laikoma svarbia, tačiau nėra susijusi su galimu sužalojimu (pvz., Pranešimai, susiję su turto sugadinimu).

Šiame gaminyje gali būti naudojami kai kurie iš šių simbolių. Prašau juos iširti ir sužinoti jų prasmę.
Tinkamas šių simbolių aiškinimas leis gaminį valdyti geriau, saugiau.

SIMBOLIAI	PAVADINIMAS	PASKIRTIS/PAAIŠKINIMAS
	Saugos įspėjimas	Rodo galimą pavojų susižeisti.
	Perskaitykite Naudojimosi instrukciją	Norėdami sumažinti sužeidimų riziką, vartotojai prieš naudodami šį gaminį turi perskaityti ir suprasti naudojimosi instrukciją.
	Akių apsauga	Visada dėvėkite akių apsaugą su šoniniais skydais, pažymėtais pagal EN 166.
		Nelaikykite piršto ant gaiduko, kai imate įrankį, judate tarp veikimo sričių ir padėčių ar einate, nes laikant pirštą ant gaiduko, jis gali netyčia suveikti. Įrankiams su pasirinktu valdymu prieš naudojimą visada patikrinkite įrankį, kad įsitikintumėte, jog pasirinktas teisingas režimas. Šis įrankis turi pasirinktinį kontaktinio įjungimo valdymą arba nuolatinį kontakto įjungimą veikimo režimo parinkikliais arba yra kontaktinis arba nuolatinio veikimo kontakto įrankis ir pažymėtas aukščiau esančiu simboliu. Jei naudojate šį įrankį pasirinktinio įjungimo režimu, visada įsitikinkite, kad jis nustatytas teisingai. Būkite atsargūs keisdami iš vienos vairavimo vietos į kitą.
	Nesutepti	Įprastas tepimas nėra būtinas.
	Įspėjimas apie šlapias sąlygas	Nelaikykite po lietuimi ir nenaudokite drėgnose vietose.
	Perdirbkite	Šiame gaminyje naudojamos ličio jonų baterijos. Vietiniai, valstijos ar federaliniai įstatymai gali uždrausti baterijas išmesti į įprastą šiukšlaidėžę. Kreipkitės į vietinę atliekų tvarkymo tarnybą, jei norite gauti informacijos apie galimas perdirbimo ir šalinimo galimybes.
V	Voltais	Įtampa
	Nuolatinė srovė	Srovės tipas arba charakteristika



Bendras Aprašymas

Rankinis elektrinių tvirtinimo elementų pavaros įrankis, susidedantis iš pneumatinio maitinimo bloko, kreipiamojo korpuso ir dėtuvės, kuriame energija linijiniu judesiu paduodama pakraunamam tvirtinimo elementui, norint priveržti tvirtinimo detalę į apibrėžtas medžiagas.

Bendrieji Įspėjimai Apie Elektrinius Įrankius

⚠ ĮSPĖJIMAS Perskaitykite visus saugos įspėjimus, instrukcijas, iliustracijas ir specifikacijas, pateiktas su šiuo elektriniu įrankiu. Nesilaikant visų toliau išvardytų nurodymų, galite patirti elektros smūgį, gaisrą ir (arba) sunkiai susižeisti.

Išsaugokite visus įspėjimus ir instrukcijas, kad galėtumėte juos naudoti ateityje. Perspėjimuose terminas „elektrinis įrankis“ reiškia jūsų tinkle valdomą (laidinį) arba akumuliatorinį (belaidį) elektrinį įrankį.

DARBO SRITYS SAUGA

1. Laikykite darbo zoną švarią ir gerai apšviestą. Tvarkingos ar tamsios zonos sukelia avarijas.
2. Nenaudokite elektrinių įrankių sprogoje aplinkoje, pavyzdžiui, esant degiems skysčiams, dujoms ar dulkėms. Elektriniai įrankiai sukuria kibirkštis, kurios gali uždegti dulkes ar dūmus.
3. Dirbdami su elektriniu įrankiu, laikykite vaikus ir pašalinius žmones šalia. Išsiblaškę galite prarasti kontrolę.

ELEKTROS SAUGA

4. Elektrinio įrankio kištukai turi atitikti lizdą. Niekada jokiū būdu nekeiskite kištuko. Nenaudokite adapterio kištukų su žemintais elektriniais įrankiais. Nepakeisti kištukai ir atitinkami lizdai sumažins elektros smūgio riziką.
5. Venkite kūno kontakto su žemintais paviršiais, tokiais kaip vamzdžiai, radiatoriai, viryklės ir šaldytuvai. Jei jūsų kūnas yra žemintais, padidėja elektros smūgio rizika.
6. Saugokite elektrinius įrankius nuo lietaus ar drėgnų sąlygų. Į elektrinį įrankį patekęs vanduo padidins elektros smūgio riziką.
7. Nepiknaudžiaukite laidu. Niekada nenaudokite laido elektriniam įrankiui nešioti, traukti ar atjungti. Laidą laikykite atokiau nuo karščio, alyvos, aštrių kraštų ar judančių dalių. Pažeisti ar įspainioję laidai padidina elektros smūgio riziką.
8. Dirbdami su elektriniu įrankiu lauke naudokite pratęsimo laidą, tinkamą naudoti lauke. Lauko naudojimui tinkamo laido naudojimas sumažina elektros smūgio riziką.
9. Jei neišvengiama elektrinio įrankio naudoti drėgnoje vietoje, naudokite srovės šaltinio (RCD) apsaugotą maitinimo šaltinį. Naudojant RCD, sumažėja elektros smūgio rizika.

ASMENINĖ SAUGA

10. Būkite budrūs, stebėkite, ką darote, ir naudokite sveiką protą dirbdami su elektriniu įrankiu. Nenaudokite elektrinio įrankio būdami pavargę ar apsvaigę nuo narkotikų, alkoholio ar vaistų. Akimirksnis neatidumo dirbant su elektriniais įrankiais gali sukelti rimtus sužalojimus.
11. Naudokite asmenines apsaugos priemones. Visada dėvėkite akių apsaugą. Tinkamomis sąlygomis naudojama apsauginė įranga, tokia kaip dulkių kaukė, neslystantys apsauginiai batai, kietos kepurės ar klausos apsaugos priemonės, sumažins kūno sužalojimus.
12. Užkirsti kelią netyčiniams paleidimui. Prieš jungdami prie maitinimo šaltinio ir (arba) akumulatoriaus, paimdami ar nešdami įrankį, įsitikinkite, kad jungiklis yra išjungtoje padėtyje. Nešiodami elektrinius įrankius pirštu ant jungiklio arba įjungę įjungtus elektrinius įrankius, galite patekti į nelaimingus atsitikimus.
13. Prieš jungdami elektrinį įrankį, išimkite reguliavimo raktą ar veržliaraktį. Veržliaraktis arba raktas, palikti pritvirtinti prie besiuakančios elektrinio įrankio dalies, gali susižeisti.
14. Nepersistenkite. Visada palaiykite tinkamą koją ir pusiausvyrą. Tai leidžia geriau valdyti elektrinį įrankį netikėtose situacijose.
15. Tinkamai apsirenk. Negalima dėvėti laisvų drabužių ar papuošalų. Laikykite plaukus, drabužius ir pirštines nuo judančių dalių. Laisvus drabužius, papuošalus ar ilgus plaukus galima įstrigti judančiose dalyse.
16. Jei yra dulkių ištraukimo ir surinkimo įrenginių prijungimo įtaisų, įsitikinkite, kad jie yra prijungti ir tinkamai naudojami. Dulkių surinkimas gali sumažinti su dulkėmis susijusį pavojų.
17. Neleiskite, kad susipažinimas, įgytas dažnai naudojant įrankius, leistų jums nusiraminti ir nepaisyti įrankių saugos principų. Neatsargus poelgis gali sukelti sunkius sužalojimus per sekundės dalį.

ELEKTROS ĮRANKIŲ NAUDOJIMAS IR PRIEŽIŪRA

18. Nespauskite jėgos elektriniam įrankiui. Naudokite savo programai tinkamą elektrinį įrankį. Tinkamas elektrinis įrankis darbą atliks geriau ir saugiau tokiu greičiu, koku jis buvo sukurtas.
19. Nenaudokite elektrinio įrankio, jei jungiklis neįsijungia ir neišsijungia. Bet koks elektrinis įrankis, kurio negalima valdyti jungikliu, yra pavojingas ir turi būti suremontuotas.
20. Prieš atlikdami bet kokius pakeitimus, keisdami priedus ar laikydami elektrinius įrankius, atjunkite kištuką nuo maitinimo šaltinio ir (arba) išimkite akumuliatorių, jei jis yra nuimamas. Tokios prevencinės saugos priemonės sumažina elektrinio įrankio netyčinio paleidimo riziką.
21. Nenaudojamus elektrinius įrankius laikykite vaikams nepasiekiamoje vietoje ir neleiskite žmonėms, nežinantiems elektrinio įrankio ar šių instrukcijų, naudotis elektriniu įrankiu. Elektriniai įrankiai yra pavojingi neapmokytų vartotojų rankose.
22. Prižiūrėkite elektrinius įrankius ir priedus. Patikrinkite, ar nėra judančių dalių išsidėstymo ar rišimo, ar dalys nesulūžo ir ar nėra kitų sąlygų, galinčių turėti įtakos elektrinio įrankio veikimui. Jei sugadintas, prieš naudodamiesi suremontuokite elektrinį įrankį. Daug nelaimingų atsitikimų sukelia netinkamai prižiūrimi elektriniai įrankiai.

23. **Laikykitės pjovimo įrankius aštrius ir švarius.** Tinkamai prižiūrimi pjovimo įrankiai su aštriais pjovimo kraštais yra mažiau linkę surišti ir yra lengviau valdomi.
24. **Naudokite elektrinį įrankį, priedus, įrankių antgalius ir kt.** Laikydami šią instrukcijų, atsižvelgdami į darbo sąlygas ir atliktinus darbus. Naudojant elektrinį įrankį kitoms nei numatyta operacijoms, gali kilti pavojinga situacija.
25. **Laikykitės rankenas ir sugriebtus paviršius sausus, švarius ir be alyvos bei riebalų.** Slidžios rankenos ir sugriebti paviršiai neleidžia saugiai dirbti ir valdyti įrankį netikėtose situacijose.

AKUMULIATORINIŲ ĮRANKIŲ NAUDOJIMAS IR PRIEŽIŪRA

26. **Įkraukite tik gamintojo nurodytą įkroviklį.** Įkroviklis, tinkantis vieno tipo akumuliatoriams, gali sukelti gaisro pavojų, kai naudojamas kartu su kitu akumuliatoriumi.
27. **Elektrinius įrankius naudokite tik su specialiai tam skirtomis baterijomis.** Naudojant bet kokius kitus akumuliatorių paketus, gali kilti sužalojimų ir gaisro pavojus.
28. **Kai akumuliatoriaus paketas nenaudojamas, laikykite jį atokiau nuo kitų metalinių daiktų, tokių kaip spausdukai, monetos, raktai, vynys, varžtai ar kiti maži metaliniai daiktai, kurie gali sujungti iš vieno gnybtų į kitą.** Trumpas akumuliatoriaus gnybtų sujungimas gali sukelti nudegimus ar gaisrą.
29. **Piktinaudžiavimo sąlygomis iš akumuliatoriaus gali išsiskirti skystis; venkite kontakto. Jei atsitiktinai patenka į kontaktą, nuplaukite vandeniu.** Jei skystis patenka į akis, papildomai kreipkitės į gydytoją. Iš akumuliatoriaus išsiskyręs skystis gali sudirginti arba nudegti.
30. **Nenaudokite pažeisto ar modifikuoto akumuliatoriaus ar įrankio.** Pažeistose ar modifikuotose baterijose gali būti nenuspėjamas elgesys, dėl kurio gali kilti gaisras, sprogdimas arba sužalojimo pavojus.
31. **Nelaikykite akumuliatoriaus ar įrankio ugnyje ar per aukštoje temperatūroje.** Gaisro ar aukštesnės nei 130 ° C temperatūros poveikis gali sukelti sprogdimą.
32. **Vykdykite visas įkrovimo instrukcijas ir nekraukite akumuliatoriaus ar įrankio už instrukcijoje nurodytos temperatūros ribų.** Netinkamai įkraunant arba esant temperatūrai, esančiai už nurodyto diapazono ribų, galima sugadinti akumuliatorių ir padidinti gaisro riziką.

PRIEŽIŪRA

33. **Leiskite, kad jūsų elektrinį įrankį aptarnautų kvalifikuotas remontas, naudojant tik identišką atsarginę dalis.** Tai užtikrins elektrinio įrankio saugumą.
34. **Niekada netvarkykite pažeistų akumuliatorių.** Aptarnauti akumuliatorius turėtų tik gamintojas arba įgalioti paslaugų teikėjai.

Vinių Šautuvo Saugos Įspėjimai

1. **Visada manykite, kad įrankyje yra tvirtinimo detalių.** Neatsargiai naudojant vinių ginklą, jis gali netikėtai iššauti tvirtinimo detales ir ką nors susižeisti.
2. **Nekreipkite įrankio į save ar artimajį.** Netikėtas suveikimas iššaus tvirtinimo elementą ir sužeis.
3. **Nenaudokite įrankio, nebent jis būtų tvirtai pritvirtintas prie ruošinio.** Jei įrankis nesiliečia su ruošiniu, tvirtinimo elementas gali būti nukreiptas nuo jūsų taikinio.
4. **Atjunkite įrankį nuo maitinimo šaltinio, kai įtaisais įstringa įrankyje.** Išiminėjančią įstrigusį tvirtinimo elementą, šautuvas gali būti netyčia iššauti tvirtinimo elementa, jei jis yra įjungtas.
5. **Būkite atsargūs, nuimdami užstrigusį tvirtinimo elementą.** Mechanizmas gali būti suspaudžiamas, o tvirtinimo elementas gali būti stipriai iškraunamas bandant atlaisvinti užstrigusią būklę.
6. **Nenaudokite vinių šautuvo elektros laidams tvirtinti.** Jis nėra skirtas elektros kabelių montavimui ir gali sugadinti elektros kabelių izoliaciją, taip sukeldamas elektros smūgį ar gaisro pavojų.
7. **Dėvėkite ausų apsaugas.** Triukšmas gali sukelti klausos pažeidimų.
8. **Atlikdami operaciją, kai tvirtinimo elementas gali liestis su paslėptais laidais, laikykite elektrinį įrankį už izoliuotų griebimo paviršių.** Tvirtinimo detalės, besiliečiančios prie „įtampos“ laido, gali atidaryti metalines elektrinio įrankio dalis „gyvai“ ir operatoriui sukelti elektros smūgį.
9. **Nenaudokite elektrinio įrankio vietose, kur aplinkos temperatūra gali siekti 4 ° C (39,2 ° F) arba viršyti 40 ° C (105 ° F).**
10. **Trumpas baterijos jungimas gali sukelti didelį srovės srautą, perkaitimą, galimus nudegimus ir net gedimą.**
 - Nieskite gnybtų jokia laidžia medžiaga.
 - Venkite akumuliatoriaus kasetės laikyti inde su kitais metaliniais daiktais, pavyzdžiui, vinimis, monetomis ir kt.
 - Nelaikykite akumuliatoriaus kasečių arti vandens ar lietaus.
11. **Nuoseklus įkrovimas gali sukelti perkaitimą.** Jei reikia nuosekliai įkrauti baterijas, palaukite apie 15 minučių, kol įkroviklis atvės.

Papildomi Saugos Įspėjimai



Norėdami išvengti akių sužeidimų, visada dėvėkite EN166 apsauginius akinius su nuolat pritvirtintais standžiais, kieti plastiko šoniniais skydeliais.

Įsitinkinkite, kad visi jūsų darbo vietoje nešiojantys vienodo tipo apsauginius akinius.



PAVOJUS

„Fusion“ įrankis pripildomas suslėgto oro sandarioje kameroje. Prieš atlikdami bet kokią techninę priežiūrą ar remontą, atleiskite slėgį suslėgtomis dujomis.

Prieš pradėdant eksploatuoti, suslėgtas oras turi būti išleistas. Pagrindiniai komponentai, tokie kaip stūmoklio / vairuotojo mazgas, pavarų dėžė, stūmoklio atrama ir kreipiamasis korpusas, yra visa pavaros dalis.

Sąmoningai sugadinus pavaros mazgą, pavara gali būti paleista.

Bet kokį remontą ar atnaujinimą, kuriam reikalinga prieiga prie slėgio kameros, gali atlikti tik įgaliotasis „Senco“ atstovas arba techninės priežiūros centras.

Atjunkite įrankį nuo akumulatoriaus, kai:

- Nepriežiūrint ar valdant operatoriui.
- Atliktant techninės priežiūros ar remonto darbus
- Šalinant strigimą
- Įrankį perkeliant į naują vietą
- Reguluojant pavaros gylį

Atjungę akumuliatorių, patikrinkite kasdien, kad užtikrintumėte laisvą ruošinio kontaktinio elemento ir paleidiklio judėjimą. Nenaudokite įrankio, jei ruošinio kontaktinis elementas ar spragtelėjimas prilimpa arba sukimba.

Visada nuimkite pirštą nuo gaiduko, kai nevaurojate tvirtinimo detalių. Niekada neneškite įrankio pirštu ant gaidiklio ar po juo. Jei atsitrenks ruošinio kontaktinis elementas ir bus nuspaustas gaidukas, įrankis išstums tvirtinimo elementą.

Tvirtinimo elementus varykite tik į darbinį paviršių; niekada į medžiagas, per kurias sunku įsiskverbti.

Nevairuokite tvirtinimo elementų ant kitų tvirtinimo elementų arba su įrankiu stačiu kampu; tvirtinimo detalės gali ką nors rikošetuoti ir įskaudinti.

Naudojant įrankį reikia būti atsargiems dėl to, kad įrankis gali atsitrenkti po to, kai varomas tvirtinimo elementas. Jei ruošinio kontaktinis elementas netyčia po atsitraukimo leidžia vėl susisiekti su darbinio paviršiumi, gali būti varomas nepageidaujamas tvirtinimo elementas. Todėl, išvengę šios būklės, leiskite įrankiui visiškai atsitrenkti nuo darbinio paviršiaus po to, kai varomas tvirtinimo elementas. Nespauskite ruošinio kontaktinio elemento ant darbinio paviršiaus, kol nepageidaujama antro tvirtinimo elemento.

Peržiūrėkite suaktyvinimo parinktis.

Nevairuokite tvirtinimo detalių arti darbinio paviršiaus krašto. Gali būti, kad ruošinys suskils ir tvirtinimo elementas gali skristi ar rikošetu ir ką nors trenkti.

Niekada nenaudokite jokios įrankio dalies (t. y. Dangtelio ar pagrindinio korpuso) kaip plaktuko. Įrankis gali suaktyvėti arba sugadinti ir sukelti nesaugią būklę.



Rankas ir kitas kūno dalis laikykite atokiau nuo apskritime pavaizduoto ploto, kad darbo metu išvengtumėte galimo sužalojimo.



Nenaudokite įrankio be „Pavojaus etiketė“. Jei etiketės trūksta, ji yra pažeista ar neįskaitoma, susisiekite su SENCO atstovu, kad nemokamai gautumėte naują etiketę.

⚠️ ĮSPĖJIMAS Įrankio naudojimas



Perskaitykite ir supraskite įrankių etiketes ir vadovą. Nesilaikant įspėjimų, bus mirtis arba rimta žala.



Operatoriai ir kiti darbo vietoje PRIVALO dėvėti apsauginius akinius su šoniniais skydais.



Nevairuodami tvirtinimo detalių, pirštus laikykite atokiau nuo gaiduko, kad išvengtumėte atsitiktinio iššovimo.

Svarbu pasirinkti paleidimo metodą. Suaktyvinimo parinktis žr. 408 puslapyje.

Niekada nenukreipkite įrankio į save ar kitus darbo vietoje.

Prijungdami akumuliatorių, įrankį visada nukreipkite toliau.

Nekeiskite ir nenuimkite gaiduko ar saugos.



Įrankiai negali būti modifikuojami be raštiško gamintojo sutikimo.

Naudokite spaustukus ar kitus praktinius būdus, kaip pritvirtinti ir pritvirtinti ruošinį prie stabilios platformos. Darbo laikymas ranka ar prieš kūną yra nestabilus ir gali prarasti kontrolę.

Baterijos Naudojimas



ĮKROVIKLIS

VB0157	EU
VB0158	AU
VB0159	UK

PAPILDOMOS ĮKROVĖJO IR BATERIJOS KASETĖS SAUGOS TAISYKLĖS IŠSAUGOKITE ŠIAS INSTRUKCIJAS

Šiame vadove yra svarbios SENCO akumuliatorių įkroviklių saugos ir naudojimo instrukcijos.

Prieš pradėdami naudoti SENCO akumuliatorių įkroviklį, perskaitykite visas instrukcijas ir įspėjamuosius ženklus ant akumuliatoriaus įkroviklio ir akumuliatoriaus.



Baterija	VB0213
Nominali talpa	2.0Ahr
Chemija	Li-Ion
Celių skaičius	5
Įtampa	18V

Nelaikykite įkroviklio arti vandens, lietaus ar sniego.

Naudokite patalpose.

Naudojant akumuliatoriaus įkroviklio gamintojo nerekomenduojamą ar parduodamą priedą, gali kilti gaisro, elektros smūgio ar žmonių sužalojimo pavojus.

Norėdami sumažinti elektros kištuko ir laido sugadinimo riziką, atjungdami įkroviklį traukite už laido, o ne už laido.

Įsitinkinkite, kad laidas yra taip, kad ant jo nebūtų galima užlipti, užlipti ar kitaip pakenkti ar įtempti.

AKUMULIATORIŲ IR ĮKROVĖJŲ SAUGUMO ĮSPĖJIMAI

Laido ilgis (metru)			
7.5	15	30	45
16	16	16	14
Vidutinis laido dydis			

REKOMENDUOJAMAS MINIMALUS AKUMULIATORIŲ ĮKROVĖJŲ PRAILGINTUVŲ VIRTELIŲ DYDIS

Ilgintuvo negalima naudoti, nebent tai yra absoliučiai būtina. Netinkamo ilgintuvo naudojimas gali sukelti gaisro ir elektros smūgio pavojų.

Jei reikia naudoti prailginimo laidą, įsitikinkite:

- Prailginimo laido kištuko kaiščių skaičius, dydis ir forma yra tokie patys kaip ir įkroviklio kištuko;
- Tas ilgintuvas yra tinkamai prijungtas ir yra geros elektros būklės; ir
- Tas laido dydis yra bent jau toks didelis, kaip nurodyta lentelėje.

Nenaudokite įkroviklio su pažeistu laidu ar kištuku. Jei sugadinta, nedelsdami ją pakeiskite kvalifikuotu kariškiu.

Nenaudokite įkroviklio, jei jis gavęs smarkų smogį, buvo numestas ar kaip nors kitaip pažeistas; nuneškite jį į įgaliotą SENCO paslaugų centrą.

Neišardykite įkroviklio ar akumuliatoriaus kasetės; nuvežkite jį į įgaliotą SENCO techninės priežiūros centrą, kai reikia atlikti techninės priežiūros ar remonto darbus. Neteisingai sumontavus gali kilti elektros smūgio ar gaisro pavojus.

Norėdami sumažinti elektros smūgio riziką, prieš bandydami atlikti techninę priežiūrą ar valyti, atjunkite įkroviklį nuo lizdo.



Nekraukite akumuliatoriaus kasetės, kai temperatūra žemesnė nei 0°C (32°F) arba VIRŠIAU 40°C (104°F).

Nebandykite naudoti pakaitinio transformatoriaus, variklio generatoriaus ar nuolatinės srovės maitinimo lizdo.

Nekraukite vienkartinį baterijų.

Neleiskite niekam uždengti ar užkimšti įkroviklio angų.

Nelaikykite įrankio ir akumuliatoriaus kasetės ten, kur temperatūra gali siekti arba viršyti 45 exceedC (113°F).

Laikykite akumuliatorių paketus įkrautus 30–50%.

Įkraukite akumuliatorių kas 6 mėnesius.

Nedeginkite akumuliatoriaus kasetės, net jei ji yra labai pažeista arba visiškai susidėvėjusi. Akumuliatoriaus kasetė gali sprogti gaisro metu.

Niekada nebandykite sujungti dviejų (2) įkroviklių.

ĮSPĖJIMAS:

Norėdami sumažinti gaisro, susižalojimo ir gaminio sugadinimo riziką dėl trumpojo jungimo, niekada nemerkite įrankio, akumuliatoriaus ar įkroviklio į skysčius ir neleiskite skysčiams tekėti jų viduje.

Koroziniai ar laidūs skysčiai, tokie kaip jūros vanduo, tam tikros pramoninės cheminės medžiagos ir balikliai ar balikliai, kuriuose yra produktų ir kt., Gali sukelti trumpąjį jungimą.

Šis prietaisas nėra skirtas mažiems vaikams ar negalią turintiems žmonėms, nebent juos tinkamai prižiūri atsakingas asmuo, kad užtikrintų, jog jie nežaidžia su prietaisu.

Šis prietaisas nėra skirtas asmenims (įskaitant vaikus), kurių fizinės, jutiminės ar psichinės galimybės yra ribotos, arba trūksta patirties ir žinių, nebent už jų saugą atsakingas asmuo jiems prižiūrėjo ar nurodė, kaip naudoti prietaisą. Vaikus reikia prižiūrėti, kad jie nežaistų su prietaisu.

Norėdami gauti daugiau informacijos, mokymus saugos klausimais, medžiagą ir programas, apsilankykite svetainėje www.senco.eu

Funkcinis Valdymas (F-15XP)

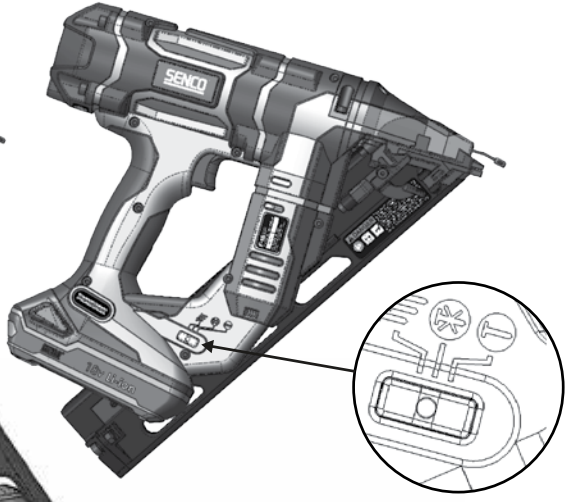
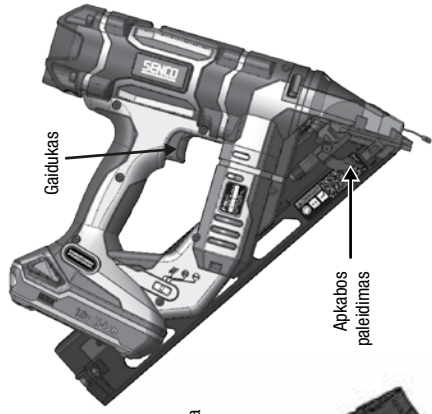

ĮJUNGIMO/IŠJUNGIMO režimo parinkiklis

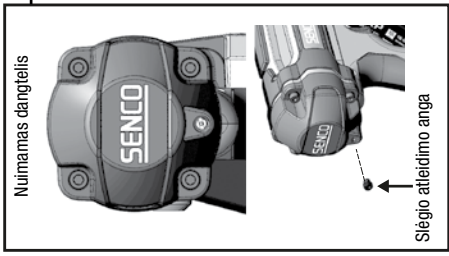

* Naudooti tik įgaliojam techninės priežiūros centrai.

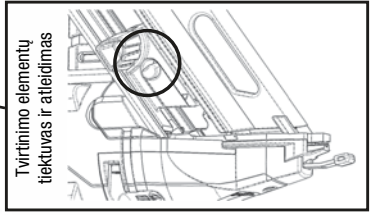

Funkcinis Valdymas (F-16XP and F-18XP)

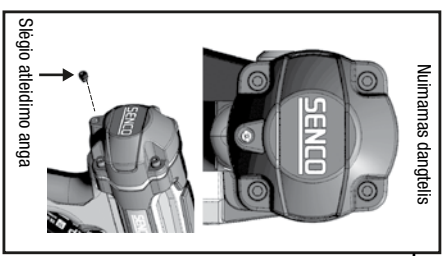

* Naudoji tik įgalintam techniniam prižiūrėto centrui.

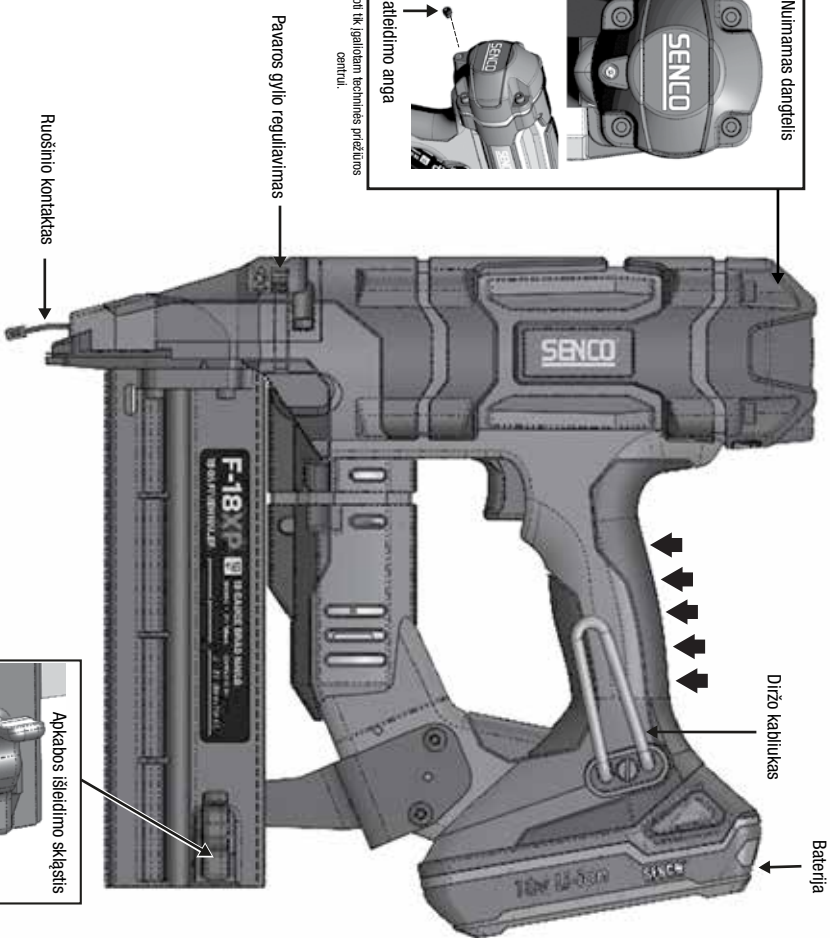

➔ Griebimo Paviršius

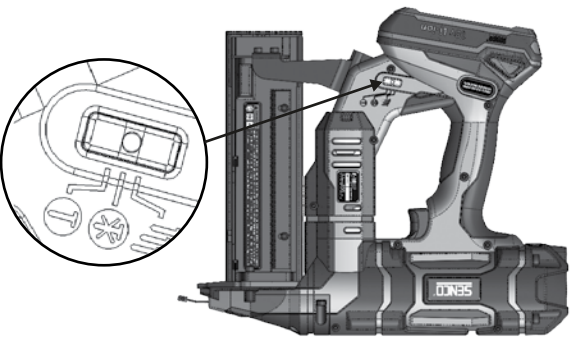
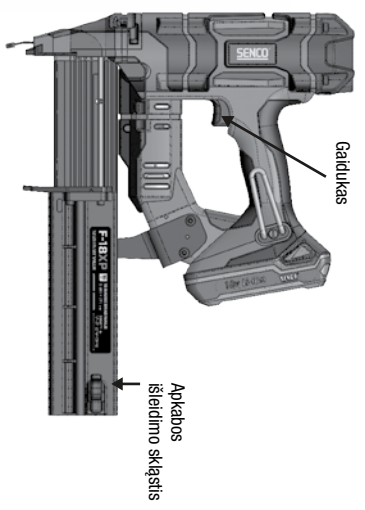
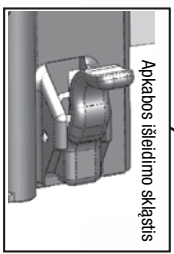

	<p>ĮRANKIO UŽTAISYMAS, F-15XP</p> <p>Įdėkite vininį juostą į apkabos galą.</p> <ul style="list-style-type: none"> Naudokite tik originalias SENCO tvirtinimo detales (žr. Tvirtinimo detalių specifikacijas). Nekraukite, kai ruošinio kontaktas (saugos elementas) yra nuspaustas. Patraukite tiektuvo kojėles atgal
----------------------------------------------------------------------------------	------------------------------------------------------------------------------------------------------------------------------------------------------------------------------------------------------------------------------------------------------------------------------------------------------------------------------------------------------

<p>ĮRANKIO APKABOS IŠTUŠTINIMAS, F-15XP</p> <p>Paspauskite tiektuvo bato mygtuką, kad atlaisvintumėte tiektuvą nuo juostos. Ištraukite tvirtinimo elemento juostą pro lakštinio metalo vinių fiksatorių.</p>	
---------------------------------------------------------------------------------------------------------------------------------------------------------------------------------------------------------------------	--

	<p>ĮRANKIO UŽTAISYMAS, F-16XP AND F-18XP</p> <p>Atidarykite apkabą per galinį užraktą.</p> <p>Įdėkite originalų tvirtinimo elementą į apkabą su vinies galu prie bėgio apačios.</p> <p>Stumkite apkabą į priekį, kol pasigirs „spragtelėjimas“.</p> <p>Norėdami iškrauti, atidarykite apkabą per galinį skląstį.</p>
----------------------------------------------------------------------------------	-----------------------------------------------------------------------------------------------------------------------------------------------------------------------------------------------------------------------------------------------------------------------------------------------------------------------------

Įrankio Valdymas

<p>Prieš naudodami įrankį, perskaitykite skyrių „Saugumo įspėjimai“.</p> <p>Norėdami gauti geriausias rezultatus, prieš naudodami įkraukite naują bateriją. (žr. „Baterijos įkrovimas“, 411 psl.).</p>	
--------------------------------------------------------------------------------------------------------------------------------------------------------------------------------------------------------	--

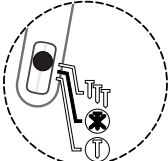
<p>Indikatoriaus LED jungtas</p> 	<p>Kai nenaudojate, įrankį reikia išjungti. 1 sekundę palaikykite nuspaudę bet kurią pasirinkimo jungiklio pusę, kad išjungtumėte įrankį. Jei jis bus įjungtas, įrankis automatiškai išsijungs po 34 minučių.</p>
---------------------------------------------------------------------------------------------------------------------------	-------------------------------------------------------------------------------------------------------------------------------------------------------------------------------------------------------------------

<p>Visuose sintetiniuose įrankiuose yra pasirinktinis paleidimas. Tai leidžia vartotojui pasirinkti vieną iš šių veikimo būdų:</p>	
------------------------------------------------------------------------------------------------------------------------------------	--

<p>Indikatoriaus LED mirksi</p> 	<p>Kontaktinis aktyvinimas</p> <p>Pasirinkimo jungiklio šoną 0,5 sek. Paspauskite link TTT simbolio (kaip parodyta). Įjungs įrankį veikiant kontakto režimu. Tai rodo mirksintis žalias pasirinkimo jungiklio LED.</p>
---------------------------------------------------------------------------------------------------------------------------	--------------------------------------------------------------------------------------------------------------------------------------------------------------------------------------------------------------------------------------

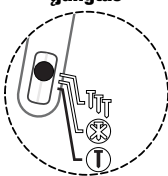
<p>Indikatoriaus LED jungtas</p> 	<p>Nuoseklus</p> <p>0,5 sek. Nuspaudę selektoriaus šoną link simbolio T (kaip parodyta). Įjungs įrankį nuosekliu režimu. Tai rodo jungiklio žalias LED.</p>
---------------------------------------------------------------------------------------------------------------------------	---------------------------------------------------------------------------------------------------------------------------------------------------------------------------



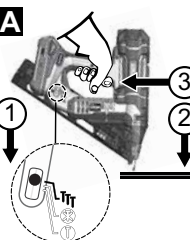

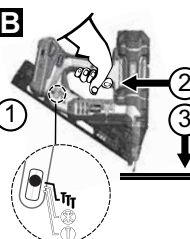
<p>„Kontakto-paleidimo“ režimu vinis gali būti varomas dviem būdais:</p>	
--------------------------------------------------------------------------	--

<p>A</p> 	<p>Pirmasis būdas:</p> <ol style="list-style-type: none"> Paspauskite jungiklio TTT pusę 0,5 sekundės. Tai parodys mirksintis žalias LED, esantis jungiklyje. Prispauskite ruošinio kontaktinį (saugos) elementą prie darbinio paviršiaus. Patraukite gaiduką ir užmaukite tvirtinimo elementas.
---------------------------------------------------------------------------------------------------	-------------------------------------------------------------------------------------------------------------------------------------------------------------------------------------------------------------------------------------------------------------------------------------------------------------------------------------------------

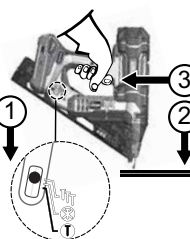
<p>B</p> 	<p>Antrasis būdas:</p> <ol style="list-style-type: none"> Paspauskite jungiklio TTT pusę 0,5 sekundės. Tai parodys mirksintis žalias LED, esantis jungiklyje. Nuspauskite gaiduką. Nuspauskite ruošinio kontaktinį elementą prie darbinio paviršiaus ir pritvirtinkite tvirtinimo elementą. <p>Šis darbo režimas yra pageidautinas, kai norite, kad gamyba būtų greita, greitas tvirtinimo elementų įdėjimas.</p>
---------------------------------------------------------------------------------------------------	------------------------------------------------------------------------------------------------------------------------------------------------------------------------------------------------------------------------------------------------------------------------------------------------------------------------------------------------------------------------------------------------------------------------------------------------------------------

<p>„Nuoseklus paleidimo“ režimu vinys gali būti varomi tik į vieną pusę:</p>	
------------------------------------------------------------------------------	--

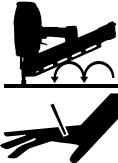
	<ol style="list-style-type: none"> Paspauskite jungiklio T pusę 0,5 sekundės. Tai parodys šviečiantis žalias LED, esantis jungiklyje. Padėkite ruošinio kontaktinį (saugos) elementą prie darbinio paviršiaus ir nuspauskite saugą. Patraukite gaiduką, kad įjungtumėte variklį, ir vairuokite vieną tvirtinimo detalę. <p>Šis darbo režimas yra naudingas, kai reikia tiksliai uždėti tvirtinimo elementus.</p>
-------------------------------------------------------------------------------------	----------------------------------------------------------------------------------------------------------------------------------------------------------------------------------------------------------------------------------------------------------------------------------------------------------------------------------------------------------------------------------------------------------------------------------------------------------

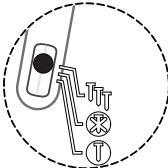
	<p>Vinių šautuvas gali aptikti strigimą. Įjungimo jungiklio įspėjamasis indikatorius mirksi raudonai.</p>
  	<p>Šiame įrankyje yra įjungimo / išjungimo / režimo jungiklio indikatorius lemputė. Išsamias instrukcijas žr. 408 puslapyje.</p> <p>Pastaba:</p> <p>Kai įrankis yra nuoseklaus režimo, tvirtinimo elemento negalima įjungti, prieš įjungiant ruošinio kontaktinį elementą, traukiant gaiduką.</p> <p>Jei ruošinio kontaktas aktyvuojamas ilgiau nei 10 sekundžių, ruošinio kontaktas turi būti atleistas, kad būtų galima pradėti iš naujo.</p> <p>Kai įrankis veikia kontaktinio įjungimo režimu, jei operatorius palaiko gaiduką ilgiau nei 3 sekundes, lemputė užges ir paleidiklis turi būti atleistas, kad būtų galima pradėti iš naujo.</p> <p>Nesirinkite kontaktinio įjungimo režimo dirbdami ant pastolių, kopėčių ar platformų, kur jums gali tekti perkelti kūno padėtį. Pasirinkite nuosekliai, kad sumažintumėte savęs ar kitų sužalojimo galimybę.</p>
	
<p>Šis įrankis turi daugiavienį lemputės režimo jungiklyje. Režimo jutiklio lemputė parodys, kad elektroniniai valdikliai įjungiami, koks darbo režimas pasirinktas, jei aptikta strigtis ir kai reikia visiškai įkrauti akumuliatorių.</p>	
<p>Šviečia nuolat arba mirksi žalia šviesa</p> <p>Nurodo, kad įrankis maitinamas ir paruoštas važiuoti.</p> <p>Jei lemputė neįsijungia, įsitinkite, kad gaidukas ar darbinis kontaktinis elementas gali laisvai judėti ir nėra įjungtoje padėtyje.</p>	

Nuolat šviečianti raudona

Rodo, kad įrankis aptiko klaidą.

Žema baterija. Paprastai akumuliatorius pirmiausia nustato būseną ir išjungia įrankį. Norėdami tęsti, įkraukite bateriją arba pakeiskite ją ką tik įkrauta. Jei įrankis pirmiausia nustatė šią būseną, tai dažniausiai atsiranda dėl ilgalaikio ekstremalaus naudojimo. Pakeiskite bateriją visiškai įkrauta.

Įrankis aptiko laiko problemą. Tai gali lemti žemas įkrovimo slėgis, programa, kuriai reikalinga didesnė įrankių energija, laisva akumuliatoriaus jungtis arba sugedę komponentai. Vėl įdėkite bateriją arba pakeiskite ją ką tik įkrauta. Jei tai nepadaeda išspręsti problemos, žr. Trikčių šalinimo vadovą arba susisieki su įgaliotuoju techninės priežiūros centru.

Mirksinti raudona lemputė

Nurodo tvirtinimo elemento užstrigimą.

Įrankis aptinka įstrigimą, kurį dažniausiai lemia deformuotas vinis, įstrigęs pavaros kelyje.

Išimkite akumuliatorių iš įrankio, vėl įdėkite akumuliatorių ir įjunkite įrankį.

Jei įrankis negrįžta į įprastą veikimą, pereikite prie kito žingsnio.

IŠIMKITE BATERIJĄ

Iškraukite visas likusias tvirtinimo detales iš apkabos. Įsitinkite, kad taip pat nuimtas bet koks laisvas tvirtinimo elementas nuo juostos.

Išimkite apkabą (F-15XP) arba pritvirtinkite užstrigusį tvirtinimo elementą per atidarytą apkabą (F-16XP, F-18XP).

Atsargiai nuimkite užstrigusį tvirtinimo elementą.

Surinkite apkabą iš naujo.

Pritvirtinkite įkrautą akumuliatorių prie įrankio.

Įdėkite vinis į apkabą.

Tęskite normalų darbą.



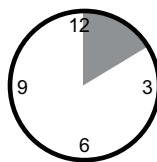

Jei pleišto tvirtinimo elemento nepavyksta nuimti, grįžkite į įgaliotą techninės priežiūros centrą, kur sugadintą tvirtinimo elementą galima nuimti. Atminkite, kad įrankyje visada yra suslėgtas oras, net kai baterija yra išimta.

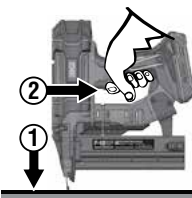

Šiame įrankyje yra elektroninė „Time-Out“ funkcija. Šis įrankis bus laikinai išjungtas bet kuriomis iš šių sąlygų:

1. Ruošinio kontaktinis elementas prispaudžiamas prie ruošinio, tačiau gaidukas nepaspaudžiamas maždaug per 10 sekundžių.
2. Trigeris paspaudžiamas, tačiau ruošinio kontaktinis elementas nėra nuspaustas maždaug per 3 sekundes. (Tik kontakto veiksmo režimas.)
 - Norėdami atkurti įprastą veikimą, tiesiog atleiskite gaiduką ir atleiskite ruošinio kontaktinį elementą.



	<p>Įrankyje yra paskutinis tvirtinimo elemento užraktas. Įrankis neiššaudys paskutinių 3-6 F-15XP kamuotojo įrankio tvirtinimo detalių. Įrankiai „F-16XP“ ir „F-18XP“ skirti sustabdyti šaudymą po to, kai pavaromas paskutinis tvirtinimo elementas. Ši savybė apsaugo nuo nereikalingo įrankio nusidėvėjimo ir neleidžia vairuotojui įbrukti ruošinio. Kai įrankis užsiblokuos, įdėkite papildomą juostelę ir tęskite. Nebūtina iš apkabos išimti likusių tvirtinimo detalių.</p>
-----------------------------------------------------------------------------------	-------------------------------------------------------------------------------------------------------------------------------------------------------------------------------------------------------------------------------------------------------------------------------------------------------------------------------------------------------------------------------------------------------------------------------------------------------------------------------------

	<p>Šis įrankis yra su dvigubos paskirties žibintu ant nosies antgaliu. Šviesa parodys, kad elektroniniai valdikliai yra jungiami, tuo pačiu apšviečiant ruošinį esant silpnam apšvietimui. Šviesa mirksi tris kartus, kai perjungiklis perjungiamas į nuoseklųjį arba kontaktinį valdymą. Tai leidžia vartotojui žinoti, kad įrankis yra pasirengęs paleisti tvirtinimo elementą. Šviesa liks jungta dešimt sekundžių, kai ištraukiamas gaidukas arba nuspaudžiamas darbo kontaktinis elementas.</p>
----------------------------------------------------------------------------------	------------------------------------------------------------------------------------------------------------------------------------------------------------------------------------------------------------------------------------------------------------------------------------------------------------------------------------------------------------------------------------------------------------------------------------------------------------------------------------------------------

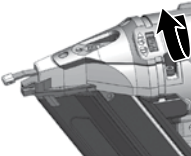
	<p>Šis įrankis aprūpintas važiavimo ratuku. Pasukus ratuką į dešinę, panardinamas tvirtinimo elementas, pasukus ratuką į kairę, tvirtinimo elementas bus paliktas aukščiau arba pakeltas. Įmeskite tvirtinimo detalę į medienos laužą, kad patikrintumėte gylį.</p> <p>Pasukus ratuką paveikslėlyje parodyta kryptimi, tvirtinimo elementas įvažiuos giliau į medieną.</p>
----------------------------------------------------------------------------------	----------------------------------------------------------------------------------------------------------------------------------------------------------------------------------------------------------------------------------------------------------------------------------------------------------------------------------------------------------------------------

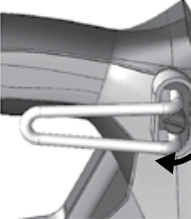
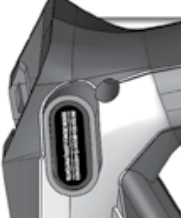
	
------------------------------------------------------------------------------------	-------------------------------------------------------------------------------------

<p>Šiame įrankyje yra reguliuojamas 6 padėčių diržo kablys dešinioios ir kairės rankos operatoriams. Kablys saugiai palaikys įrankį, kai jis pakabinamas ant sijų ir gegnių.</p> <p>Pasukite sukamą rankenėlę, kad sureguliuotumėte angą arba perjungtumėte iš dešinės į kairę pusę. Norėdami užbaigti surinkimą, pakeiskite juodą plastikinį dangtelį į pakaitinę pusę.</p>

	<p>Kai tik įmanoma, laikykite įrankį stačiu kampu prie darbinio paviršiaus.</p>
-----------------------------------------------------------------------------------	---------------------------------------------------------------------------------

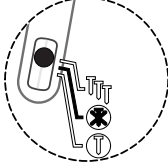
<p>Indikatoriaus LED dega</p> 	<p>Prieš laikydami, visada išjunkite įrankį. Kaip papildoma apsaugos funkcija, įrankis automatiškai išsijungs praėjus 34 minutėms po paskutinio suaktyvinimo.</p> <p>Jei atsiranda vinių įstrigimas, raudona lemputė prie režimo parinkiklio jungiklio mirksi raudonai. Įrankis bandys atkurti, kai baterija bus išimta ir iš naujo nustatyta.</p> <p>Jei kamštis yra stiprus, pavaros ašmenys užsiblokuos savo vietoje ir raudona mirksinti lemputė neišaiškės. Kreipkitės į įgaliotą techninės priežiūros centrą.</p>
------------------------------------------------------------------------------------------------------------------------	-------------------------------------------------------------------------------------------------------------------------------------------------------------------------------------------------------------------------------------------------------------------------------------------------------------------------------------------------------------------------------------------------------------------------------------------------------------------------------------------------------------------------

	<p>Jei susidaro nedidelis tvirtinimo elementų įstrigimas:</p> <p>Išjunkite įrankį maždaug 1 sekundę nuspausdami selektorių link bet kurio režimo simbolio, tada išimkite akumuliatorių.</p> <p>Įdėkite akumuliatorių ir vėl įjunkite įrankį per režimo parinkimo jungiklį. Įrankis bandys atsikurti.</p> <p>Jei susidaro sunkus tvirtinimo elementų įstrigimas:</p> <p>Išjunkite įrankį maždaug 1 sekundę nuspausdami selektorių link bet kurio režimo simbolio, tada išimkite akumuliatorių.</p> <p>Išimkite tvirtinimo detales iš apkabos.</p> <p>Išimdami apkabą, dėvėkite apsauginius akinius.</p>
------------------------------------------------------------------------------------	------------------------------------------------------------------------------------------------------------------------------------------------------------------------------------------------------------------------------------------------------------------------------------------------------------------------------------------------------------------------------------------------------------------------------------------------------------------------------------------------------------------------------------------------------------------------------------------------------------------------------------

	<p>Nukreipkite įrankio nosį nuo savęs ir kitų.</p> <p>Vykdykite iškrovimo instrukcijas, kad iš apkabos pašalintumėte tvirtinimo detales.</p> <p>Išimkite apkabą (F-15XP) arba laikykite ją atidarytą (F-16XP ir F-18XP).</p> <p>⚠ Prisiminti! sintezės įrankis suslėgtu oru įkraunamas gamykloje uždarytoje kameroje.</p> <p>Nespauskite pavaros jokia jėga ir nenaudokite plaktuko, kad smogtumėte pavarai, kol jii matoma.</p>
----------------------------------------------------------------------------------	-----------------------------------------------------------------------------------------------------------------------------------------------------------------------------------------------------------------------------------------------------------------------------------------------------------------------------------------------------------------------------------------------------------------------------------------

	<p>Nuimkite užstrigusį tvirtinimo elementą replėmis arba atsuktuvu.</p> <p>Nekeiskite pavaros mazgo.</p> <p>Vėl pritvirtinkite apkabą arba uždarykite apkabą.</p> <p>Įdėkite akumuliatorių ir vėl įjunkite įrankį per režimo parinkimo jungiklį. Įrankis bandys atsistatyti.</p> <p>Jei įrankis vėl rodo užstrigimą degant raudonai, grąžinkite įrankį į įgaliotą techninės priežiūros centrą įvertinti</p>
----------------------------------------------------------------------------------	-------------------------------------------------------------------------------------------------------------------------------------------------------------------------------------------------------------------------------------------------------------------------------------------------------------------------------------------------------------------------------------------------------------

BATERIJOS ĮKROVIMAS

Įdėkite akumuliatorių į įkroviklį.

Paspauskite akumuliatorių.

Prijungus akumuliatorių paketą, užsidegs raudona lemputė.

Kai jūsų akumuliatorius bus įkrautas 80%, raudona lemputė liks deganti, o žalia lemputė mirksės.

Kai akumuliatorius bus visiškai įkrautas, raudona lemputė užges ir žalia lemputė įsijungs.



Raudona ir žalia lemputė mirksinčios kartu, rodo sugedusį akumuliatorių.

Akumuliatorių grąžinkite artimiausiam įgaliotam Senco techninės priežiūros centrui patikrinti ar pakeisti.

Raudona spalva rodo, kad baterija kraunama.

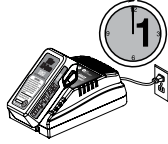
	<p>Po įprasto naudojimo reikia visiškai įkrauti, 45 minučių įkrovimo reikia pilnai įkrauti baterijai.</p> <p>Norint įkrauti visiškai iškrautą akumuliatorių, reikia maksimalaus 1 valandos įkrovimo laiko.</p> <p>Priežiūros įkrovimas rodomas, kai raudona lemputė išsijungia, o žaliaji lemputė peleninga.</p>
-----------------------------------------------------------------------------------	------------------------------------------------------------------------------------------------------------------------------------------------------------------------------------------------------------------------------------------------------------------------------------------------------------------

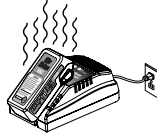
	<p>Įkraunant akumuliatorių paketą taps šiek tiek šiltas. Tai normalu ir nereiškia problemos.</p>
-----------------------------------------------------------------------------------	--------------------------------------------------------------------------------------------------

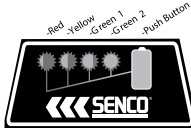
	<p>Baterija sukonstruota su 4 LED lemputėmis, įmontuotomis į baterijos paketo skydelį. Šie 4 šviesos diodai rodo įkrovimo būseną ir nurodo galimas problemas akumuliatoriaus viduje.</p> <p>Įkrovimo būseną:</p> <p>Norėdami patikrinti įkrovimą, paspauskite pakeltą žalią akumuliatoriaus mygtuką.</p> <p>Mirksi raudonai = 0–15% įkrovimas</p> <p>Šviečia raudona = 16–25% įkrovimas</p> <p>Šviečia raudona ir geltona = 26–50% įkrovimas</p> <p>Šviečia raudona geltona ir žalia = 51–75% įkrovimas</p> <p>Viskas įjungta = 76–100% įkrovimas</p>
-----------------------------------------------------------------------------------	--------------------------------------------------------------------------------------------------------------------------------------------------------------------------------------------------------------------------------------------------------------------------------------------------------------------------------------------------------------------------------------------------------------------------------------------------------------------------------------------------------------------------------------------------------------





Patarimai, kaip išlaikyti maksimalų baterijos gyvenimą:

Įkraukite akumuliatorių, kol jis visiškai neišsikrovęs. Visada sustabdykite įrankio naudojimą ir įkraukite akumuliatorių, kai pastebite, jog įrankis turi mažiau galios.



Niekada nekraukite visiškai įkrautos baterijos. Per didelis įkrovimas sutrumpina baterijos tarnavimo laiką.



Įkraukite kas 4-6 mėnesius.

Baterijos Įkrovėjo Etiketės Nuoroda

REŽIMAS	ĮKROVIKLIO ETIKETĖS PAVEIKSLIUKAS	ĮDĖTAS BATERIJŲ PAKUOTĖS?	RAUDONA ŠVIESA/ ŽALIA ŠVIESA
Budėjimo režimas	----	Ne	IŠJUNGTA/IŠJUNGTA
Įvertinti	Vertinimas / KARŠTAS	Taip	MIRKSI/IŠJUNGTA
Įkraunama		Taip	ĮJUNGTA/IŠJUNGTA
80% įkrauta		Taip	ĮJUNGTA/MIRKSI
Pilnai įkrauta		Taip	IŠJUNGTA/ĮJUNGTA
Priežiūra	----	Taip	IŠJUNGTA/MIRKSI
Defektinis		Taip	MIRKSI/MIRKSI

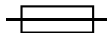
ĮKROVIKLIO SIMBOLIAI

SIMBOLIAI	SIGNALAI
	Dviguba izoliuota II klasė
	ATSARGIAI: aukšta įtampa
	Laiko atidėjimo saugiklis

SIMBOLIAI	SIGNALAI
	Nelaikykite įkroviklio arti vandens, lietaus ar sniego. Naudokite patalpose. Šis įrankis tinka naudoti tik patalpose. Niekada nelaikykite įrankio lietuje.
	Nedeginkite ir nebandykite padegti akumuliatorių. Tai gali sukelti sprogimus.
	Nemerkite akumuliatoriaus į vandenį. Saugokite akumuliatorių nuo lietaus.



AKUMULIATORIAUS UTILIZAVIMAS

- Norėdami išsaugoti gamtos išteklius, prašome tinkamai perdirbti arba išmesti. Šiame produkte yra ličio jonų. Vietiniai valstijos ar federaliniai įstatymai gali uždrausti ličio jonų baterijas išmesti į įprastą šiukšliadėžę.
- Norėdami sužinoti informacijos apie galimas perdirbimo ir (arba) šalinimo galimybes, kreipkitės į vietinę atliekų tvarkymo tarnybą.
- Neišmeskite elektrinių įrankių kartu su buitinėmis atliekomis! Atsižvelgiant į Europos direktyvą 2002/96 / EB dėl elektros įrangos atliekų ir jos įgyvendinimą pagal nacionalinius įstatymus, pasibaigusio jų naudojimo elektriniai įrankiai turi būti surenkami atskirai ir grąžinami į aplinką atitinkančią perdirbimo įmonę.

BATERIJŲ TRANSPORTAVIMAS

- Įsitikinkite, kad akumuliatoriaus kontaktų gnybtai yra apsaugoti ir izoliuoti, kad būtų išvengta trumpojo jungimo.
- Įsitikinkite, kad akumuliatorių paketas yra apsaugotas nuo judėjimo pakuotėje.
- NEGALIMA gabenti įtrūkusių ar nutukusių baterijų.

Priežiūra

Prieš prižiūradami įrankį, perskaitykite skyrių „Saugos įspėjimai“.

1. Išimdami akumuliatorių, patikrinkite kasdien, kad užtikrintumėte laisvą ruošinio kontakto ir paleidiklio judėjimą. Nenaudokite įrankio, jei ruošinys susiliečia ar suveikia arba sukimba.
2. Tiekimo sistemos tepti nereikia. **NEGALIMA TEPTI ALIEJAIS.**
3. Kiekvieną dieną nuvalykite įrankį ir patikrinkite, ar nėra susidėvėjimo, ypač ruošinio kontakto. Jei reikia, pakeiskite.



ISPĖJIMAS Remonto darbus, išskyrus čia aprašytus, turėtų atlikti tik apmokyti, kvalifikuoti darbuotojai.

Priedai

SENCO siūlo visą jūsų SENCO įrankių priedų seriją, įskaitant:

- Baterija
- Diržo kablys
- Akumuliatoriaus įkroviklis
- Apsauginiai akiniai
- Byla

Norėdami gauti daugiau informacijos arba išsamų iliustruotą SENCO priedų katalogą, kreipkitės į savo atstovą

Tvirtinimo Detalių Specifikacijos

F-15XP

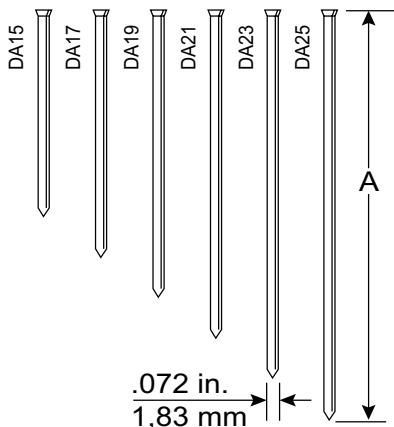

Kodas	A	
	collai	mm
DA15	1 1/4	32
DA17	1 1/2	38
DA19	1 3/4	44
DA21	2	50
DA23	2 1/4	57
DA25	2 1/2	64

F-16XP

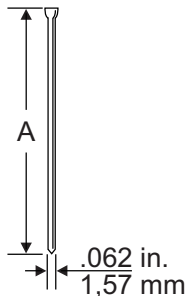

Kodas	A	
	collai	mm
M001000	3/4	19
M001001	1	25
M001002	1 1/4	32
M001003	1 1/2	38
M001004	1 3/4	44
M001005	2	50
M001007	2 1/2	65

F-18XP

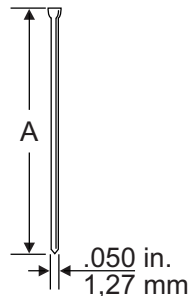

Kodas	A	
	collai	mm
AX10	5/8	16
AX11	3/4	19
AX13	1	25
AX15	1 1/4	32
AX16	1 3/8	35
AX17	1 1/2	38
AX18	1 5/8	41
AX19	1 3/4	45
AX21	2	50
AX22	2 1/8	55

Techninės Specifikacijos

	F-15XP	F-16XP	F-18XP
Įtampa	18 volts Li-ion	18 volts Li-ion	18 volts Li-ion
Svoris su akumulatoriumi	6.8 lbs. (3.1 kg)	6.7 lbs. (3.1 kg)	6.6 lbs. (3.0 kg)
Aukštis	12.5" (31.8 cm)	12.4" (31.5 cm)	12.5" (31.6 cm)
Ilgis	12.6" (32.0 cm)	11.6" (29.4 cm)	10.2" (25.6 cm)
Plotis	135 mm	85 mm	85 mm
Įkrovimo laikas	45 minutės	45 minutės	45 minutės
Rekomenduojamas pavaros greitis	500/Val	500/Val	500/Val
Tvirtinimo elementų talpa	110 15 Ga. Vynys	110 15 Ga. Nails	110 18 Ga. Nails
Tvirtinimo detalių asortimentas	.75" - 2.50" ilgis	1.25" - 2.50" Length	.62" - 2.12" Length
Indikatoriaus lemputė	Akumulatoriaus būklė, įrankio temperatūra, priežiūra, strigtis		
Lyginimo kampas	34°	0°	0°

Informacija Apie Triukšmą/Vibraciją

Matuojama pagal EN60745-1: 2009 + A11: 2020 ir EN60745-2-16: 2010

	F-15XP	F-16XP	F-18XP
Garso galios lygis (neapibrėžtis K = 3dBa) Lw	93.80 dB(A)	92.69 dB(A)	92.78 dB(A)
Garso slėgio lygis (neapibrėžtis K = 3dBa) Lp	82.80 dB(A)	81.69 dB(A)	81.78 dB(A)
Bendras vibracijos lygis (emisija ah)	3.16 m/s ²	3.37 m/s ²	3.55 m/s ²
Bendras vibracijos lygis (neapibrėžtis K)	1.5 m/s ²	1.5 m/s ²	1.5 m/s ²

Pastabos: Deklaruota vibracijos visuma buvo išmatuota pagal standartinį bandymo metodą ir gali būti naudojama lyginant vieną įrankį su kitu. Deklaruota bendra vibracijos vertė taip pat gali būti naudojama atliekant preliminarų poveikio vertinimą.

Įspėjimas: Vibracija iš tikrųjų naudojant elektrinį įrankį gali skirtis nuo deklaruotos bendros vertės, atsižvelgiant į įrankio naudojimo būdus. Turėtų būti nustatytos saugos priemonės naudotojui apsaugoti, pagrįstos poveikio faktinėmis naudojimo sąlygomis įvertinimu (atsižvelgiant į visas darbo ciklo dalis, pvz., įrankio išjungimo ir tuščiosios eigos laiką prie gaiduko laiko pridėjimo)..

Problemų Šalinimas

Problema / Simptomas	Galima Priežastis	Taisomieji Veiksmai
Paspaudus režimo jungiklį, žalia šviesa nedega.	Patikrinkite akumulatorių.	Nuimkite ir vėl pritvirtinkite.
	PCB nėra maitinamas.	Patikrinkite, ar paleidiklis ir kontaktas gali laisvai judėti. Tada pasirinkite režimo parinkiklį.
	Pažeisti elektroniniai komponentai.	Grįžkite į įgaliotą aptarnavimo centrą.
Šviečia raudona lemputė.	Žema baterijos įkrova.	Įkraukite arba pakeiskite bateriją.
		Patikrinkite akumulatoriaus jungtį prie įrankio.

TROUBLESHOOTING

Problema / Simptomas	Galima Priežastis	Taisomieji Veiksmai
Mirksi raudona lemputė.	Užstrigęs tvirtinimo elementas.	Išimkite akumuliatorių ir paleiskite iš naujo.
		Įrankis bandys atsikurti.
		Vėl išimkite bateriją.
		Patikrinkite, ar viny neužstoja kito tvirtinimo elemento.
		Patikrinkite, ar apkaboje nėra sulenktų vinių.
	Išimkite apkabą ir patikrinkite kreipiamąjį korpusą.	
Įrankis neveikia.	Grįžkite į remonto centrą remontuoti.	
Pastaba: jei įrankis užstrigo ir mechanizmas inicijuoja automatinį atkūrimą, įrankis gali atlikti keletą paspaudimų, kai jis pakeičia tvarkyklę. Tai normalu.		
Įrankis nepasileidžia arba veiks lėtai.	Baterija išsikrovusi arba joje yra negyva ląstelė.	Pakeiskite arba įkraukite akumuliatorių.
	Ruošinio kontaktinis elementas yra užstrigęs.	Išimkite akumuliatorių, tada patikrinkite įrankį, kad užtikrintumėte laisvą ruošinio kontaktinio elemento judėjimą.
	Sugedo pavaros stūmoklis.	Grąžinkite įrankį įgaliotam SENCO techninės priežiūros atstovui.
	Ruošinio kontaktinis elementas arba paleidimo jungikliai yra pažeisti.	Grąžinkite įrankį įgaliotam SENCO techninės priežiūros atstovui.
Įrankis nepajudina tvirtinimo elemento iki norimo gylio.	Netinkamas pavaros gylio nustatymas.	Tinkamai sureguliuokite remiantis naudojimo- si instrukcijomis.
	Įrankis nėra tvirtai prispaustas prie ruošinio.	Vairuodami tvirtinimo detalę, tvirtai laikykite įrankį.
	Pavaros programa yra per griežta.	Tinkamų programų ieškokite naudojimosi instrukcijoje.
	Slėgio praradimas.	Grąžinkite įrankį įgaliotam SENCO techninės priežiūros atstovui.
Įrankis veikia, bet nejuda tvirtinimo elementai.	Baterija išsikrovusi arba turi negyvą celę.	Įkraukite arba pakeiskite nauja baterija.
	Vinies įstrigimas kreipiančiajame korpuse.	Norėdami sužinoti kamščių šalinimo instrukci- jas, skaitykite naudojimosi instrukcijas.
	Mechanizmui reikia remonto.	Grąžinkite įrankį įgaliotam SENCO techninės priežiūros atstovui.
	Įrankis yra perkaitęs.	Leiskite įrankiui atvėsti ir įdėkite naują bateriją.
	Pavaros antgalis nėra virš tvirtinimo elemento.	Įkraukite akumuliatorių ir leiskite įrankiui automatiškai atitraukti tvarkyklę.
Blogas tiekimas / įrankio užstrigimas.	Šūkšlių kaupimasis mechanizme.	Išvalykite įrankį, išvalykite apkabą arba patikrinkite tiektuvo spyruoklę.
	Pavaros antgalis nėra virš tvirtinimo elemento.	
Sulūžusi ar susidėvėjusi pavana.		Grąžinkite įrankį įgaliotam SENCO techninės priežiūros atstovui.
Įrankis negrįžta į pradinę padėtį.	Silpna baterija.	Įkraukite akumuliatorių ir leiskite įrankiui automatiškai atitraukti pavarą

Užtikrinkite ilgą bevielio apdailos įrankio tarnavimo laiką

Sveiki atvykę į SENCO produktų grupę. SENCO 50 metų įsipareigoja mūsų klientams ir tvirtinimo sistemoms. Esame pasiryžę užtikrinti, kad jūsų įrankiai veiktų geriausiai, ir suprantame, kad svarbu užtikrinti ilgą įrankių tarnavimo laiką. Čia yra keletas naudojimo ir aptarnavimo patarimų.

- Kiekvienos darbo dieną pradėkite su pilnai įkrautais akumulatoriais.
- Nustatykite SENCO įrankio pavaros gylį, kad tvirtinimo detalės nebūtų per daug varomos.
- Norėdami pailginti baterijos veikimo laiką, vadovaukitės šiose instrukcijose pateiktomis saugojimo ir įkrovimo rekomendacijomis.
- Laikykite belaidį vinių šautuvą kuo švaresnį ir be šiukšlių.
- Periodiškai aptarnaukite savo SENCO įrankį, kad įsitikintumėte, jog įrankis yra efektyvus ir padeda užsidirbti pinigų dirbant. Rekomenduojamus aptarnavimo intervalus rasite žemiau esančiame aptarnavimo vadove.

Jei jūsų belaidžiui vinių šautuvui reikalingas aptarnavimas, jums prieinami specialūs SENCO servisas. Norėdami rasti artimiausią vietą, apsilankykite SENCO svetainėje (www.senco.eu).

Į rekomenduojamą paslaugą įeina



- Elektros sistemos patikrinimas
- Tiekimo sistemos patikrinimas
- Pavaros, važiavimo kelio patikrinimas
- Tepalo įpylimas į stūmuoklį ir pavarą

Съдържание

Символи	418
Общо описание	419
Общи предупреждения за безопасност на електроинструмента	419
Безопасност На Работната Зона	419
Електрическа Безопасност	419
Лична Безопасност	419
Използване И Грижи На Мощността	419
Батерия -Използване И Грижи	420
Обслужване	420
Предупреждения за безопасност на спеца	420
Допълнителни предупреждения за безопасност	421
Използване на инструмента	422
Използване на батерията	422
Функционална Работа (F-15XP)	424
Функционална Работа (F-16XP and F-18XP)	425
Работа с Инструмента	426
Референция На Етикета За Зарядно Батерия	430
Заредни Символи	430
Изхвърляне на батерията	430
Транспорт на батерията	430
Поддръжка	431
Спецификации на крепежни елементи	431
Технически Спецификации	432
Информация За Шум/Вибрации	432
Отстраняване На Неизправности	432

СИМВОЛИ

Следните сигнални думи и значения имат за цел да обяснят нивата на риск, свързани с този продукт.

СИМВОЛ	СИГНАЛ	ЗНАЧЕНИЕ
	ОПАСНОСТ:	Показва опасна ситуация, която, ако не бъде избегната, ще доведе до смърт или сериозно нараняване.
	ВНИМАНИЕ:	Показва опасна ситуация, която, ако не бъде избегната, може да доведе до смърт или сериозно нараняване.
	ВНИМАНИЕ:	Показва опасна ситуация, която, ако не бъде избегната, може да доведе до леко или средно нараняване.
	ЗАБЕЛЕЖКА:	(Без символ за предупреждение за безопасност) показва информация, която се счита за важна, но не е свързана с потенциална травма (напр. Съобщения, свързани с имуществени щети).

Някои от следните символи могат да се използват на този продукт. Моля, изучете ги и научете значението им. Правилното тълкуване на тези символи ще ви позволи да работите с продукта по-добре и по-безопасно.

СИМВОЛ	ИМЕ	ОПИСАНИЕ / ОБЯСНЕНИЕ
	Сигнал за безопасност	Показва потенциална опасност от нараняване.
	Прочетете Ръководството на оператора	За да намалите риска от нараняване, потребителят трябва да прочете и разбере ръководството на оператора, преди да използва този продукт.
	Защита на очите	Винаги носете предпазни очила със странични екрани, маркирани в съответствие с EN 166.
		Не опирайте пръста си върху спусъка, когато вдигате инструмента, движите се между работните зони и позиции или ходите, тъй като опирането на пръста върху спусъка може да доведе до неволна работа. За инструменти със селективно задействане винаги проверявайте инструмента преди употреба, за да се уверите, че е избран правилният режим. Този инструмент има или селективно задействане за задействане на контакта, или непрекъснато задействане на контакта чрез селектори на режим на задействане, или е контактно задействане или контактно средство за непрекъснато задействане и е маркиран със символа по-горе. Ако използвате този инструмент в режим на селективно задействане, винаги се уверете, че е в правилната настройка на задействане. Бъдете внимателни при смяна от едно място за шофиране на друго.
	Не маслете	Не е необходимо рутинно смазване.
	Сигнал за мокри условия	Не излагайте на дъжд и не ги използвайте на влажни места.
	Рециклирайте	Този продукт използва литиево-йонни батерии. Местните, държавните или федералните закони могат да забраняват изхвърлянето на батериите в обикновени боклуци. Консултирайте се с местния орган за отпадъци за информация относно наличните възможности за рециклиране и / или обезвреждане.
V	Волтаж	Волтаж
	Постоянен ток	Тип или характеристика на тока



Общо описание

Инструмент за задвижване на ръчен силов крепеж, състоящ се от пневматичен силов агрегат, направляващо тяло и магазин, в които енергията се подава в линейно движение към натоварен крепеж с цел забиване на закопчалката в определени материали.

Общи предупреждения за безопасност на електроинструмента

⚠ ВНИМАНИЕ

Прочетете всички предупреждения за безопасност, инструкции, илюстрации и спецификации, предоставени с този електроинструмент.

Неспазването на всички инструкции, изброени по-долу, може да доведе до токов удар, пожар и / или сериозно нараняване.

Запазете всички предупреждения и инструкции за бъдещи справки. Терминът „електроинструмент“ в предупрежденията се отнася до вашия електроинструмент, управляван от мрежата (с кабел) или от акумулатор (безжичен) инструмент.

БЕЗОПАСНОСТ НА РАБОТНАТА ЗОНА

1. **Поддържайте работното място чисто и добре осветено.** Претрупаните или тъмни места привличат инциденти.
2. **Не работете с електроинструменти във взривоопасна атмосфера, например в присъствието на запалими течности, газове или прах.** Електрическите инструменти създават искри, които могат да възпламят праха или изпаренията.
3. **Дръжте децата и страничните наблюдатели далеч, докато работите с електроинструмент.** Разсейването може да доведе до загуба на контрол.

ЕЛЕКТРИЧЕСКА БЕЗОПАСНОСТ

4. **Щепселите на електрическите инструменти трябва да съответстват на контакта. Никога не модифицирайте щепсела по никакъв начин. Не използвайте адаптерни щепсели със заземени (заземени) електрически инструменти.** Немодифицираните щепсели и съпадащите контакти ще намалят риска от токов удар.
5. **Избягвайте контакт с тялото със заземени или заземени повърхности, като тръби, радиатори, конвектори и хладилници.** Има повишен риск от токов удар, ако тялото ви е заземено или заземено.
6. **Не излагайте електроинструментите на дъжд или мокра среда.** Попадането на вода в електрически инструмент ще увеличи риска от токов удар.
7. **Не злоупотребявайте с кабела. Никога не използвайте кабела за носене, издърпване или изключване на електрическия инструмент. Пазете кабела далеч от топлина, масло, остри ръбове или движещи се части.** Повредените или заплетени кабели увеличават риска от токов удар.
8. **Когато използвате електроинструмент на открито, използвайте удължителен кабел, подходящ за използване на открито.** Използването на кабел, подходящ за използване на открито, намалява риска от токов удар.
9. **Ако експлоатацията на електроинструмент на влажно място е неизбежна, използвайте захранване, защитено с устройство за остатъчен ток (RCD).** Използването на RCD намалява риска от токов удар.

ЛИЧНА БЕЗОПАСНОСТ

10. **Бъдете нащрек, следете какво правите и използвайте здравия разум, когато работите с електроинструмент. Не използвайте електроинструмент, докато сте уморени или под въздействието на наркотици, алкохол или лекарства.** Момент на невнимание при работа с електроинструменти може да доведе до сериозно нараняване.
11. **Използвайте лични предпазни средства. Винаги носете предпазни очила.** Защитното оборудване като маска за прах, предпазни обувки, непълзгащи се, твърда шапка или защита на слуха, използвани за подходящи условия, ще намалят нараняванията.
12. **Предотвратете неволно стартиране. Уверете се, че превключателят е в изключено положение, преди да свържете към източника на захранване и / или батерията, да вземете или носите инструмента.** Носенето на електрически инструменти с пръст върху превключателя или активиране на електрически инструменти, които имат включен превключател, предизвиква произшествия.
13. **Преди да включите електроинструмента, извадете всеки регулиращ ключ или ключ.** Гаечен ключ или ключ, оставен прикрепен към въртяща се част на електроинструмента, може да доведе до нараняване.
14. **Не прекалявайте. Поддържайте правилни стъпки и баланс през цялото време.** Това позволява по-добър контрол на електроинструмента в неочаквани ситуации.
15. **Облечете се правилно. Не носете широки дрехи или бижута. Дръжте косата, дрехите и ръкавиците си далеч от движещи се части.** Широки дрехи, бижута или дълга коса могат да бъдат уловени в движещи се части.
16. **Ако са предвидени устройства за свързване на съоръжения за отвеждане и събиране на прах, уверете се, че те са свързани и правилно използвани.** Използването на прахоуловител може да намали свързаните с праха опасности.
17. **Не позволявайте познанието, придобито от честото използване на инструменти, да ви позволи да станете самодоволни и да игнорирате принципите за безопасност на инструмента.** Небрежното действие може да причини сериозно нараняване в рамките на част от секундата.

ИЗПОЛЗВАНЕ И ГРИЖИ НА МОЩНОСТТА

18. **Не насиливайте електрическия инструмент. Използвайте правилния електроинструмент за вашето приложение.** Правилният електроинструмент ще свърши работата по-добре и по-безопасно със скоростта, за която е проектиран.
19. **Не използвайте електроинструмента, ако превключателят не го включва и изключва.** Всеки електроинструмент, който не може да се управлява с превключателя, е опасен и трябва да бъде поправен.
20. **Изключете щепсела от източника на захранване и / или извадете батерията, ако се отделя, от електроинструмента, преди да извършите каквото и да било настройки, смяна на аксесоари или съхранение на електроинструменти.** Такива превантивни мерки за безопасност намаляват риска от случайно стартиране на електроинструмента.

ОБЩИ ПРЕДУПРЕЖДЕНИЯ ЗА БЕЗОПАСНОСТ НА МОЩНОСТТА

21. Съхранявайте празните електроинструменти на място, недостъпно за деца, и не позволявайте на лица, които не са запознати с електроинструмента или с тези инструкции, да работят с електроинструмента. Електроинструментите са опасни в ръцете на необучени потребители.
22. **Поддържайте електрически инструменти и аксесоари.** Проверете за неправилно подравняване или свързване на движещи се части, счупване на части и всякакви други условия, които могат да повлияят на работата на електрическия инструмент. Ако е повреден, поправете електрическия инструмент преди употреба. Много аварии са причинени от лошо поддържани електроинструменти.
23. **Поддържайте режещите инструменти остри и чисти.** Правилно поддържаните режещи инструменти с остри режещи ръбове са по-малко склонни да се свързват и са по-лесни за управление.
24. **Използвайте електроинструмента, аксесоарите и накрайниците за инструменти и др. В съответствие с тези инструкции,** като вземете предвид условията на работа и работата, която трябва да се извърши. Използването на електроинструмента за операции, различни от предвидените, може да доведе до опасна ситуация.
25. **Поддържайте дръжките и захващащите повърхности сухи, чисти и без масло и мазнини.** Хлъзгавите дръжки и захващащите повърхности не позволяват безопасно боравене и контрол на инструмента в неочаквани ситуации.

БАТЕРИЯ -ИЗПОЛЗВАНЕ И ГРИЖИ

26. **Зареждайте само със зарядното устройство, посочено от производителя.** Зарядното устройство, което е подходящо за един тип батерия, може да създаде риск от пожар, когато се използва с друга батерия.
27. **Използвайте електроинструменти само със специално предназначени батерии.** Използването на други батерии може да създаде риск от нараняване и пожар.
28. **Когато батерията не се използва, пазете я далеч от други метални предмети, като кламери, монети, ключове, пирони, винтове или други малки метални предмети, които могат да направят връзка от един терминал към друг.** Съкращаването на клемите на батерията заедно може да причини изгаряния или пожар.
29. **При обидни условия от батерията може да се изхвърли течност; избягвайте контакт. Ако случайно възникне контакт, изплакнете с вода. Ако течността попадне в очите, потърсете допълнително медицинска помощ.** Течността, изхвърлена от батерията, може да причини дразнене или изгаряния.
30. **Не използвайте батерия или инструмент, който е повреден или модифициран.** Повредените или модифицирани батерии могат да проявяват непредсказуемо поведение, водещо до пожар, експлозия или риск от нараняване.
31. **Не излагайте батерия или инструмент на огън или прекомерна температура.** Излагането на огън или температура над 130 °C може да причини експлозия.
32. **Следвайте всички инструкции за зареждане и не зареждайте батерията или инструмента извън температурния диапазон, посочен в инструкциите.** Неправилното зареждане или при температури извън посочения диапазон може да повреди батерията и да увеличи риска от пожар.

ОБСЛУЖВАНЕ

33. **Обслужвайте вашият електроинструмент в квалифициран сервиз, като се използват само идентични резервни части.** Това ще гарантира запазването на безопасността на електроинструмента.
34. **Никога не обслужвайте повредени батерии.** Обслужването на батериите трябва да се извършва само от производителя или оторизирани доставчици на услуги.

Предупреждения за безопасност на спеца

1. **Винаги приемайте, че инструментът съдържа крепежни елементи.** Небрежното боравене с пирона може да доведе до неочаквано изстрелване на крепежни елементи и нараняване.
2. **Не насочвайте инструмента към себе си или към някой наблизо.** Неочакваното задействане ще освободи закопчалката, причинявайки нараняване.
3. **Не задействайте инструмента, освен ако инструментът не е поставен здраво върху детайла.** Ако инструментът не е в контакт с детайла, закопчалката може да се отклони от вашата цел.
4. **Изключете инструмента от източника на захранване, когато закопчалката се задръсти в инструмента.** Докато отстранявате задръстена закопчалка, пиронът може случайно да се активира, ако е захранван.
5. **Бъдете внимателни, докато отстранявате заседнал крепеж.** Механизмът може да е под натиск и закопчалката може да бъде освободена принудително при опит за освобождаване на заседнало състояние.
6. **Не използвайте този пирон за закрепване на електрически кабели.** Не е предназначен за монтаж на електрически кабели и може да повреди изолацията на електрическите кабели, като по този начин причини опасност от токов удар или пожар.
7. **Носете предпазители за уши.** Излагането на шум може да причини загуба на слуха.
8. **Дръжте електроинструмента за изолирани захващащи повърхности, когато извършвате операция, при която закопчалката може да се докосне до скрито окабеляване.** Крепежните елементи, които контактуват с „жив“ проводник, могат да направят откритите метални части на електрическия инструмент „под напрежение“ и могат да предизвикат токов удар на оператора.
9. **Не използвайте електроинструмента на места, където температурата на околната среда може да достигне 4 °C (39,2 °F) или да надвиши 40°C (105°F).**
10. **Токов удар батерията може да причини голям силов поток, прегряване, възможни изгаряния и дори повреда.**
 - Не докосвайте клемите с проводящ материал.
 - Избягвайте да съхранявате патрона на батерията в контейнер с други метални предмети като пирони, монети и др.
 - Не излагайте патрона на батерията на вода или дъжд.
11. **Последователно зареждане може да причини прегряване.** Ако трябва да презареждате батерии последователно, изчакайте около 15 минути, докато зарядното устройство се охладя.

Допълнителни предупреждения за безопасност



За да предотвратите наранявания на очите, винаги носете предпазни очила EN166 с постоянно закрепени твърди, твърди пластмасови странични екрани.

Уверете се, че всички във вашата работна зона носят същия тип предпазни очила.



ОПАСНОСТ

Инструментът Fusion се зарежда със сгъстен въздух в запечатана камера. Преди да извършите сервис или ремонт, освободете зареждането с газ под налягане.

Преди сервис въздухът под налягане трябва да се освободи. Основните компоненти като бутало / водач, предавателна кутия, ограничител на буталото и направляващо тяло са част от задвижващия възел.

Умишленото подправяне на задвижващия механизъм може да доведе до освобождение на драйвера.

Всеки ремонт или надстройка, изискващи достъп до барокамерата, може да се извършва от оторизиран дилър или сервисен център на Senco.

Изключете инструмента от батерията, когато:

- Извън надзора или контрола на оператора.
- Извършване на поддръжка или ремонт
- Изчистване на конфектор
- Преместване на инструмента на ново място
- Регулиране на дълбочината на задвижване

При изключена батерия извършвайте ежедневна инспекция, за да осигурите свободно движение на контактния елемент на детайла и спусъка. Не използвайте инструмент, ако контактният елемент на детайла или задейства пръчки или свързва.

Винаги отстранявайте пръста от спусъка, когато не задвижвате крепежни елементи. Никога не носете инструмента с пръст върху или под спусъка. Инструментът ще извади закопчалка, ако контактният елемент на детайла е ударен и спусъкът е натиснат.

Забийте крепежни елементи само в работната повърхност; никога в материали, които са твърде трудни за проникване.

Не задвижвайте крепежни елементи върху други крепежни елементи или с инструмента под твърде стръмен ъгъл; закопчалките могат да рикошират и да наранят някого.

Когато използвате инструмент, трябва да се внимава поради възможността за откат на инструмента след задвижване на крепеж. Ако контактният елемент на детайла неволно се остави да се свърже отново с работната повърхност след откат, може да се задвижва нежелана закопчалка. Следователно, оставете инструмента да отстъпи напълно от работната повърхност след задвижване на крепеж, за да избегнете това състояние. Не натискайте контактния елемент на детайла върху работната повърхност, докато не се пожелае второ закрепване.

Моля, прегледайте опциите за задействане.

Не задвижвайте крепежни елементи близо до ръба на работната повърхност. Детайлът вероятно ще се разцепи и закопчалката може да лети или да рикошира и да удари някого.

Никога не използвайте каквато и да е част от инструмента (т.е. капачката или основната част) като чук. Инструментът може да се активира или да се повреди и да доведе до опасно състояние.



Дръжте ръцете и другите части на тялото далеч от зоната, показана в кръга, за да избегнете възможни наранявания по време на работа.



Не използвайте инструмент без опасен етикет върху инструмента. Ако етикетът липсва, повреден или нечетлив, свържете се с вашия представител на SENCO, за да получите нов етикет безплатно.

ПРЕДУПРЕЖДЕНИЯ ЗА БЕЗОПАСНОСТ

ВНИМАНИЕ Използване на инструмента



Прочетете и разберете етикетите на инструментите и ръководството. Неспазването на предупрежденията ще доведе до СМЪРТ или СЕРИОЗНА ТРАВМА.



Операторите и останалите в работната зона ТРЯБВА да носят предпазни очила със странични екрани.



Дръжте пръстите настрана от спусъка, когато не задвижвате крепежни елементи, за да избегнете случайно стрелба. Изборът на метод за задействане е важен. Вижте страница 426 за опциите за задействане.

Никога не насочвайте инструмента към себе си или към другите в работната зона.



Винаги насочвайте инструмента настрана, когато свързвате батерията.

Не променяйте и не сваляйте спусъка или предпазителя.



Инструментите не трябва да се модифицират без писмено одобрение от производителя.

Използвайте скоби или други практични начини за закрепване и поддържане на детайла до стабилна платформа. Придържането на работата на ръка или към тялото ви е нестабилно и може да доведе до загуба на контрол.

Използване на батерията



ЗАРЯДНО УСТРОЙСТВО

VB0157	EU
VB0158	AU
VB0159	UK

ДОПЪЛНИТЕЛНИ ПРАВИЛА ЗА БЕЗОПАСНОСТ ЗА ЗАЛИЧНО И БАТЕРИЙНО ПАРТИЖ

ЗАПАЗЕТЕ ТЕЗИ ИНСТРУКЦИИ

Това ръководство съдържа важни инструкции за безопасност и експлоатация на зарядните устройства на SENCOR.

Преди да използвате зарядно устройство за батерии SENCOR, прочетете всички инструкции и предпазни маркировки върху зарядното устройство и батерията.



Батерия	VB0213
Номинален капацитет	2.0Ahr
Химия	Li-Ion
Брой клетки	5
Волтаж	18V

Не излагайте зарядното устройство на вода, дъжд или сняг.

Използвайте на закрито.

Използването на приставка, която не се препоръчва или продава от производителя на зарядно устройство за батерии, може да доведе до риск от пожар, токов удар или нараняване на хора.

За да намалите риска от повреда на електрическия щепсел, дръпнете по щепсела, вместо кабела, когато изключвате зарядното устройство.

Уверете се, че кабелът е разположен така, че да не бъде стъпкан, препнат или подложен по друг начин на повреди или стрес.

ПРЕДУПРЕЖДЕНИЯ ЗА БЕЗОПАСНОСТ НА БАТЕРИИТЕ И ЗАРЕДИТЕ

Дължина на шнура (метри)			
7.5	15	30	45
16	16	16	14

AWG Размер на кабела

ПРЕПОРЪЧИТЕЛЕН МИНИМАЛЕН РАЗМЕР НА AWG ЗА УДЪЛЖИТЕЛНИ ШНУРИ ЗА ЗАРЕДИ ЗА БАТЕРИЯ

Удължителен кабел не трябва да се използва, освен ако не е абсолютно необходимо. Използването на неправилен удължителен кабел може да доведе до риск от пожар и токов удар.

Ако трябва да се използва удължителен кабел, уверете се:

- че цифровете на щепсела на удължителния кабел са със същия брой, размер и форма като тези на щепсела на зарядното устройство;
- Този удължителен кабел е правилно окабелен и е в добро електрическо състояние; и
- Този размер на проводника е поне толкова голям, колкото посочения в таблицата.

Не използвайте зарядното устройство с повреден кабел или щепсел. Ако са повредени, незабавно ги заменете от квалифициран сервиз.

Не използвайте зарядното устройство, ако е получило остър удар, е било изпуснато или повредено по някакъв начин; занесете го в оторизиран сервизен център на Senco.

Не разглобявайте зарядното устройство или касетата на батерията; занесете го в оторизиран сервизен център на Senco, когато се изисква сервиз или ремонт. Неправилното сглобяване може да доведе до риск от токов удар или пожар.

За да намалите риска от токов удар, изключете зарядното устройство от контакта, преди да предприемете каквато и да е поддръжка или почистване.



Не зареждайте патрона на батерията, когато температурата е под 0 °C (32 °F) или над 40 °C (104 °F).

Не се опитвайте да използвате повишаващ трансформатор, генератор на двигател или захранващ блок с постоянен ток.

Не презареждайте батерии, които не се презареждат.

Не позволявайте нищо да покрива или запушва вентилационните отвори на зарядното устройство.

Не съхранявайте инструмента и патрона на батерията на места, където температурата може да достигне или надвиши 45°C (113°F).

Съхранявайте батерийни пакети с 30-50% заредено състояние.

Зареждайте батерията на всеки 6 месеца.

Не изгаряйте касетата на батерията, дори ако тя е сериозно повредена или е напълно износена. Касетата на батерията може да експлодира при пожар.

Никога не се опитвайте да свързвате две (2) зарядни устройства.

ВНИМАНИЕ:

За да намалите риска от пожар, нараняване и повреда на продукта поради късо съединение, никога не потапяйте инструмента, батерията или зарядното устройство в течност или позволявайте на течност да тече вътре в тях.

Корозивни или проводими течности, като морска вода, някои промишлени химикали и белина или продукти, съдържащи белина и др., могат да причинят късо съединение.

Този уред не е предназначен за използване от малки деца или немощни лица, освен ако те не са били адекватно наблюдавани от отговорно лице, за да се гарантира, че не си играят с уреда.

Този уред не е предназначен за употреба от лица (включително деца) с намалени физически, сензорни или умствени способности или липса на опит и знания, освен ако не са получили надзор или инструкции относно използването на уреда от лице, отговорно за тяхната безопасност. Децата трябва да бъдат под наблюдение, за да се гарантира, че не си играят с уреда.

За повече информация, обучение по безопасност, материали и програми посетете уебсайта на www.senco.eu

Функционална Работа (F-15XP)

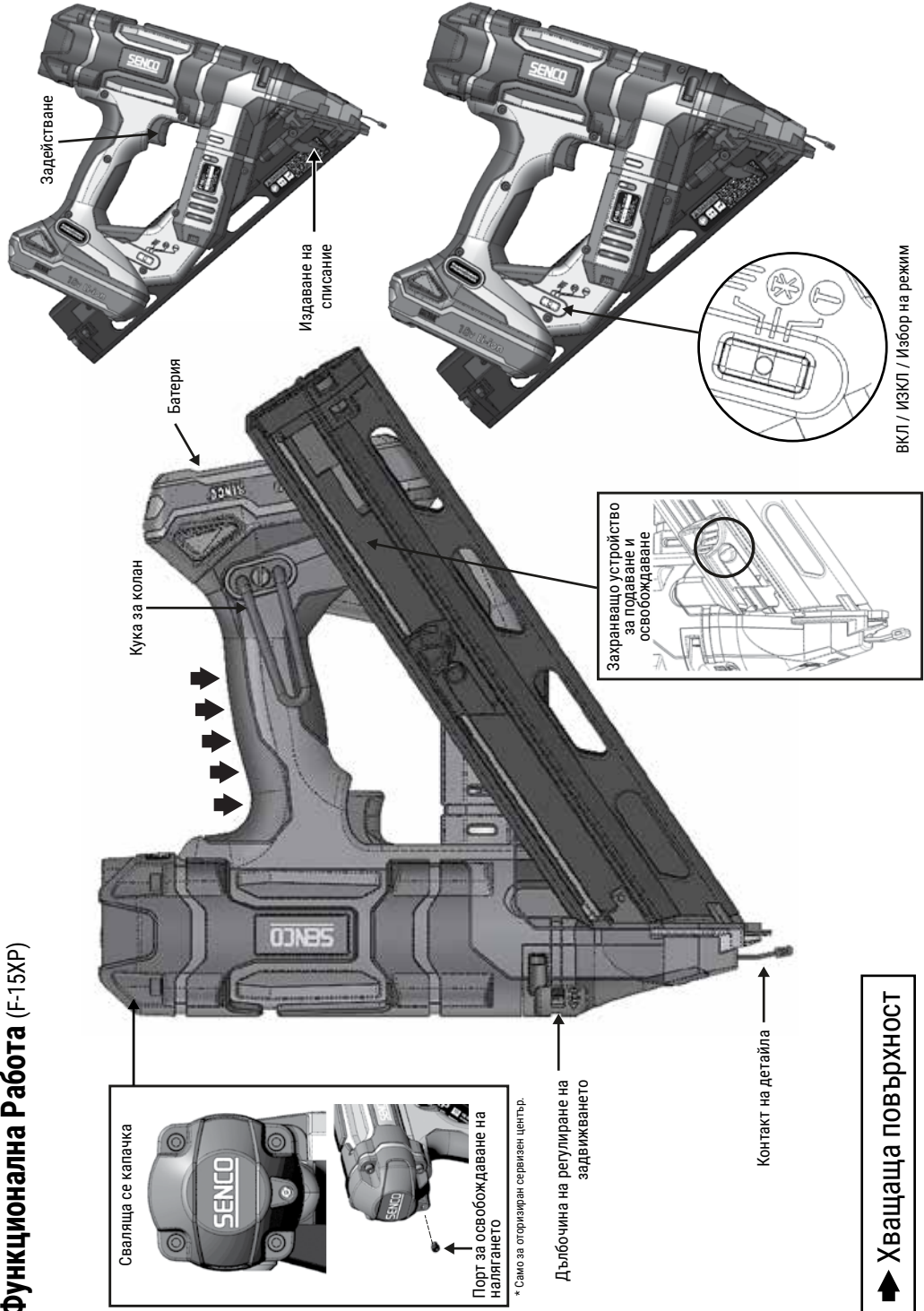

Закрепено

Издаване на списание

Батерия

Кука за колан



Сваляща се капачка

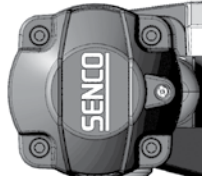

Порт за освобождаване на налягането

* Само за оторизиран сервизен център.

Дълбочина на регулиране на задвижването

Контакт на детайла

Захранващо устройство за подаване и освобождаване

ВКЛ / ИЗКЛ / Избор на режим

➔ Хващаща повърхност

Функционална Работа (F-16XP and F-18XP)

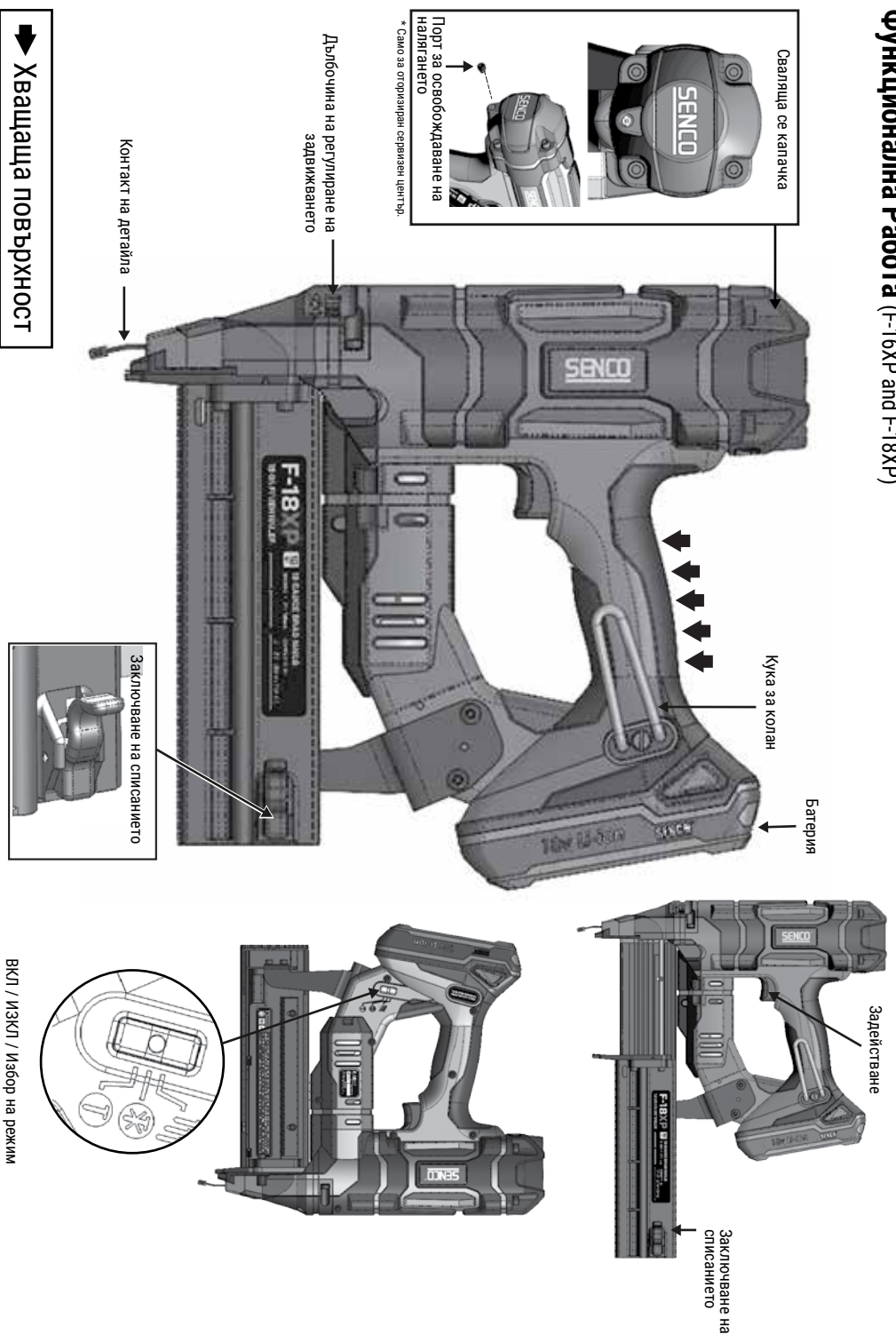

РАБОТА С ИНСТРУМЕНТА



ЗАРЕЖДАНЕ НА ИНСТРУМЕНТА, F-15XR

Поставете лента от пирони в задната част на списанието.

- Използвайте само оригинални крепежни елементи Senco (вижте Спецификации на крепежни елементи).
- Не зареждайте с контакт на детайла (предпазен елемент) или не натискайте спусъка. Издърпайте захранващата обувка назад.

ИЗТЕГЛЯНЕ НА ИНСТРУМЕНТА, F-15XR

Натиснете бутона на захранващата обувка, за да освободите подаващото устройство от лентата. Издърпайте лентата на закопчалката през задържащия лак за ламарина.



ЗАРЕЖДАНЕ НА ИНСТРУМЕНТА, F-16XR И F-18XR

Отворете списанието през задната ключалка.

Поставете оригинална закопчалка в списание с накрайник за нокти към дъното на релсата.

Натиснете списание напред, докато се чуе „щракване“.

За разтоварване отворете списанието през задната ключалка.

Работа с Инструмента

Прочетете раздела, озаглавен „Предупреждения за безопасност“, преди да използвате инструмента.

За най-добри резултати заредете нова батерия, преди да я използвате. (вижте „Да Заредите Батерия“ на страница 429).

Индикаторният индикатор свети

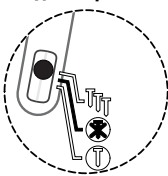

Инструментът трябва да бъде изключен, когато не се използва. Задръжте едната страна на превключателя за избор за 1 секунда, за да изключите инструмента. Ако остане включен, инструментът автоматично ще се изключи след 34 минути.

Всички инструменти Fusion са оборудвани със селективно задействане. Това позволява на потребителя да избира между следните режими на работа:

Индикаторният светодиод ВКЛ-мига



Задействане на контакти

Натискане на страната на селекторния превключател към символа ТТТ (както е показано) за 0,5 секунди. ще включи инструмента в режим на контактно задействане. Това се показва от мигащия зелен светодиод на селекторния превключател.



Светодиодът на индикатора свети непрекъснато

Последователно

Натискане на страната на селекторния превключател към символа Т (както е показано) за 0,5 секунди. ще включи инструмента в последователен режим. Това се показва от непрекъснатия зелен индикатор на селекторния превключател.

В режим „контактно задействане“ пироните могат да се забиват по два начина:

A



Първият начин:

- Натиснете ТТТ страната на селекторния превключател за 0,5 секунди. Това ще бъде показано от мигащия зелен индикатор на превключателя за избор.
- Притиснете контактния (предпазния) елемент на детайла към работната повърхност.
- Натиснете спусъка и закопчалката се задвижва.

B

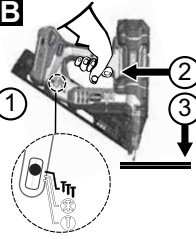

Вторият начин:

- Натиснете ТТТ страната на селекторния превключател за 0,5 секунди. Това ще бъде показано от мигащия зелен индикатор на превключателя за избор.
- Натиснете спусъка.
- Натиснете контактния елемент на детайла върху работната повърхност и задвижете закопчалка.



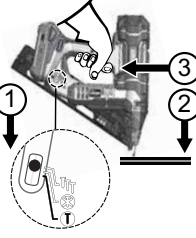

Този режим на работа е предпочитан, когато желаете високо производство, бързо поставяне на закопчалката.

В режим „последователно задействане“ пироните могат да се забиват по един начин:



- Натиснете страната Т на селекторния превключател за 0,5 секунди. Това ще бъде показано от непрекъснатия зелен индикатор на превключателя за избор.
- Поставете контактния (предпазния) елемент на детайла върху работната повърхност и натиснете безопасността.
- Издърпайте спусъка, за да включите двигателя и задвижете единичен закопчал.

Този режим на работа е полезен, когато се нуждаете от точно поставяне на закопчалката.

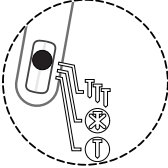
	<p>Гвоздеят Fusion може да открие здръстване.</p> <p>Индикаторът за предупреждение на селекторния превключвател ще мига в червено.</p>
  	<p>Този инструмент е снабден със светлинен индикатор на превключвателя ON / OFF / MODE. Вижте страница 426 за подробни инструкции.</p> <p>Забележка:</p> <p>Когато инструментът е в последователен режим, закопчалка не може да се задвижва чрез натискане на спусъка преди активиране на контактния елемент на заготовката.</p> <p>Ако контактът на детайла се активира за повече от 10 секунди, контактът на детайла трябва да се освободи, за да започне отначало.</p> <p>Когато инструментът е в режим на задействане на контакт, ако операторът задържи спусъка за повече от 3 секунди, светлината ще изгасне и спусъка трябва да се пусне, за да започне отначало.</p> <p>Не избирайте режим на задействане на контакт, когато работите върху скелета, стълби или платформи, където може да се наложи да преместите позицията на тялото си.</p> <p>Изберете последователност, за да намалите възможността да нараните себе си или другите.</p>
	
<p>Този инструмент е оборудван с многофункционална лампа в превключвателя за режим. Светлината на сензора за режим ще показва, че електронните контроли са под напрежение, кой режим на работа е избран, ако е открито засядане и когато батерията изисква пълно презареждане.</p>	
<p>Плътна или мигаща зелена светлина</p> <p>Показва, че инструментът е под напрежение и готов за движение.</p> <p>Ако светлината не се включи, уверете се, че спусъка или работният контактен елемент са свободни да се движат, а не в активирано положение.</p>	

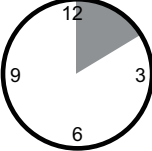
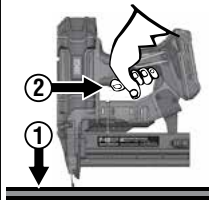
<p>Плътна червена светлина</p> <p>Показва, че инструментът е открил грешка.</p> <p>Изтощена батерия. Обикновено батерията първо открива състоянието и изключва инструмента. Презаредете батерията или заменете с прясно заредена батерия, за да продължите.</p> <p>Ако инструментът е открил това състояние първо, това обикновено се дължи на продължителна екстремна употреба. Сменете батерията с напълно заредена батерия.</p> <p>Инструментът откри проблем с времето. Това може да бъде причинено от ниско налягане на зареждане, приложение, изискващо задвижваща енергия над капацитета на инструментите, разхлабена връзка на батерията или счупени компоненти. Поставете отново батерията или сменете батерията с прясно заредена батерия. Ако това не отстрани проблема, вижте ръководството за отстраняване на неизправности или се свържете с оторизиран сервизен център.</p> <p>Мигаща червена светлина</p> <p>Показва здръстване на закопчалката.</p> <p>Инструментът открива здръстване, което обикновено се дължи на деформиран нокът, вклинен в пътя на водача.</p> <p>Извадете батерията от инструмента, поставете отново батерията и включете инструмента.</p> <p>Ако инструментът не се върне към нормална работа, преминете към следващата стъпка.</p> <p>ИЗВАЛЕТЕ БАТЕРИЯТА</p> <p>Разтоварете всички останали крепежни елементи в списанието. Уверете се, че всички разхлабени закопчалки от лентата също са отстранени.</p> <p>Извадете списанието (F-15XP) или притиснете заседналата закопчалка чрез отворения списание (F-16XP, F-18XP).</p> <p>Внимателно отстранете заседналата закопчалка.</p> <p>Сглобете отново списанието.</p> <p>Прикрепете заредена батерия към инструмента.</p> <p>Заредете пирони в списание.</p> <p>Възобновете нормалната работа.</p>	
 <p>Ако клиновият крепеж не може да бъде премахнат, върнете се в оторизиран сервизен център, където повредената крепежна скоба може да бъде премахната. Не забравяйте, че инструментът Fusion съдържа въздух под налягане по всяко време, дори когато батерията е извадена.</p>	
 	<p>Този инструмент е оборудван с електронна функция „Time-Out“. Този инструмент временно ще бъде деактивиран при някое от следните условия:</p> <ol style="list-style-type: none"> 1. Контактният елемент на детайла е натиснат върху детайла, но спусъкът не се натиска в рамките на приблизително 10 секунди. 2. Спусъкът е натиснат, но контактният елемент на детайла не се натиска за около 3 секунди. (Само режим за задействане на контакти.) <ul style="list-style-type: none"> • Просто освободете спусъка и освободете контактния елемент на детайла, за да възобновите нормалната работа.

	<p>Инструментът е оборудван с последно заключване на закопчалката. Инструментът няма да задейства последните 3-6 крепежни елементи в вгловия инструмент F-15XR. Инструментите F-16XR и F-18XR са проектирани да спрат стрелбата след задвижване на последния крепеж. Тази функция предотвратява ненужното износване на инструментата и предпазва върха на водача от повреждане на детайла. Когато инструментът се заключи, заредете допълнителна лента и продължете. Не е необходимо да премахвате останалите крепежни елементи от списанието.</p>
-----------------------------------------------------------------------------------	----------------------------------------------------------------------------------------------------------------------------------------------------------------------------------------------------------------------------------------------------------------------------------------------------------------------------------------------------------------------------------------------------------------------------------------------------------------------------------------------------------------------------------------------------

	<p>Този инструмент е снабден със светлина с двойно предназначение върху накрайника за нос. Светлината ще показва, че електронните контроли са под напрежение, като същевременно осигуряват осветяване на детайла в ситуации на слаба светлина. Светлината ще мига три пъти, когато превключвателят на превключвателя бъде превключен на последователно или контактно задействане. Това позволява на потребителя да знае, че инструментът е готов да задейства закопчалка. Светлината ще остане включена в продължение на десет секунди, когато спусъкът бъде натиснат или работният контактен елемент е натиснат.</p>
----------------------------------------------------------------------------------	-----------------------------------------------------------------------------------------------------------------------------------------------------------------------------------------------------------------------------------------------------------------------------------------------------------------------------------------------------------------------------------------------------------------------------------------------------------------------------------------------------------------------------------------------------------------------------------------------------------------------

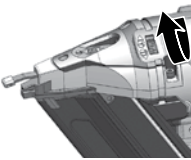
	<p>Този инструмент е оборудван с циферблат за задвижване depthof. Завъртането на циферблата надясно ще повтаря закопчалката, завъртането на колелото наляво ще остави закопчалката нагоре или повдигната. Забийте закопчалка в скрап от дърво, за да проверите дълбочината. Завъртането на циферблата в посоката, показана на изображението, ще доведе до закрепване на закрепването подълбоко в дървото.</p>
-----------------------------------------------------------------------------------	---------------------------------------------------------------------------------------------------------------------------------------------------------------------------------------------------------------------------------------------------------------------------------------------------------------------------------------------------------------------------------------------------------------

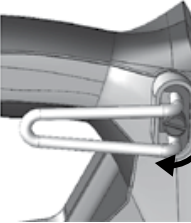
	<p>Завъртането на циферблата в посоката, показана на изображението, ще доведе до закрепване на закрепването подълбоко в дървото.</p>
------------------------------------------------------------------------------------	--------------------------------------------------------------------------------------------------------------------------------------

<p>Този инструмент е снабден с регулируема 6-позиционна кука за колан за десни и левичари. Куката безопасно ще поддържа инструмента, когато виси от греди и греди.</p> <p>Завъртете наъбеното копче, за да регулирате отварянето или да превключите от дясно на ляво. Преместете черна пластмасова капачка на другата страна, за да завършите сглобяването.</p>	
-----------------------------------------------------------------------------------------------------------------------------------------------------------------------------------------------------------------------------------------------------------------------------------------------------------------------------------------------------------------	--





	<p>Когато е възможно, дръжте инструментата под прав ъгъл спрямо работната повърхност.</p>
-----------------------------------------------------------------------------------	-------------------------------------------------------------------------------------------

<p>Лед индикатор включен</p> 	<p>Винаги изключвайте инструментата преди съхранение. Като допълнителна функция за защита инструментът автоматично ще се изключи 34 минути след последното активиране.</p> <p>Ако възникне задръстване на нокти, червената светлина на превключвателя за избор на режим ще мига в червено. Инструментът ще се опита да се възстанови, след като батерията бъде извадена и нулирана.</p> <p>Ако задръстването е силно, острието на водача ще се фиксира по дизайн и червената мигаща светлина няма да се изчисти. Свържете се с оторизиран сервизен център.</p>
-----------------------------------------------------------------------------------------------------------------------	----------------------------------------------------------------------------------------------------------------------------------------------------------------------------------------------------------------------------------------------------------------------------------------------------------------------------------------------------------------------------------------------------------------------------------------------------------------------------------------------------------------------------------------------------------------

	<p>Ако се получи леко засядане на закопчалката:</p> <p>Изключете инструментата, като натиснете превключвателя за избор към който и да е символ за около 1 секунда, след което извадете батерията.</p> <p>Поставете батерията и отново включете инструментата чрез превключвателя за избор на режим. Инструментът ще се опита да се възстанови.</p> <p>Ако възникне тежко задръстване на закопчалката:</p> <p>Изключете инструментата, като натиснете превключвателя за избор към който и да е символ за около 1 секунда, след което извадете батерията.</p> <p>Извадете крепежните елементи от списанието.</p> <p>Носете предпазни очила, когато свалите списанието.</p>
------------------------------------------------------------------------------------	-----------------------------------------------------------------------------------------------------------------------------------------------------------------------------------------------------------------------------------------------------------------------------------------------------------------------------------------------------------------------------------------------------------------------------------------------------------------------------------------------------------------------------------------------------------------------------------------------------------------------------------------------------------------------------------------------



	<p>Насочете носа на инструмента далеч от себе си и другите.</p> <p>Следвайте инструкциите за разтоварване, за да извадите крепежните елементи от списанието.</p> <p>Извадете списанието (F-15XP) или дръжте списанието отворено (F-16XP и F-18XP).</p> <p>⚠ Помня! Инструментът Fusion се зарежда със сгъстен въздух във фабрично затворена камера.</p> <p>Не натискайте шофьора с никаква сила и не използвайте чук, за да ударите водача, докато е видим.</p>		<p>След нормална употреба са необходими 45 минути време за зареждане, за да се зареди напълно.</p> <p>За презареждане на напълно разредена батерия е необходимо максимално време за зареждане от 1 час.</p> <p>Таксата за поддръжка се показва, когато червената светлина се изключи, докато зелената светлина мига.</p>
	<p>Отстранете заседналата закопчалка с клещи или отвертка.</p> <p>Не манипулирайте задвижващия модул.</p> <p>Приклетете отново списанието или затворете списанието.</p> <p>Поставете батерията и отново включете инструмента чрез превключвателя за избор на режим. Инструментът ще се опита да се възстанови.</p> <p>Ако инструментът показва отново задръстване чрез червена светлина, върнете инструмента в оторизиран сервизен център за оценка</p>		<p>Батерията ще стане леко топла на допир, докато се зарежда. Това е нормално и не означава проблем.</p>
<p>ДА ЗАРЕДИТЕ БАТЕРИЯ</p>	<p>Поставете батерията в зарядното устройство.</p> <p>Натиснете надолу батерията.</p> <p>Когато батерията е свързана, червената светлина ще се включи.</p> <p>Когато вашият акумулаторен пакет се зареди с 80%, червената светлина ще остане включена и зелената ще светне.</p> <p>Когато батерията е напълно заредена, червената светлина ще се изключи и зелената светлина ще се включи.</p>		<p>Батерията е конструирана с 4 LED светлини, вградени в панел на батерията. Тези 4 светодиода разкриват състоянието на зареждане и показват възможни проблеми в батерията.</p> <p>Държава на заплащане:</p> <p>Натиснете повдигнат зелен бутон на батерията, за да проверите зареждането.</p> <p>Червено мигане = 0-15% зареждане</p> <p>Червено включено = 16-25% зареждане</p> <p>Червено и жълто Включено = 26-50% зареждане</p> <p>Червено жълто и зелено Включено = 51-75% зареждане</p> <p>All On = 76-100% зареждане</p>
 	<p>Червеното и зелено мигане показва дефектна батерия.</p> <p>Върнете батерията в най-близкия оторизиран сервизен център на Senco за проверка или подмяна.</p> <p>Плътно червено показва, че батерията се зарежда.</p>	<p>Съвети за поддържане на максимален живот:</p> <p>Заредете батерията, преди да бъде напълно разредена. Винаги спирате работата на инструмента и зареждайте батерията, когато забележите по-малко мощност на инструмента.</p> <p>Никога не зареждайте напълно заредена батерия.</p> <p>Презареждането скъсява експлоатационния живот на батерията.</p> <p>Зареждайте на всеки 4-6 месеца.</p>	

Референция На Етикета За Зарядно Батерия

РЕЖИМ	ИКОНА НА ЕТИКЕТ ЗА ЗАЛЕЖДАНЕ	ПАКЕТ ЗА АКУМУЛАТОР ВЪВЕДЕН?	ЧЕРВЕНА СВЕТИЛНА / ЗЕЛЕНА СВЕТИЛНА
в готовност	----	Не	ИЗКЛ / ИЗКЛ
Оценете	Оценяване / ГОРЕЩО	Да	FLASH / OFF
Зареждане		Да	ВКЛ. / ИЗКЛ
80% такса		Да	ВКЛ. / МИГ
Напълно зареден		Да	ИЗКЛ / ВКЛ
Поддръжка	----	Да	ИЗКЛ / МИГ
Дефектен		Да	FLASH / FLASH

ЗАРЕДНИ СИМВОЛИ

СИМВОЛ	СИГНАЛ
	Двойно изолиран клас II
	ВНИМАНИЕ: Високо напрежение
	Предпазител за забавяне във времето

СИМВОЛ	СИГНАЛ
	Не излагайте зарядното устройство на вода, дъжд или сняг. Използвайте на закрито. Този инструмент е подходящ само за вътрешна употреба. Никога не излагайте инструмента на дъжд.
	Не изгаряйте и не изгаряйте батериите. Това може да причини експлозии.
	Не потапяйте батерията във вода. Не излагайте батерията на дъжд.



ИЗХВЪРЛЯНЕ НА БАТЕРИЯТА

- За да запазите природните ресурси, моля, рециклирайте или изхвърлете правилно. Този продукт съдържа Li-Ion. Местните държавни или федерални закони могат да забраняват изхвърлянето на Li-Ion батерии в обикновени боклуци.
- Консултирайте се с местния орган за отпадъци за информация относно наличните възможности за рециклиране и / или обезвреждане.
- Не изхвърляйте електрическите инструменти заедно с битовите отпадъци! В съответствие с Европейската директива 2002/96 / ЕО относно отпадъчното електрическо оборудване и нейното прилагане в съответствие с националното законодателство, електрическите инструменти, които са достигнали края на живота си, трябва да се събират отделно и да се връщат в екологично съоръжение за рециклиране.

ТРАНСПОРТ НА БАТЕРИЯТА

- Уверете се, че клемите за контакт на батерията са защитени и изолирани, за да се предотврати късо съединение.
- Уверете се, че батерията е защитена от движение в рамките на опаковката.
- НЕ транспортирайте батерии, които са напукани или текат.

Поддръжка

Прочетете раздел, озаглавен „Предупреждения за безопасност“, преди да поддържате инструмента.

1. С извадена батерия извършвайте ежедневна проверка, за да осигурите свободно движение на контакта на детайла и спуска. Не използвайте инструмент, ако детайлът контактува или задейства пръчки или обвързва.
2. Не е необходимо смазване на захранващата система. НЕ МАСЛЯЙТЕ.
3. Извършвайте инструмента ежедневно и проверявайте за износване, особено контакта на детайла. Сменете, ако е необходимо.

▲ ВНИМАНИЕ

Ремонти, различни от описаните тук, трябва да се извършват само от обучен, квалифициран персонал.

Акcesoари

SENCO предлага пълна гама акcesoари за вашите SENCО инструменти, включително:

- Батерия
- Кука за колан
- Зарядно устройство
- Предпазни очила
- Калъф

За повече информация или пълен илюстриран каталог на акcesoари SENCО, попитайте вашия представител

Спецификации на крепежни елементи

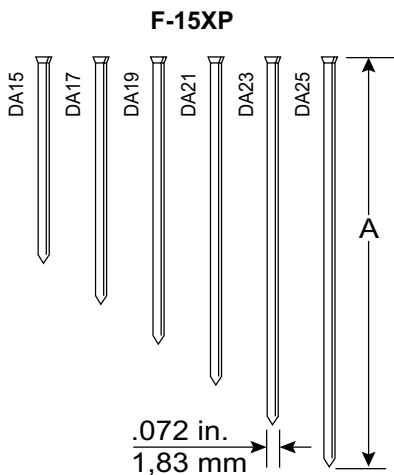

Код	A	
	инчове	mm
DA15	1 1/4	32
DA17	1 1/2	38
DA19	1 3/4	44
DA21	2	50
DA23	2 1/4	57
DA25	2 1/2	64

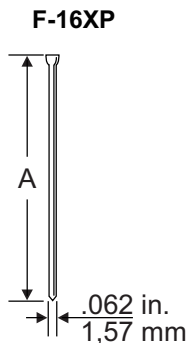

Код	A	
	инчове	mm
M001000	3/4	19
M001001	1	25
M001002	1 1/4	32
M001003	1 1/2	38
M001004	1 3/4	44
M001005	2	50
M001007	2 1/2	65

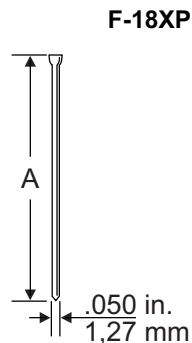

Код	A	
	инчове	mm
AX10	5/8	16
AX11	3/4	19
AX13	1	25
AX15	1 1/4	32
AX16	1 3/8	35
AX17	1 1/2	38
AX18	1 5/8	41
AX19	1 3/4	45
AX21	2	50
AX22	2 1/8	55

Технически Спецификации

	F-15XP	F-16XP	F-18XP
Волтаж	18 волта Li-йон	18 волта Li-йон	18 волта Li-йон
Тегло с батерия	6.8 lbs. (3.1 кг)	6.7 lbs. (3.1 кг)	6.6 lbs. (3.0 кг)
Височина	12.5" (31.8 см)	12.4" (31.5 см)	12.5" (31.6 см)
Дължина	12,6" (32,0 см)	11.6" (29.4 см)	10.2" (25.6 см)
Ширина	135 мм	85 мм	85 мм
Време за презареждане	45 минути	45 минути	45 минути
Препоръчителна скорост на шофиране	500 / Hr	500 / Hr	500 / Hr
Капацитет на крепеж	110 15 Ga. Нокти	110 15 Ga. Нокти	110 18 Ga. Нокти
Обхват на крепежни елементи	.75" - 2.50" Дължина	1.25" - 2.50" Дължина	.62" - 2.12" Дължина
Светлинен индикатор	Състояние на батерията, температура на инструмента, поддръжка, задръстване		
Ъгъл на съпоставяне	34°	0°	0°

Информация За Шум/Вибрации

Измерено съгласно EN60745-1: 2009 + A11: 2020 и EN60745-2-16: 2010

	F-15XP	F-16XP	F-18XP
Ниво на звукова мощност (несигурност K = 3dBa) Lw	93.80 dB(A)	92.69 dB(A)	92.78 dB(A)
Ниво на звуково налягане (несигурност K = 3dBa) Lp	82.80 dB(A)	81.69 dB(A)	81.78 dB(A)
Общо ниво на вибрации (емисия ах)	3.16 m/s ²	3.37 m/s ²	3.55 m/s ²
Общо ниво на вибрации (несигурност K)	1.5 m/s ²	1.5 m/s ²	1.5 m/s ²

Забележки: Декларираната обща вибрация е измерена в съответствие със стандартен метод за изпитване и може да се използва за сравняване на един инструмент с друг.

Декларираната обща стойност на вибрациите може също да се използва при предварителна оценка на експозицията.

Предупреждение: Излъчването на вибрации по време на действителната употреба на електроинструмента може да се различава от декларираната обща стойност в зависимост от начините, по които се използва инструментът.

Трябва да бъдат идентифицирани мерки за безопасност за защита на оператора, които се основават на оценка на експозицията в реалните условия на употреба (като се вземат предвид всички части от работния цикъл, като например времената, когато инструментът е изключен и когато работи на празен ход в допълнение към времето за задействане).

Отстраняване На Неизправности

Проблем/Симптом	Вероятна Причина	Коригиращи Действия
Натискането на превключвателя за режим не води до зелена светлина.	Проверете батерията.	Издадете и поставете отново.
	ПХБ не се захранва.	Проверете дали спусъкът и контактът са свободни за движение.
		След това изберете селектора на режима.
	Повредени електронни компоненти.	Върнете се в оторизиран сервизен център.
Включена червена светлина.	Изтощена батерия.	Презаредете или сменете батерията.
		Проверете връзката на батерията в инструмента.

ОТСТРАНЯВАНЕ НА НЕИЗПРАВНОСТИ

Проблем/Симптом	Вероятна Причина	Коригиращи Действия
Червената светлина мига.	Сладко от закопчалки.	Извадете батерията и стартирайте отново.
		Инструментът ще се опита да се възстанови.
		Извадете батерията отново.
		Проверете дали нокътът блокира следващия фиксатор.
		Проверете списанието за огънат нокът.
	Извадете списанието и огледайте направляващото тяло.	
	Инструментът не функционира.	Върнете се в сервизен център за ремонт.
Забележка: ако инструментът се е задръстил и механизмът инициира автоматично възстановяване, инструментът може да направи поредица от щраквания, докато премества драйвера. Това е нормално.		
Инструментът няма да се стартира или работи бавно.	Батерията е разредена или има мъртви клетки.	Сменете или презаредете батерията.
	Контактният елемент на детайла е заседнал.	Извадете батерията, след това проверете инструмента, за да осигурите свободно движение на контактния елемент на детайла.
	Задвижващото бутало е повредено.	Върнете инструмента на оторизиран сервизен представител на SENCО.
	Контактният елемент на детайла или превключвателите на спусъка са повредени.	Върнете инструмента на оторизиран сервизен представител на SENCО.
Инструментът не задвижва закопчалката до желаната дълбочина.	Неправилна настройка на дълбочината на задвижване.	Вижте ръководството за оператора за правилна настройка.
	Инструментът не е притиснат здраво към детайла.	Дръжте инструмента здраво на място, когато задвижвате закопчалка.
	Приложението на Drive е твърде строго.	Вижте ръководството за оператори за подходящи приложения.
	Загуба на налягане.	Върнете инструмента на оторизиран сервизен представител на SENCО.
Инструментът работи, но не задвижва закопчалката.	Батерията е изтощена или има мъртва клетка.	Заредете или заменете с нова батерия.
	Сладко за нокти в водач.	Вижте ръководството за оператора за инструкции за отстраняване на задръствания.
	Механизмът изисква ремонт.	Върнете инструмента на оторизиран сервизен представител на SENCО.
	Инструментът е прегрял.	Оставете инструмента да се охлади и поставете нова батерия.
	Върхът на водача не е разположен над закопчалката.	Заредете батерията и оставете инструмента за автоматично прибиране на водача.

ОТСТРАНЯВАНЕ НА НЕИЗПРАВНОСТИ

Проблем/Симптом	Вероятна Причина	Коригиращи Действия
Лошо заглушаване на подаването / инструмента.	Натрупване на отломки в механизъм.	Почистете инструмента, почистете списанието или огледайте подаващата пружина.
	Върхът на водача не е разположен над закопчалката.	
Счупен или износен шофьор.		Върнете инструмента на оторизиран сервизен представител на SENCО.
Инструментът не се връща напълно.	Слаба батерия.	Заредете батерията и оставете инструмента за автоматично прибиране на водача.

Осигуряване на дълъг живот на вашия инструмент за безжично покритие

Добре дошли в семейството продукти на SENCО. SENCО носи 50 години ангажимент за нашите клиенти и за захранващи системи за закрепване. Ние сме посветени на това да гарантираме, че вашите инструменти работят най-добре и разбираме, че гарантирането на дългия живот на вашите инструменти е важно. Ето някои съвети за експлоатация и обслужване.

- Започнете с напълно заредени батерии в началото на всеки работен ден.
- Задайте дълбочината на задвижване на вашия инструмент SENCО, така че крепежните елементи да не се задвижват прекомерно.
- За да увеличите максимално живота на батерията, следвайте препоръките за съхранение и препоръките за зареждане в това ръководство.
- Поддържайте безжичния си пирон възможно най-чист и без остатъци.
- Периодично обслужвайте инструмента си SENCО, за да сте сигурни, че инструментът ви е продуктивен и ви помага да печелите пари от работата си. Вижте ръководството за сервиз по-долу за препоръчителни сервизни интервали.

Ако вашият безжичен пирон се нуждае от сервиз, за вас са на разположение специализирани сервизни дилъри на SENCО. За най-близкото място посетете уебсайта на SENCО (www.senco.eu).

Препоръчителната услуга включва

- Проверете електрическата система
- Проверете системата за подаване
- Проверете Drive Track
- Добавете смазка към буталото и водача











1. Senco Professional End User Warranty Policy









Considering the following constraints Senco underwrites the reliability and the quality of its supplied authorised Senco branded products.







- 1.1 Senco warrants to the end user that the following products will be free from defects in construction, assembly and material for the warranty period specified below.









Product	Warranty period
Senco ® XP Series-Red Cap, pneumatic tools	Five years
Senco Pro Series, pneumatic tools	One year
Senco Semi-Pro Series, pneumatic tools	One year
Senco Black Label Series, Pneumatic tools	One year
Senco DuraSpin ® Series, electric and battery tools	One year
Senco DuraSpin ® Series 2020, electric and battery tools Senco Cordless battery tools	Five years
Senco Cordless battery tool	Two years
Senco batteries and chargers for tools	One year
Senco gas tools	Two years
Senco Reconditioned products	One year
Senco Compressors	One year
Senco Rebar Tying Tools	One year
Senco Smart solutions	One year
Senco Hogring Tools	One year
Senco other tools	One year

- 1.2 The warranty period starts on the day the end user purchases the product and/or 1 year after the tool has been deleted from the product line, which ever date comes first.
- 1.3 To claim warranty the end user needs to send the defective products or their parts, including the serial number and the original and dated sales receipt or proof of purchase from the original retailer or dealer, freight prepaid to the original retailer or dealer.
- 1.4 Senco is not obliged to do any repairs or replacements on any products or their parts on site.
- 1.5 During the warranty period Senco or its distributors will repair or replace defective products or their parts, exclusively or mainly as a result of an imperfection in construction, assembly or material, at Senco's option and expense, subject to the constraints of this warranty policy.
- 1.6 The repair or replacement of products or their parts under warranty, does in no case lead to prolongation of the warranty period. For every replacement product or part, the remaining original warranty period of the replaced product or part is applicable.
- 1.7 Senco will become the owner of the products or parts that have been replaced by Senco or its distributors as a result of being compliant to Senco's warranty, without being obligated any compensation in this matter.
- 1.8 Excluded from the warranty are:
- Normal wear and tear parts, for example rubber o-rings, seals, driver blades, piston stops, piston/driver assemblies, isolators, drive belts, air filters and fuel systems, bits;
 - Any imperfection that is a result of or has evolved from the fact that there has not been used clean, dry regulated compressed air and/or the air pressure applied has exceeded the maximum indicated on the tool casting (pneumatic tools);
 - Any imperfection that is a result of or has evolved from normal wear, misapplication, abuse/misuse, improper modifications or storage, shipping/transport, accidents, neglect, operation at other than recommended speeds or voltage (electric units only);
 - Any imperfection that is a result of or has evolved from explosions, fires and natural disasters, like hurricanes, floods and earthquakes;
 - Any imperfection that is a result of or has evolved from not following operating instructions, specifications and / or maintenance schedules. Read the Operator Manual for use, specifications and maintenance instructions;
 - Any imperfection that is caused by repairs, modifications to the product or attempts to do so by the end user or any third party;
 - Labour charges or loss or damage resulting from improper operation, maintenance or repairs are not covered by this warranty
 - Any warranty claims that have been received after the warranty period, as specified in this end user warranty, has expired.
- 1.9 Additional costs like shipping/transport, special packaging requirements and costs of travel and accommodation, are at the end users expense.
- 1.10 If a complaint is unfounded, all costs incurred thereby, including handling, inspection, shipping and administrative costs on the side of Senco or its distributors, will be charged to the end user.
- 1.11 After expiration of the warranty period, all costs for repair or replacement, including handling, inspection, shipping and administrative costs will be charged to the end user.
- 1.12 Notwithstanding legal limitation periods, the limitation of all claims and appeals against Senco and third parties involved by Senco for the implementation of the agreement is one year.
- 1.13 If Senco fails to meet this agreement, it will not discharge the end user from the obligations arising under this or any other contract.
- 1.14 When the warranty terms can not be met, due to for example import or export prohibitions, strikes or other unforeseen circumstances, the warranty period will be extended accordingly.
- 1.15 Senco's liability is limited to the warranty. Senco is not liable for damage caused by the functioning or non-functioning of the products as delivered, repaired or modified by Senco or its distributors, including but not limited to, production losses, profit losses, reduced working range, commercial losses or consequential damages or indirect damages whatsoever.







DECLARATION OF CONFORMITY - EN	KONFORMITÄTSSERKLÄRUNG - DE	CONFORMITEITSVERKLARING - NL
<p>We KYOCERA SENCO Industrial Tools, Inc. of 4270 Ivy Pointe Blvd. Cincinnati, Ohio 45245</p> <p>in accordance with the following directive(s): 2006/42/EC Machinery Directive</p> <p>declare under our sole responsibility that: Model(e): F-15XP/ F-16XP/ F-18XP</p> <p>is in conformity with the applicable essential health and safety requirements of the following documents: EU Version: 2014/30/EU, EN 62841-1:2015, EN 60745-2-16:2010, EN55014-1:2021+All:2020, EN655014-2:2021, EN61000-6-1, EN61000-6-3</p> <p>Signed by: Chris Klein Position: Director of Engineering Place of DOC: KYOCERA SENCO Industrial Tools, Inc. 4270 Ivy Pointe Blvd. Cincinnati, Ohio 45245 On Date: September 25, 2021 </p> <p>Address: KYOCERA SENCO Netherlands B.V. Pascalleen 88 8218 NJ Lelystad</p>	<p>Wir KYOCERA SENCO Industrial Tools, Inc. von 4270 Ivy Pointe Blvd. Cincinnati, Ohio 45245</p> <p>in Übereinstimmung mit den folgenden Richtlinien: 2006/42/EC Machinery Directive</p> <p>erklären in alleiniger Verantwortung, dass: Modell/Modelle: F-15XP/ F-16XP/ F-18XP</p> <p>den geltenden Gesundheits- und Sicherheitsanforderungen entspricht, so wie sie in den folgenden Dokumenten festgehalten werden: EU Version: 2014/30/EU, EN 62841-1:2015, EN 60745-2-16:2010, EN55014-1:2021+All:2020, EN655014-2:2021, EN61000-6-1, EN61000-6-3</p> <p>Unterschieden von: Chris Klein Position: Director of Engineering Ort der Erklärung: KYOCERA SENCO Industrial Tools, Inc. 4270 Ivy Pointe Blvd. Cincinnati, Ohio 45245 Ursprüngliche Herausgabe: 25. Septemb. </p> <p>Adresse: KYOCERA SENCO Netherlands B.V. Pascalleen 88 8218 NJ Lelystad</p>	<p>Wij KYOCERA SENCO Industrial Tools, Inc. uit 4270 Ivy Pointe Blvd. Cincinnati, Ohio 45245</p> <p>in overeenstemming met de volgende richtlijn(en): 2006/42/EC Machinery Directive</p> <p>verklaren onder onze enige verantwoordelijkheid dat: Model(en): F-15XP/ F-16XP/ F-18XP</p> <p>in overeenstemming is met de toepasselijke essentiële gezondheids- en veiligheidsnormen van de volgende documenten: EU Version: 2014/30/EU, EN 62841-1:2015, EN 60745-2-16:2010, EN55014-1:2021+All:2020, EN655014-2:2021, EN61000-6-1, EN61000-6-3</p> <p>Ondertekend door: Chris Klein Functie: Engineeringdirecteur Locatie van doc: KYOCERA SENCO Industrial Tools, Inc. 4270 Ivy Pointe Blvd. Cincinnati, Ohio 45245 Originele uitgave: 25 Septemb. </p> <p>Adres: KYOCERA SENCO Netherlands B.V. Pascalleen 88 8218 NJ Lelystad</p>
<p>YHDENMUKAISUUSVAKUUTUS - FI</p> <p>Me KYOCERA SENCO Industrial Tools, Inc. osoitteesta 4270 Ivy Pointe Blvd. Cincinnati, Ohio 45245</p> <p>seuraavien direktiivien mukaisesti: 2006/42/EC Machinery Directive</p> <p>yläpitäen yksinomaista vastuullamme, että: Mallit: F-15XP/ F-16XP/ F-18XP</p> <p>on seuraavien asiakirjojen soveltuvin olosuhteissa täysin vastaavasti mukainen: EU Version: 2014/30/EU, EN 62841-1:2015, EN 60745-2-16:2010, EN55014-1:2021+All:2020, EN655014-2:2021, EN61000-6-1, EN61000-6-3</p> <p>Allekirjoitus: Chris Klein Asema: Koneenrakennusinsinööri Antopaikka: KYOCERA SENCO Industrial Tools, Inc. 4270 Ivy Pointe Blvd. Cincinnati, Ohio 45245 Alkuperäiskäsi: 25. Syyskuu 2021 </p> <p>Osoite: KYOCERA SENCO Netherlands B.V. Pascalleen 88 8218 NJ Lelystad</p>	<p>ERKLÄRUNG OM SAMSVAR - NO</p> <p>Vi, KYOCERA SENCO Industrial Tools, Inc. med adresse 4270 Ivy Pointe Blvd. Cincinnati, Ohio 45245, USA, erklærer i henhold til følgende direktiv(er): 2006/42/EC Machinery Directive</p> <p>under vårt eneansvar at: Model(er): F-15XP/ F-16XP/ F-18XP</p> <p>er laget i henhold til gjeldende grunnleggende bestemmelser for helse og sikkerhet i følgende dokumenter: EU Version: 2014/30/EU, EN 62841-1:2015, EN 60745-2-16:2010, EN55014-1:2021+All:2020, EN655014-2:2021, EN61000-6-1, EN61000-6-3</p> <p>Underskrevet av: Chris Klein Stilling: teknisk sjef Dokumentets sted: KYOCERA SENCO Industrial Tools, Inc. 4270 Ivy Pointe Blvd. Cincinnati, Ohio 45245, USA Opprinnelig utstedt: 25. September </p> <p>Adresse: KYOCERA SENCO Netherlands B.V. Pascalleen 88 8218 NJ Lelystad</p>	<p>FÖRSÄKRAN OM ÖVERENSSTÄMMELSE - SE</p> <p>Vi, KYOCERA SENCO Industrial Tools, Inc. med adress 4270 Ivy Pointe Blvd. Cincinnati, Ohio 45245 förklarar i enlighet med följande direktiv: 2006/42/EC Machinery Directive</p> <p>och under vårt eget ansvar att: Model(er): F-15XP/ F-16XP/ F-18XP</p> <p>uppfyller gällande hälsa- och säkerhetsföreskrifter angivna i följande dokument: EU Version: 2014/30/EU, EN 62841-1:2015, EN 60745-2-16:2010, EN55014-1:2021+All:2020, EN655014-2:2021, EN61000-6-1, EN61000-6-3</p> <p>Undertecknad av: Chris Klein Position: Director of Engineering Plats för konformitetsbekräftelsen: KYOCERA SENCO Industrial Tools, Inc. 4270 Ivy Pointe Blvd. Cincinnati, Ohio 45245 Originalt utställt: 25. Septembe </p> <p>Adress: KYOCERA SENCO Netherlands B.V. Pascalleen 88 8218 NJ Lelystad</p>
<p>DECLARATION DE CONFORMITÉ - FR</p> <p>Nous, KYOCERA SENCO Industrial Tools, Inc. sis au 4270 Ivy Pointe Blvd. Cincinnati, Ohio 45245</p> <p>conformément à la (aux) directive(s) suivante(s) : 2006/42/EC Machinery Directive</p> <p>déclarons, en vertu de notre responsabilité exclusive, ce qui suit: Modèle(s) : F-15XP/ F-16XP/ F-18XP</p> <p>est conforme aux exigences essentielles applicables en matière de santé et de sécurité, telles que stipulées dans les documents ci-dessous : EU Version: 2014/30/EU, EN 62841-1:2015, EN 60745-2-16:2010, EN55014-1:2021+All:2020, EN655014-2:2021, EN61000-6-1, EN61000-6-3</p> <p>Signé par : Chris Klein Poste : Directeur de Ingénierie Lieu du document: KYOCERA SENCO Industrial Tools, Inc. 4270 Ivy Pointe Blvd. Cincinnati, Ohio 45245 Version initiale: 25 Septembre </p> <p>Adresse: KYOCERA SENCO Netherlands B.V. Pascalleen 88 8218 NJ Lelystad</p>	<p>DECLARACIÓN DE CONFORMIDAD - ES</p> <p>Nosotros, KYOCERA SENCO Industrial Tools, Inc. dirección legal 4270 Ivy Pointe Blvd. Cincinnati, Ohio 45245</p> <p>y de acuerdo con la(s) directiva(s) siguiente(s): 2006/42/EC Machinery Directive</p> <p>declaramos bajo nuestra entera responsabilidad que: Modelo(s): F-15XP/ F-16XP/ F-18XP</p> <p>se ajusta a los requisitos esenciales de salud y seguridad establecidos en los documentos siguientes: EU Version: 2014/30/EU, EN 62841-1:2015, EN 60745-2-16:2010, EN55014-1:2021+All:2020, EN655014-2:2021, EN61000-6-1, EN61000-6-3</p> <p>Firmado por: Chris Klein Cargo: Director de Ingeniería Procedencia de los documentos: KYOCERA SENCO Industrial Tools, Inc. 4270 Ivy Pointe Blvd. Cincinnati, Ohio 45245 Emisión original: 25 de Septembr </p> <p>Dirección: KYOCERA SENCO Netherlands B.V. Pascalleen 88 8218 NJ Lelystad</p>	<p>DICHIARAZIONE DI CONFORMITÀ - IT</p> <p>La società KYOCERA SENCO Industrial Tools, Inc. indirizzo 4270 Ivy Pointe Blvd. Cincinnati, Ohio 45245</p> <p>conformemente alle seguenti direttive: 2006/42/EC Machinery Directive</p> <p>dichiaro sotto la propria esclusiva responsabilità che: Modeli: F-15XP/ F-16XP/ F-18XP</p> <p>è conforme ai requisiti essenziali di salute e sicurezza previsti dai seguenti documenti: EU Version: 2014/30/EU, EN 62841-1:2015, EN 60745-2-16:2010, EN55014-1:2021+All:2020, EN655014-2:2021, EN61000-6-1, EN61000-6-3</p> <p>Firmato: Chris Klein Posizione: Responsabile di progettazione Luogo di emissione: KYOCERA SENCO Industrial Tools, Inc. 4270 Ivy Pointe Blvd. Cincinnati, Ohio 45245 Edizione originale: 25 Settembre 20 </p> <p>Indirizzo: KYOCERA SENCO Netherlands B.V. Pascalleen 88 8218 NJ Lelystad</p>

OVERENSTEMMELSES DEKLARATIONEN - DK	DEKLARACJA ZGODNOŚCI - PL	PROHLÁŠENÍ O SHODĚ - CZ
<p>VI KYOCERA SENCO Industrial Tools, Inc. på 4270 Ivy Pointe Blvd. Cincinnati, Ohio 45245, USA</p> <p>I overensstemmelse med følgende direktiv(er): 2006/42/EC Machinery Directive</p> <p>erklærer under eget ansvar, at: Model(er): F-15XPI F-16XPI F-18XP</p> <p>er i overensstemmelse med de gældende, obligatoriske sundheds- og sikkerhedskrav i følgende dokumenter: EU Version: 2014/30/EU, EN 62841-1:2015, EN 60745-2-16:2010, EN55014-1:2021+All:2020, EN655014-2:2021, EN61000-6-1, EN61000-6-3</p> <p>Underskrevet af: Chris Klein Stilling: Teknisk direktør Stedet for DOC: KYOCERA SENCO Industrial Tools, Inc. 4270 Ivy Pointe Blvd. Cincinnati, Ohio 45245, USA Original udgave: 25 September </p> <p>Adresse: KYOCERA SENCO Netherlands B.V. Pascalaan 88 8218 NJ Lelystad</p>	<p>My KYOCERA SENCO Industrial Tools, Inc. Z siedzibą w 4270 Ivy Pointe Blvd. Cincinnati, Ohio 45245</p> <p>w zgodzie z następującymi dyrektywami: 2006/42/EC Machinery Directive</p> <p>deklarujemy z pełną odpowiedzialnością, że: Modely: F-15XPI F-16XPI F-18XP</p> <p>są zgodne z normami bezpieczeństwa zawartymi w następujących dokumentach: EU Version: 2014/30/EU, EN 62841-1:2015, EN 60745-2-16:2010, EN55014-1:2021+All:2020, EN655014-2:2021, EN61000-6-1, EN61000-6-3</p> <p>Podpisano: Chris Klein Stanowisko: Dyrektor inżynierii Pobranie dokumentu: KYOCERA SENCO Industrial Tools, Inc. 4270 Ivy Pointe Blvd. Cincinnati, Ohio 45245 Data: 25 września 2021 </p> <p>Adres: KYOCERA SENCO Netherlands B.V. Pascalaan 88 8218 NJ Lelystad</p>	<p>MY KYOCERA SENCO Industrial Tools, Inc. Z 4270 Ivy Pointe Blvd. Cincinnati, Ohio 45245</p> <p>V souladu s následujícími směrnicemi: 2006/42/EC Machinery Directive</p> <p>Prohlášíme na naši výhradní odpovědnost, že: Modely): F-15XPI F-16XPI F-18XP</p> <p>Odpovídají příslušným základním požadavkům na ochranu zdraví a bezpečnost v následujících dokumentech: EU Version: 2014/30/EU, EN 62841-1:2015, EN 60745-2-16:2010, EN55014-1:2021+All:2020, EN655014-2:2021, EN61000-6-1, EN61000-6-3</p> <p>Podepsán: Chris Klein Pozice: Strojný ředitel Místo DOC: KYOCERA SENCO Industrial Tools, Inc. 4270 Ivy Pointe Blvd. Cincinnati, Ohio 45245 Datum: 25 Září 2021 </p> <p>Název: KYOCERA SENCO Netherlands B.V. Adresa: Pascalaan 88 8218 NJ Lelystad</p>
<p>ΔΗΛΩΣΗ ΣΥΜΜΟΡΦΩΣΗΣ - GR</p> <p>KYOCERA SENCO Industrial Tools, Inc. 4270 Ivy Pointe Blvd. Cincinnati, Ohio 45245</p> <p>συμμόρφωμα με τις ακόλουθες οδηγίες: 2006/42/EC Machinery Directive</p> <p>δηλώνουμε με δική μας ευθύνη ότι το προϊόντα: F-15XPI F-16XPI F-18XP</p> <p>συμμορφώνονται με τις όλες τις βασικές απαιτήσεις υφιστάς και ασφαλείας που εφαρμόζονται από το παρακάτω έγγραφο: EU Version: 2014/30/EU, EN 62841-1:2015, EN 60745-2-16:2010, EN55014-1:2021+All:2020, EN655014-2:2021, EN61000-6-1, EN61000-6-3</p> <p>Υπογραμμένο από: Chris Klein Όνομα: Διευθυντής Μηχανικής Τόπος σύνταξης: KYOCERA SENCO Industrial Tools, Inc. 4270 Ivy Pointe Blvd. Cincinnati, Ohio 45245 Ημερομηνία σύνταξης: 25 Σεπτεμβρίου </p> <p>Όνομα: KYOCERA SENCO Netherlands B.V. Διεύθυνση: Pascalaan 88 8218 NJ Lelystad</p>	<p>MEGFELELŐSÉGI NYILATKOZAT - HU</p> <p>KYOCERA SENCO Industrial Tools, Inc. 4270 Ivy Pointe Blvd. Cincinnati, Ohio 45245</p> <p>A következő irányelv(ek)nek összhangban: 2006/42/EC Machinery Directive</p> <p>Közértesítjük felelősségünknek nyilatkozni, hogy a következők modell: F-15XPI F-16XPI F-18XP</p> <p>Megfelelnek az alkalmazandó alapvető biztonsági és egészségügyi követelményeknek ezen dokumentumok szerint: EU Version: 2014/30/EU, EN 62841-1:2015, EN 60745-2-16:2010, EN55014-1:2021+All:2020, EN655014-2:2021, EN61000-6-1, EN61000-6-3</p> <p>Állírtja: Chris Klein Beosztás: mérnöki igazgató IRAT helye: KYOCERA SENCO Industrial Tools, Inc. 4270 Ivy Pointe Blvd. Cincinnati, Ohio 45245 Datum: 25 Szeptember 2021 </p> <p>Név: KYOCERA SENCO Netherlands B.V. Cím: Pascalaan 88 8218 NJ Lelystad</p>	<p>DECLARAÇÃO DE CONFORMIDADE - PT</p> <p>KYOCERA SENCO Industrial Tools, Inc. 4270 Ivy Pointe Blvd. Cincinnati, Ohio 45245</p> <p>de acordo com a(s) seguinte(s) diretiva(s): 2006/42/EC Machinery Directive</p> <p>declaramos sob nossa exclusiva responsabilidade que os modelos: F-15XPI F-16XPI F-18XP</p> <p>estão em conformidade com os requisitos essenciais de saúde e segurança aplicáveis dos seguintes documentos: EU Version: 2014/30/EU, EN 62841-1:2015, EN 60745-2-16:2010, EN55014-1:2021+All:2020, EN655014-2:2021, EN61000-6-1, EN61000-6-3</p> <p>Assinado por: Chris Klein Cargo: Diretor de Engenharia Local da Doc: KYOCERA SENCO Industrial Tools, Inc. 4270 Ivy Pointe Blvd. Cincinnati, Ohio 45245 Na data: 25 Setembro 2021 </p> <p>Nome: KYOCERA SENCO Netherlands B.V. Endereço: Pascalaan 88 8218 NJ Lelystad</p>
<p>DECLARAȚIE DE CONFORMITATE - RO</p> <p>KYOCERA SENCO Industrial Tools, Inc. 4270 Ivy Pointe Blvd. Cincinnati, Ohio 45245</p> <p>În conformitate cu următoarele directive: 2006/42/EC Machinery Directive</p> <p>Declarăm sub responsabilitatea noastră exclusivă că următoarele model: F-15XPI F-16XPI F-18XP</p> <p>Sunt în conformitate cu cerințele esențiale de sănătate și siguranță prevăzute de următoarele documente: EU Version: 2014/30/EU, EN 62841-1:2015, EN 60745-2-16:2010, EN55014-1:2021+All:2020, EN655014-2:2021, EN61000-6-1, EN61000-6-3</p> <p>Semnată de: Chris Klein Calitate: director inghinerie Locul DOCUMENTULUI: KYOCERA SENCO Industrial Tools, Inc. 4270 Ivy Pointe Blvd. Cincinnati, Ohio 45245 Data: 25 septembrie 2021 </p> <p>Numa: KYOCERA SENCO Netherlands B.V. Adresa: Pascalaan 88 8218 NJ Lelystad</p>	<p>ДЕКЛАРАЦИЯ СООТВЕТСТВИЯ- RU</p> <p>KYOCERA SENCO Industrial Tools, Inc. 4270 Ivy Pointe Blvd. Cincinnati, Ohio 45245</p> <p>В соответствии со следующими директивами: 2006/42/EC Machinery Directive</p> <p>Заявляем под свою исключительную ответственность, что: Модель (и): F-15XPI F-16XPI F-18XP</p> <p>Соответствует применимым основным требованиям следующих документов по охране труда и технике безопасности: EU Version: 2014/30/EU, EN 62841-1:2015, EN 60745-2-16:2010, EN55014-1:2021+All:2020, EN655014-2:2021, EN61000-6-1, EN61000-6-3</p> <p>Подписано: Chris Klein Должность: Технический директор Место подписания: KYOCERA SENCO Industrial Tools, Inc. 4270 Ivy Pointe Blvd. Cincinnati, Ohio 45245 Data: 25 сентября 2021 </p> <p>Название: KYOCERA SENCO Netherlands B.V. Адрес: Pascalaan 88 8218 NJ Lelystad</p>	<p>VYHLÁŠENIE O ZHODE - SK</p> <p>KYOCERA SENCO Industrial Tools, Inc. 4270 Ivy Pointe Blvd. Cincinnati, Ohio 45245</p> <p>V súlade s nasledujúcimi smernicami: 2006/42/EC Machinery Directive</p> <p>Vyhlašujeme na našu vlastnú zodpovednosť, že modely): F-15XPI F-16XPI F-18XP</p> <p>zodpovedajú príslušným základným požadavkám na zdravie a bezpečnosť podľa nasledujúcich dokumentov: EU Version: 2014/30/EU, EN 62841-1:2015, EN 60745-2-16:2010, EN55014-1:2021+All:2020, EN655014-2:2021, EN61000-6-1, EN61000-6-3</p> <p>Podpísaný: Chris Klein Pozícia: technický riaditeľ Miesto výkonu: KYOCERA SENCO Industrial Tools, Inc. 4270 Ivy Pointe Blvd. Cincinnati, Ohio 45245 Datum: 25 September 2021 </p> <p>Meno: KYOCERA SENCO Netherlands B.V. Adresa: Pascalaan 88 8218 NJ Lelystad</p>

IZJAVA O SKLADNOSTI - SI	UYGUNLUK BEYANI - TR	ATTĪKĪTĪES DEKLARACĪJA - LT
<p>Mi KYOCERA SENCO Industrial Tools, Inc. Od 4270 Ivy Pointe Blvd. Cincinnati, Ohio 45245</p> <p>V skaidru z nastednjm direktivam: 2006/42/EC Machinery Directive</p> <p>Izjavite pod nasho edino odgovornostj Model (4): F-15XPI F-16XPI F-18XP</p> <p>Je v skaidru z veļavajnm bĭstvenmi zdraŭstvenimi n vamosnmi zahtevami iz naslednjn dokumentov. EU Version: 2014/30/EU, EN 62841-1:2015, EN 60745-2-16:2010, EN55014-1:2021+All:2020, EN655014-2:2021, EN61000-6-1, EN61000-6-3</p> <p>Podpisano s strani: Chris Klein Delovno mesto: direktor inženiringa Kraj DOC: KYOCERA SENCO Industrial Tools , Inc. 4270 Ivy Pointe Blvd. Cincinnati, Ohio 45245 </p> <p>Datum: 25 September 2021</p> <p>Ime: KYOCERA SENCO Netherlands B.V. Naslov: Pascalleen 88 8218 NJ Lelystad</p>	<p>Bc KYOCERA SENCO Industrial Tools, Inc. Adres: 4270 Ivy Pointe Blvd. Cincinnati, Ohio 45245 olarak: drekifiterne uygun bir sekilde</p> <p>2006/42/EC Machinery Directive</p> <p>Tamamen kendi sorumluluğumuz ile deklare ederiz ki F-15XPI F-16XPI F-18XP</p> <p>modeleri aşığadida belirlen belgelerin geçerli temel sağlık ve güvenlik gereksinimleri tam olarak karşılamaaktadır: EU Version: 2014/30/EU, EN 62841-1:2015, EN 60745-2-16:2010, EN55014-1:2021+All:2020, EN655014-2:2021, EN61000-6-1, EN61000-6-3</p> <p>İmzalanca: Chris Klein Pozisyonu: Mühendislik Direktörü DOC Yeri: KYOCERA SENCO Industrial Tools , Inc. 4270 Ivy Pointe Blvd. Cincinnati, Ohio 45245 </p> <p>Tarih: 25 Eylül 2021</p> <p>İsim: KYOCERA SENCO Netherlands B.V. Adres: Pascalleen 88 8218 NJ Lelystad</p>	<p>Mēs KYOCERA SENCO Industrial Tools, Inc. Iš 42 Ivy Pointe Blvd. Cincinnati, Ohio 45245</p> <p>Pagal šią (-as) direktyvą (-as): 2006/42/EC Machinery Directive</p> <p>Prisidami savo atsakomybę pareiškiame, kad modeliai: F-15XPI F-16XPI F-18XP</p> <p>Atitinka takomos esminis šio dokumento sveikatos ir saugos reikalavimus: EU Version: 2014/30/EU, EN 62841-1:2015, EN 60745-2-16:2010, EN55014-1:2021+All:2020, EN655014-2:2021, EN61000-6-1, EN61000-6-3</p> <p>Pasirašyta: Chris Klein Pareigos: Inžinerijos direktorius DOC vieta: KYOCERA SENCO Industrial Tools, Inc. 42 Ivy Pointe Blvd. Cincinnati, Ohio 45245 </p> <p>Data: 25 Rugsėjis 2021</p> <p>Vardas: KYOCERA SENCO Netherlands B.V. Adresas: Pascalleen 88 8218 NJ Lelystad</p>
VASTAVUSDEKLARATSIOON - EE	ATBILSTĪBAS SERTIFIKĀTS - LV	ДЕКЛАРАЦИЯ ЗА СЪОТВЕТСТВИЕ - BG
<p>Mēie KYOCERA SENCO Industrial Tools, Inc. 42 Ivy Pointe Blvd. Cincinnati, Ohio 45245</p> <p>Vastavalt jūrgmistele drekifiviele: 2006/42/EC Machinery Directive</p> <p>Deklarēerime anuiskuleit, et jūrgmised mudelid: F-15XPI F-16XPI F-18XP</p> <p>Vastavad jūrgmēe dokumenti kohaldatavatele olulisele tēnēe- jū ohutusnūetele: EU Version: 2014/30/EU, EN 62841-1:2015, EN 60745-2-16:2010, EN55014-1:2021+All:2020, EN655014-2:2021, EN61000-6-1, EN61000-6-3</p> <p>Alkijstastud: Chris Klein Roļ: peainsener DOC-i koht: KYOCERA SENCO Industrial Tools, Inc. 42 Ivy Pointe Blvd. Cincinnati, Ohio 45245 </p> <p>Kuupāev: 25 Septembris 2021</p> <p>Nim: KYOCERA SENCO Netherlands B.V. Adress: Pascalleen 88 8218 NJ Lelystad</p>	<p>Uzjēmums KYOCERA SENCO Industrial Tools, Inc., adrese: 42 Ivy Pointe Blvd. Cincinnati, Ohio 45245,</p> <p>saskaņā ar šādū(-ām) direktivū(-ām): 2006/42/EC Machinery Directive</p> <p>uzņemoties pilnu atbildību, paziņo, ka modeļi: F-15XPI F-16XPI F-18XP</p> <p>atbilst piemērojamajām veselības un drošības pamatprasībām, kas noteiktas šādos dokumentos: EU Version: 2014/30/EU, EN 62841-1:2015, EN 60745-2-16:2010, EN55014-1:2021+All:2020, EN655014-2:2021, EN61000-6-1, EN61000-6-3</p> <p>Parakstījis: Chris Klein Amats: tehniķis direktors Izdošanas vieta: KYOCERA SENCO Industrial Tools, Inc. 42 Ivy Pointe Blvd. Cincinnati, Ohio 45245 </p> <p>Datums: 25 Septembris 2021.</p> <p>Vārds: KYOCERA SENCO Netherlands B.V. Adrese: Pascalleen 88 8218 NJ Lelystad</p>	<p>Mēs KYOCERA SENCO Industrial Tools, Inc. Or 42 Ivy Pointe Blvd. Cincinnati, Ohio 45245</p> <p>В съответствие със следната (ите) директива (и): 2006/42/EC Machinery Directive</p> <p>Декларирайте под наша отговорност, че моделите: F-15XPI F-16XPI F-18XP</p> <p>Съответстват на приложимите основни изисквания за здраве и безопасност на следния документ: EU Version: 2014/30/EU, EN 62841-1:2015, EN 60745-2-16:2010, EN55014-1:2021+All:2020, EN655014-2:2021, EN61000-6-1, EN61000-6-3</p> <p>Подписано от: Chris Klein Длъжност: Директор инженеринг Место на DOC: KYOCERA SENCO Industrial Tools, Inc. 42 Ivy Pointe Blvd. Cincinnati, Ohio 45245 </p> <p>На дата: 25 септември 2021</p> <p>Име: KYOCERA SENCO Netherlands B.V. Адрес: Pascalleen 88 8218 NJ Lelystad</p>

DECLARATION OF CONFORMITY - EN	KONFORMITÄTSERKLÄRUNG - DE	CONFORMITEITSVERKLARING - NL
<p>We KYOCERA SENCO Industrial Tools, Inc. of 4270 Ivy Pointe Blvd. Cincinnati, Ohio 45245 in accordance with the following directive(s): 2006/42/EC Machinery Directive</p> <p>dedare under our sole responsibility that: Model(e)s): F-15XPI F-16XPI F-18XP</p> <p>is in conformity with the applicable essential health and safety requirements of the following documents: UKCA Version: 2014/30/EU, EN 62841-1:2015, EN 60745-2-16:2010, EN55014-1:2021+All:2020, EN655014-2:2021, EN61000-6-1, EN61000-6-3</p> <p>Signed by: Chris Klein Position: Director of Engineering Place of DOC: KYOCERA SENCO Industrial Tools , Inc. 4270 Ivy Pointe Blvd. Cincinnati, Ohio 45245 On Date: September 25, 2021</p> <p>Address: KYOCERA SENCO Netherlands B.V. Pascalaan 88 8218 NJ Lelystad</p> 	<p>Wir KYOCERA SENCO Industrial Tools, Inc. von 4270 Ivy Pointe Blvd. Cincinnati, Ohio 45245 in Übereinstimmung mit den folgenden Richtlinien: 2006/42/EC Machinery Directive</p> <p>erklären in alleiniger Verantwortung, dass: Model/Modele): F-15XPI F-16XPI F-18XP</p> <p>den geltenden Gesundheits- und Sicherheitsanforderungen entspricht, so wie sie in den folgenden Dokumenten festgehalten werden: UKCA Version: 2014/30/EU, EN 62841-1:2015, EN 60745-2-16:2010, EN55014-1:2021+All:2020, EN655014-2:2021, EN61000-6-1, EN61000-6-3</p> <p>Unterscriben von: Chris Klein Position: Director of Engineering Ort der Erklärung: KYOCERA SENCO Industrial Tools , Inc. 4270 Ivy Pointe Blvd. Cincinnati, Ohio 45245 Ursprüngliche Herausgabe: 25. September 2021</p> <p>Adresse: KYOCERA SENCO Netherlands B.V. Pascalaan 88 8218 NJ Lelystad</p> 	<p>Wij KYOCERA SENCO Industrial Tools, Inc. uit 4270 Ivy Pointe Blvd. Cincinnati, Ohio 45245 in overeenstemming met de volgende richtlijn(en): 2006/42/EC Machinery Directive</p> <p>verklaren onder onze enige verantwoordelijkheid dat: Model(en): F-15XPI F-16XPI F-18XP</p> <p>in overeenstemming is met de toepasselijke essentiële gezondheids- en veiligheidsvoorschriften van de volgende documenten: UKCA Version: 2014/30/EU, EN 62841-1:2015, EN 60745-2-16:2010, EN55014-1:2021+All:2020, EN655014-2:2021, EN61000-6-1, EN61000-6-3</p> <p>Ondertekend door: Chris Klein Functie: Engineeringdirecteur Locatie van doc.: KYOCERA SENCO Industrial Tools , Inc. 4270 Ivy Pointe Blvd. Cincinnati, Ohio 45245 Originele uitgave: 25 September 2021</p> <p>Adres: KYOCERA SENCO Netherlands B.V. Pascalaan 88 8218 NJ Lelystad</p> 
<p>YHDENMUKAISUUSVAKUUTUS - FI</p> <p>Me KYOCERA SENCO Industrial Tools, Inc. osoitteesta 4270 Ivy Pointe Blvd. Cincinnati, Ohio 45245 seuraavien direktiivien mukaisesti: 2006/42/EC Machinery Directive</p> <p>julistamme yksinomaista vastuuttamme, että: Malli(t): F-15XPI F-16XPI F-18XP</p> <p>on seuraavien asiakirjojen soveltuvin ollen näistä työsuojeluvaatimusten mukainen: UKCA Version: 2014/30/EU, EN 62841-1:2015, EN 60745-2-16:2010, EN55014-1:2021+All:2020, EN655014-2:2021, EN61000-6-1, EN61000-6-3</p> <p>Allekirjoitus: Chris Klein Asema: Koneenrakennusjohtaja Antopaikka: KYOCERA SENCO Industrial Tools , Inc. 4270 Ivy Pointe Blvd. Cincinnati, Ohio 45245 Akuperäisyäikäns: 25 Syyskuu 2021</p> <p>Osoite: KYOCERA SENCO Netherlands B.V. Pascalaan 88 8218 NJ Lelystad</p> 	<p>ERKLÄRUNG OM SAMSVAR - NO</p> <p>Vi, KYOCERA SENCO Industrial Tools, Inc. med adresse 4270 Ivy Pointe Blvd. Cincinnati, Ohio 45245, USA, erklærer i henhold til følgende direktiv(er): 2006/42/EC Machinery Directive</p> <p>under vårt eneansvar at: Model(er): F-15XPI F-16XPI F-18XP</p> <p>er laget i henhold til gjeldende grunnleggende bestemmelser for helse og sikkerhet i følgende dokumenter: UKCA Version: 2014/30/EU, EN 62841-1:2015, EN 60745-2-16:2010, EN55014-1:2021+All:2020, EN655014-2:2021, EN61000-6-1, EN61000-6-3</p> <p>Underskrevet av: Chris Klein Stilling: teknisk sjef Dokumentets sted: KYOCERA SENCO Industrial Tools , Inc. 4270 Ivy Pointe Blvd. Cincinnati, Ohio 45245, USA Opprinnelig utstedt: 25 September 2021</p> <p>Adresse: KYOCERA SENCO Netherlands B.V. Pascalaan 88 8218 NJ Lelystad</p> 	<p>FÖRSÄKRAN OM ÖVERENSSTÄMMELSE - SE</p> <p>Vi, KYOCERA SENCO Industrial Tools, Inc. med adress 4270 Ivy Pointe Blvd. Cincinnati, Ohio 45245 förklarar i enlighet med följande direktiv: 2006/42/EC Machinery Directive</p> <p>och under vårt eget ansvar att: Model(er): F-15XPI F-16XPI F-18XP</p> <p>uppfyller gällande hälso- och säkerhetsföreskrifter angående i följande dokument: UKCA Version: 2014/30/EU, EN 62841-1:2015, EN 60745-2-16:2010, EN55014-1:2021+All:2020, EN655014-2:2021, EN61000-6-1, EN61000-6-3</p> <p>Undertecknad av: Chris Klein Position: Director of Engineering Påts för konformitetsbetyrättelsen: KYOCERA SENCO Industrial Tools, Inc. 4270 Ivy Pointe Blvd. Cincinnati, Ohio 45245 Originalt utställt: 25 September 2021</p> <p>Adress: KYOCERA SENCO Netherlands B.V. Pascalaan 88 8218 NJ Lelystad</p> 
<p>DECLARATION DE CONFORMITE - FR</p> <p>Nous, KYOCERA SENCO Industrial Tools, Inc. sis au 4270 Ivy Pointe Blvd. Cincinnati, Ohio 45245 conformément à la (aux) directive(s) suivante(s) : 2006/42/EC Machinery Directive</p> <p>déclarons, en vertu de notre responsabilité exclusive, ce qui suit: Modèle(s) : F-15XPI F-16XPI F-18XP</p> <p>est conforme aux exigences essentielles applicables en matière de santé et de sécurité, telles que stipulées dans les documents ci-dessous :</p> <p>UKCA Version: 2014/30/EU, EN 62841-1:2015, EN 60745-2-16:2010, EN55014-1:2021+All:2020, EN655014-2:2021, EN61000-6-1, EN61000-6-3</p> <p>Signé par : Chris Klein Poste : Directeur de Ingénierie Lieu du document: KYOCERA SENCO Industrial Tools , Inc. 4270 Ivy Pointe Blvd. Cincinnati, Ohio 45245 Version initiale: 25 Septembre 2021</p> <p>Adresse: KYOCERA SENCO Netherlands B.V. Pascalaan 88 8218 NJ Lelystad</p> 	<p>DECLARACION DE CONFORMIDAD - ES</p> <p>Nosotros, KYOCERA SENCO Industrial Tools, Inc. dirección legal 4270 Ivy Pointe Blvd. Cincinnati, Ohio 45245 y de acuerdo con la(s) directiva(s) siguiente(s): 2006/42/EC Machinery Directive</p> <p>declaramos bajo nuestra entera responsabilidad que: Modelo(s): F-15XPI F-16XPI F-18XP</p> <p>se ajusta a los requisitos esenciales de salud y seguridad establecidos en los documentos siguientes:</p> <p>UKCA Version: 2014/30/EU, EN 62841-1:2015, EN 60745-2-16:2010, EN55014-1:2021+All:2020, EN655014-2:2021, EN61000-6-1, EN61000-6-3</p> <p>Firmado por: Chris Klein Cargo: Director de Ingeniería Procedencia de los documentos: KYOCERA SENCO Industrial Tools , Inc. 4270 Ivy Pointe Blvd. Cincinnati, Ohio 45245 Emisión original: 25 de Septiembre 2021</p> <p>Dirección: KYOCERA SENCO Netherlands B.V. Pascalaan 88 8218 NJ Lelystad</p> 	<p>DICHIAZIONE DI CONFORMITÀ - IT</p> <p>La società KYOCERA SENCO Industrial Tools, Inc. indirizzo 4270 Ivy Pointe Blvd. Cincinnati, Ohio 45245 conformemente alle seguenti direttive: 2006/42/EC Machinery Directive</p> <p>dichiara sotto la propria esclusiva responsabilità che: Modeli: F-15XPI F-16XPI F-18XP</p> <p>è conforme ai requisiti essenziali di salute e sicurezza previsti dai seguenti documenti: UKCA Version: 2014/30/EU, EN 62841-1:2015, EN 60745-2-16:2010, EN55014-1:2021+All:2020, EN655014-2:2021, EN61000-6-1, EN61000-6-3</p> <p>Firmato: Chris Klein Posizione: Responsabile di progettazione Luogo di emissione: KYOCERA SENCO Industrial Tools, Inc. 4270 Ivy Pointe Blvd. Cincinnati, Ohio 45245 Edizione originale: 25 Settembre 2021</p> <p>Indirizzo: KYOCERA SENCO Netherlands B.V. Pascalaan 88 8218 NJ Lelystad</p> 

OVERENSTEMMELSE DEKLARATIONEN - DK	DEKLARACJA ZGODNOŚCI - PL	PROHLÁŠENÍ O SHODĚ - CZ
<p>Vi KYOCERA SENCO Industrial Tools, Inc. på 4270 Ivy Pointe Blvd. Cincinnati, Ohio 45245, USA</p> <p>I overensstemmelse med følgende direktiv(er): 2006/42/EC Machinery Directive</p> <p>erklærer under eget ansvar, at: Model(er): F-15XPI F-16XPI F-18XP</p> <p>er i overensstemmelse med de gældende, obligatoriske sundheds-og sikkerhedskrav i følgende dokumenter: UKCA Version: 2014/30/EU, EN 62841-1:2015, EN 60745-2-16:2010, EN55014-1:2021+All:2020, EN655014-2:2021, EN61000-6-1, EN61000-6-3</p> <p>Underskrevet af: Chris Klein Stilling: Teknisk direktør Stedet for DOC: KYOCERA SENCO Industrial Tools, Inc. 4270 Ivy Pointe Blvd. Cincinnati, Ohio 45245, USA Original udgave: 25 September, 2021</p> <p>Adresse: KYOCERA SENCO Netherlands B.V. Pascalleen 88 8218 NJ Lelystad</p>	<p>My KYOCERA SENCO Industrial Tools, Inc. Z siedzibą w 4270 Ivy Pointe Blvd. Cincinnati, Ohio 45245</p> <p>w zgodzie z następującymi dyrektywami: 2006/42/EC Machinery Directive</p> <p>deklarujemy z pełną odpowiedzialnością, że: Modely: F-15XPI F-16XPI F-18XP</p> <p>są zgodne z normami bezpieczeństwa zawartymi w następujących dokumentach: UKCA Version: 2014/30/EU, EN 62841-1:2015, EN 60745-2-16:2010, EN55014-1:2021+All:2020, EN655014-2:2021, EN61000-6-1, EN61000-6-3</p> <p>Podpisano: Chris Klein Stanowisko: Dyrektor inżynieri Pobranie dokumentu: KYOCERA SENCO Industrial Tools, Inc. 4270 Ivy Pointe Blvd. Cincinnati, Ohio 45245 Data: 25 wrzesień 2021</p> <p>Adres: KYOCERA SENCO Netherlands B.V. Pascalleen 88 8218 NJ Lelystad</p>	<p>MY KYOCERA SENCO Industrial Tools, Inc. Z 4270 Ivy Pointe Blvd. Cincinnati, Ohio 45245</p> <p>V souladu s následujícími směrnici: 2006/42/EC Machinery Directive</p> <p>Prohlášíme na naši výhradní odpovědnost, že: Modely: F-15XPI F-16XPI F-18XP</p> <p>Odpovídají příslušným základním požadavkům na ochranu zdraví a bezpečnosti v následujících dokumentech: UKCA Version: 2014/30/EU, EN 62841-1:2015, EN 60745-2-16:2010, EN55014-1:2021+All:2020, EN655014-2:2021, EN61000-6-1, EN61000-6-3</p> <p>Podepsán: Chris Klein Pozice: Strojní ředitel Místo DOC: KYOCERA SENCO Industrial Tools, Inc. 4270 Ivy Pointe Blvd. Cincinnati, Ohio 45245 Datum: 25 Září 2021</p> <p>Název: KYOCERA SENCO Netherlands B.V. Adresa: Pascalleen 88 8218 NJ Lelystad</p>
ΑΔΑΦΗ ΣΥΜΜΟΡΦΩΣΗ - GR	MEGFELŐLÉSGI NYILATKOZAT - HU	DECLARAÇÃO DE CONFORMIDADE - PT
<p>Επιεί, η εταιρία KYOCERA SENCO Industrial Tools, Inc. 4270 Ivy Pointe Blvd. Cincinnati, Ohio 45245</p> <p>σύμφωνα με τις ακόλουθες οδηγίες: 2006/42/EC Machinery Directive</p> <p>δηλώνουμε με δική μας ευθύνη ότι τα μοντέλα: F-15XPI F-16XPI F-18XP</p> <p>συμμορφώνονται με τις όσες τις βασικές απαιτήσεις υγείας και ασφαλείας που εφαρμόζονται από τα παρακάτω έγγραφα: UKCA Version: 2014/30/EU, EN 62841-1:2015, EN 60745-2-16:2010, EN55014-1:2021+All:2020, EN655014-2:2021, EN61000-6-1, EN61000-6-3</p> <p>Υπογεγραμμένο από: Chris Klein Θέση: Διευθυντής Μηχανής Τόπος σύνταξης: KYOCERA SENCO Industrial Tools, Inc. 4270 Ivy Pointe Blvd. Cincinnati, Ohio 45245 Ημερομηνία σύνταξης: 25 Σεπτεμβρίου 2021</p> <p>Όνομα: KYOCERA SENCO Netherlands B.V. Διεύθυνση: Pascalleen 88 8218 NJ Lelystad</p>	<p>M KYOCERA SENCO Industrial Tools, Inc. Az 4270 Ivy Pointe Blvd. Cincinnati, Ohio 45245</p> <p>A következő irányelv (ek)ek) összhangban: 2006/42/EC Machinery Directive</p> <p>Közértesítjük felelősségünkre nyilatkozuk, hogy a következő model: F-15XPI F-16XPI F-18XP</p> <p>Megfelelnek az alkalmazandó alapvető biztonsági és egészségügyi követelményeknek ezen dokumentumok szerint: UKCA Version: 2014/30/EU, EN 62841-1:2015, EN 60745-2-16:2010, EN55014-1:2021+All:2020, EN655014-2:2021, EN61000-6-1, EN61000-6-3</p> <p>Aláírta: Chris Klein Beosztás: mérnök igazgató IRAT helye: KYOCERA SENCO Industrial Tools, Inc. 4270 Ivy Pointe Blvd. Cincinnati, Ohio 45245 Dátum: 25 Szeptember 2021</p> <p>Név: KYOCERA SENCO Netherlands B.V. Cím: Pascalleen 88 8218 NJ Lelystad</p>	<p>Nós, KYOCERA SENCO Industrial Tools, Inc. de 4270 Ivy Pointe Blvd. Cincinnati, Ohio 45245</p> <p>de acordo com as(s) seguinte(s) diretiva(s): 2006/42/EC Machinery Directive</p> <p>dedaramos sob nossa exclusiva responsabilidade que os modelo: F-15XPI F-16XPI F-18XP</p> <p>estão em conformidade com os requisitos essenciais de saúde e segurança aplicáveis das seguintes documentos: UKCA Version: 2014/30/EU, EN 62841-1:2015, EN 60745-2-16:2010, EN55014-1:2021+All:2020, EN655014-2:2021, EN61000-6-1, EN61000-6-3</p> <p>Assinado por: Chris Klein Cargo: Diretor de Engenharia Local da Doc: KYOCERA SENCO Industrial Tools, Inc. 4270 Ivy Pointe Blvd. Cincinnati, Ohio 45245 Na data: 25 Setembro 2021</p> <p>Nome: KYOCERA SENCO Netherlands B.V. Endereço: Pascalleen 88 8218 NJ Lelystad</p>
DECLARAȚIE DE CONFORMITATE - RO	ДЕКЛАРАЦИЯ СООТВЕТСТВИЯ - RU	VYHLÁŠENÍ O ZHODĚ - SK
<p>Noi KYOCERA SENCO Industrial Tools, Inc. Din 4270 Ivy Pointe Blvd. Cincinnati, Ohio 45245</p> <p>În conformitate cu următoarele directive: 2006/42/EC Machinery Directive</p> <p>Declaram sub responsabilitatea noastră exclusivă că următoarele model: F-15XPI F-16XPI F-18XP</p> <p>Sunt în conformitate cu cerințele esențiale de sănătate și siguranță prevăzute de următoarele documente: UKCA Version: 2014/30/EU, EN 62841-1:2015, EN 60745-2-16:2010, EN55014-1:2021+All:2020, EN655014-2:2021, EN61000-6-1, EN61000-6-3</p> <p>Semnată de: Chris Klein Căltate: director inghiner Locul DOCUMENTULUI: KYOCERA SENCO Industrial Tools, Inc. 4270 Ivy Pointe Blvd. Cincinnati, Ohio 45245 Data: 25 septembrie 2021</p> <p>Nume: KYOCERA SENCO Netherlands B.V. Adresă: Pascalleen 88 8218 NJ Lelystad</p>	<p>Мы KYOCERA SENCO Industrial Tools, Inc. Иа 4270 Ivy Pointe Blvd. Cincinnati, Ohio 45245</p> <p>В соответствии со следующими директивами: 2006/42/EC Machinery Directive</p> <p>Заявляем под свою исключительную ответственность, что: Модель (и): F-15XPI F-16XPI F-18XP</p> <p>Соответствует применимым основным требованиям следующих документов по охране труда и технике безопасности: UKCA Version: 2014/30/EU, EN 62841-1:2015, EN 60745-2-16:2010, EN55014-1:2021+All:2020, EN655014-2:2021, EN61000-6-1, EN61000-6-3</p> <p>Подписано: Chris Klein Должность: Технический директор Место подписания: KYOCERA SENCO Industrial Tools, Inc. 4270 Ivy Pointe Blvd. Cincinnati, Ohio 45245 Data: 25 сентября 2021</p> <p>Название: KYOCERA SENCO Netherlands B.V. Адрес: Pascalleen 88 8218 NJ Lelystad</p>	<p>My KYOCERA SENCO Industrial Tools, Inc. Sidom 4270 Ivy Pointe Blvd. Cincinnati, Ohio 45245</p> <p>V súlade s nasledujúcimi smernicami: 2006/42/EC Machinery Directive</p> <p>Vyhlašujeme na našu vlastnú zodpovednosť, že modely: F-15XPI F-16XPI F-18XP</p> <p>zodpovedajú príslušným základným požiadavkám na zdravie a bezpečnosť podľa nasledujúcich dokumentov: UKCA Version: 2014/30/EU, EN 62841-1:2015, EN 60745-2-16:2010, EN55014-1:2021+All:2020, EN655014-2:2021, EN61000-6-1, EN61000-6-3</p> <p>Podpísaný: Chris Klein Pozícia: technický riaditeľ Miesto výkonu: KYOCERA SENCO Industrial Tools, Inc. 4270 Ivy Pointe Blvd. Cincinnati, Ohio 45245 Dátum: 25 September 2021</p> <p>Meno: KYOCERA SENCO Netherlands B.V. Adresa: Pascalleen 88 8218 NJ Lelystad</p>

IZJAVA O SKLADNOSTI - SI	UYGUNLUK BEYANI - TR	ATITIKTIES DEKLARACIJA - LT
<p>Mi KYOCERA SENCO Industrial Tools, Inc. Od 4270 Ivy Pointe Blvd. Cincinnati, Ohio 45245</p> <p>V skladu z naslednjimi direktivami: 2006/42/EC Machinery Directive</p> <p>Izjavite pod našo edino odgovornost Model (4): F-15XP/ F-16XP/ F-18XP</p> <p>Je v skladu z veljavnimi bistvenimi zdravstvenimi in varnostnimi zahtevami iz naslednjih dokumentov: UKCA Version: 2014/30/EU, EN 62841-1:2015, EN 60745-2-16:2010, EN55014-1:2021+All:2020, EN655014-2:2021, EN61000-6-1, EN61000-6-3</p> <p>Podpisano s strani: Chris Klein Delovno mesto: direktor inženiringa Kraj DOC: KYOCERA SENCO Industrial Tools, Inc. 4270 Ivy Pointe Blvd. Cincinnati, Ohio 45245 Datum: 25 September 2021 </p> <p>Ime: KYOCERA SENCO Netherlands B.V. Naslov: Pascalleen 88 6218 NJ Lelystad</p>	<p>Be KYOCERA SENCO Industrial Tools, Inc. Adres: 4270 Ivy Pointe Blvd. Cincinnati, Ohio 45245 olarak: direktiflerine uygun bir sekilde</p> <p>2006/42/EC Machinery Directive</p> <p>Tamamen kendi sorumluluğumuzla ve deklare ederiz ki, F-15XP/ F-16XP/ F-18XP</p> <p>modelleri aşağıda belirtilen belgelerin geçerli temel sağlık ve güvenlik gereksinimlerini tam olarak karşılamaktadır: UKCA Version: 2014/30/EU, EN 62841-1:2015, EN 60745-2-16:2010, EN55014-1:2021+All:2020, EN655014-2:2021, EN61000-6-1, EN61000-6-3</p> <p>İmzalayan: Chris Klein Pozisyonu: Mühendislik Direktörü DOC Yeri: KYOCERA SENCO Industrial Tools, Inc. 4270 Ivy Pointe Blvd. Cincinnati, Ohio 45245 Tarih: 25 Eylül 2021 </p> <p>İsim: KYOCERA SENCO Netherlands B.V. Adres: Pascalleen 88 6218 NJ Lelystad</p>	<p>Mes KYOCERA SENCO Industrial Tools, Inc. Iš 42 Ivy Pointe Blvd. Cincinnati, Ohio 45245</p> <p>Pagal šią (-as) direktyvą (-as): 2006/42/EC Machinery Directive</p> <p>Pasidams savo atsakomybę pareiškiame, kad modeliai: F-15XP/ F-16XP/ F-18XP</p> <p>Atitinka takomis esminis šio dokumento sveikatos ir saugos reikalavimus: UKCA Version: 2014/30/EU, EN 62841-1:2015, EN 60745-2-16:2010, EN55014-1:2021+All:2020, EN655014-2:2021, EN61000-6-1, EN61000-6-3</p> <p>Pasirašyta: Chris Klein Pareigos: Inžinerijos direktorius DOC vieta: KYOCERA SENCO Industrial Tools, Inc. 42 Ivy Pointe Blvd. Cincinnati, Ohio 45245 Data: 25 Rugsėjo 2021 </p> <p>Vardas: KYOCERA SENCO Netherlands B.V. Adresas: Pascalleen 88 6218 NJ Lelystad</p>
VASTAVUSDEKLARATSIOON - EE	ATBILSTĪBAS CERTIFIKĀTS - LV	DEKLARĀCIJA ZA SŌBĒTVAISTVĪE - BG
<p>Mēs KYOCERA SENCO Industrial Tools, Inc. 42 Ivy Pointe Blvd. Cincinnati, Ohio 45245</p> <p>Vastavali jūrgmistele direktīvidele: 2006/42/EC Machinery Directive</p> <p>Deklarēerime anuiskūleat, ei jūrgmised mudelei: F-15XP/ F-16XP/ F-18XP</p> <p>Vastavad jūrgmīse dokumendi kohaldatavatele oluistele tenīse- jū ohutusnūetele: UKCA Version: 2014/30/EU, EN 62841-1:2015, EN 60745-2-16:2010, EN55014-1:2021+All:2020, EN655014-2:2021, EN61000-6-1, EN61000-6-3</p> <p>Alkūjastanud: Chris Klein Rol: peainsener DOC-ikohit: KYOCERA SENCO Industrial Tools, Inc. 42 Ivy Pointe Blvd. Cincinnati, Ohio 45245 Kuupāev: 25 Septembril 2021 </p> <p>Nimi: KYOCERA SENCO Netherlands B.V. Address: Pascalleen 88 6218 NJ Lelystad</p>	<p>Uzjāmums KYOCERA SENCO Industrial Tools, Inc., adrese: 42 Ivy Pointe Blvd. Cincinnati, Ohio 45245,</p> <p>saskaņā ar šādu(-ām) direktīvu(-ām): 2006/42/EC Machinery Directive</p> <p>uzņemoties pilnu atbildību, paziņo, ka modeļi: F-15XP/ F-16XP/ F-18XP</p> <p>atbilst piemērojāmajām veselības un drošības pamatprasībām, kas noteiktas šādos dokumentos: UKCA Version: 2014/30/EU, EN 62841-1:2015, EN 60745-2-16:2010, EN55014-1:2021+All:2020, EN655014-2:2021, EN61000-6-1, EN61000-6-3</p> <p>Parakstījis: Chris Klein Amats: tehniķis direktors Izdošanas vieta: KYOCERA SENCO Industrial Tools, Inc. 42 Ivy Pointe Blvd. Cincinnati, Ohio 45245 Datums: 25 Septembris 2021 </p> <p>Vārds: KYOCERA SENCO Netherlands B.V. Adrese: Pascalleen 88 6218 NJ Lelystad</p>	<p>Mēs KYOCERA SENCO Industrial Tools, Inc. Or 42 Ivy Pointe Blvd. Cincinnati, Ohio 45245</p> <p>V sōbētvaistvīe sās splednetā (ite) direktīvā (i). 2006/42/EC Machinery Directive</p> <p>Deklarīrajiet pod nāšā otvōrnostī, čē modelīrajte: F-15XP/ F-16XP/ F-18XP</p> <p>Sōbētvaistvā na prīloīmīte osonīvi īzīskovānīja za zdrāve ī bezpāloznetā na slednīja dokumēt: UKCA Version: 2014/30/EU, EN 62841-1:2015, EN 60745-2-16:2010, EN55014-1:2021+All:2020, EN655014-2:2021, EN61000-6-1, EN61000-6-3</p> <p>Podpīso net: Chris Klein Dļņnost: Dīrēktor īnījnerīng Mēsto na DOC: KYOCERA SENCO Industrial Tools, Inc. 42 Ivy Pointe Blvd. Cincinnati, Ohio 45245 Na datā: 25 septēmbri 2021 </p> <p>Ime: KYOCERA SENCO Netherlands B.V. Adres: Pascalleen 88 6218 NJ Lelystad</p>