



ACO Hus och Trädgård

Produktsortiment

1 januari 2021





## ACO Hus och Trädgård

ACO har mångårig erfarenhet av byggbranschen både i Sverige och i hela världen. Vi finns i över 40 länder och har egen utveckling och egna fabriker. Idag är vi över 5 000 anställda och uppnådde 2019 en omsättning på 900 miljoner Euro.





## Innehåll

<b>Linjeavvattning</b>	<b>6</b>
ACO Self Euroline	8
ACO Self Hexaline	12
ACO Self Galler	16
<b>Punktavvattning</b>	<b>20</b>
ACO Self Europoint	22
ACO Self XtraPoint	26
<b>Skrappgaller</b>	<b>28</b>
ACO Self Vario - underdelar	30
ACO Self Vario - galler	31
ACO Self Vario - inomhus	33
<b>Markarmering</b>	<b>34</b>
Gräsarmering	36
Grusarmering	38
<b>Burkkylare</b>	<b>40</b>

ACO. creating

the future of drainage

## Ett komplett sortiment för avvattna ditt hus

ACO har under många år drivit och utvecklat produkter för dagvattensystem och avskiljning. Allt från markförlagda oljeavskiljare, fettavskiljare för restauranger till linjeavvattning för fastigheter och motorvägar.

Nu har vi samlat en del av vårt sortiment under varumärket ACO Self® där vi riktar oss till Semi-proffs och GDS-marknaden. Lägre pris, men samma teknik och material som används i proffssortimentet. Anledningen att vi kan sänka priserna under ACO Self® är att volymerna är större på ett begränsat sortiment samt att belastningsklasser för lastbilar inte krävs i en trädgårdstomt. Det resulterar en nättare produkt som tilltalar med pris, hanterbarhet vid montering och design.

[www.aco-husochträdgard.se](http://www.aco-husochträdgard.se)



9

- 1 Linjeavvattning
- 2 Punktavvattning
- 3 Fasadavvattning
- 4 Grusarmering





5 Gräsarmering

6 Ljusschakt

7 Luftschakt

8 Skrapgaller

9 Burkkylare

10 Regnvattenåtervinning

## Linjeavvattning

– inte bara för

syns skull

För att säkerställa att fastigheter inte får vattenskador vid kraftig nederbörd bör man transportera bort vattnet från känsliga byggnader såsom hus och garage. Kan man dessutom göra så att det harmonierar med husets arkitektoniska utformning kombinerar man nytta med design.

Många vattenskador uppkommer genom att vattenmassor och fukt inte är på rätt ställe. Vår uppgift på ACO är att hjälpa till att flytta dessa vattenmassor till rätt ställe. Desto fortare man kan lyckas transportera vattnet till rätt ställe har man minskat risken betydligt för att få skador på grund eller fasad. Kan man dessutom göra det med stil är det ännu bättre. ACO har vunnit fler priser inom produktdesign vilket betyder att vi flyttar vatten med stil.

Flertalet av våra proffsrännor i ACO:s sortiment är tillverkade i polymerbetong vilket även våra ACO Self®-rännor och brunnar är. Polymerbetong är sammansatt av naturligt förekommande mineraler, kristaller och harts. I jämförelse med vanliga, cementbaserade material, så är polymerbetongen betydligt lättare vilket innebär en enklare hantering av produkten.

Dessutom är polymerbetong:

- Tålig mot höga belastningar
- Resistent mot kemikalier
- Lämplig för dricksvatten
- Frostsäker och tål vägsalter
- Återvinningsbar







## ACO Self Euroline

ACO Self Euroline är en ränna som lämpar sig för lätt trafik i miljöer som garageuppfarter och terrasser med enstaka passeringar över rännan.

Rännorna tillverkas av formstabil polymerbetong och är beständiga mot frost, salt, olja, bensin etc. Detta tillsammans med den unika V-formen ger mycket goda hydrauliska egenskaper.

ACO Self-rännorna är testade, certifierade och CE-märkta i enlighet med SS-EN 1433.

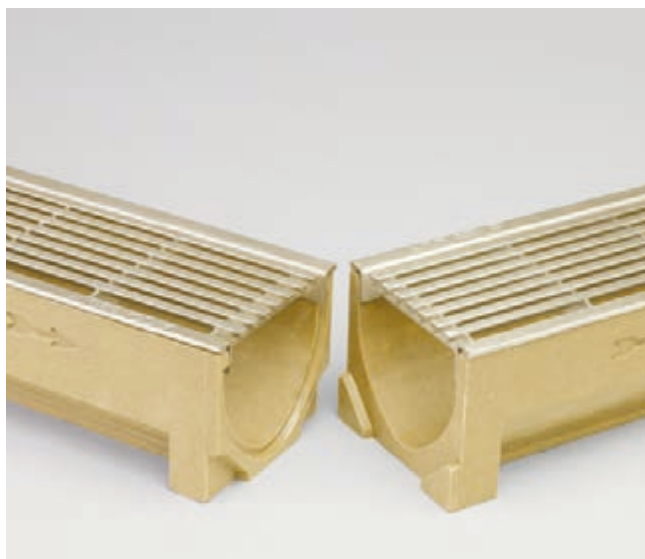

## Systemöversikt

Ett komplett system för linjeavvattning.

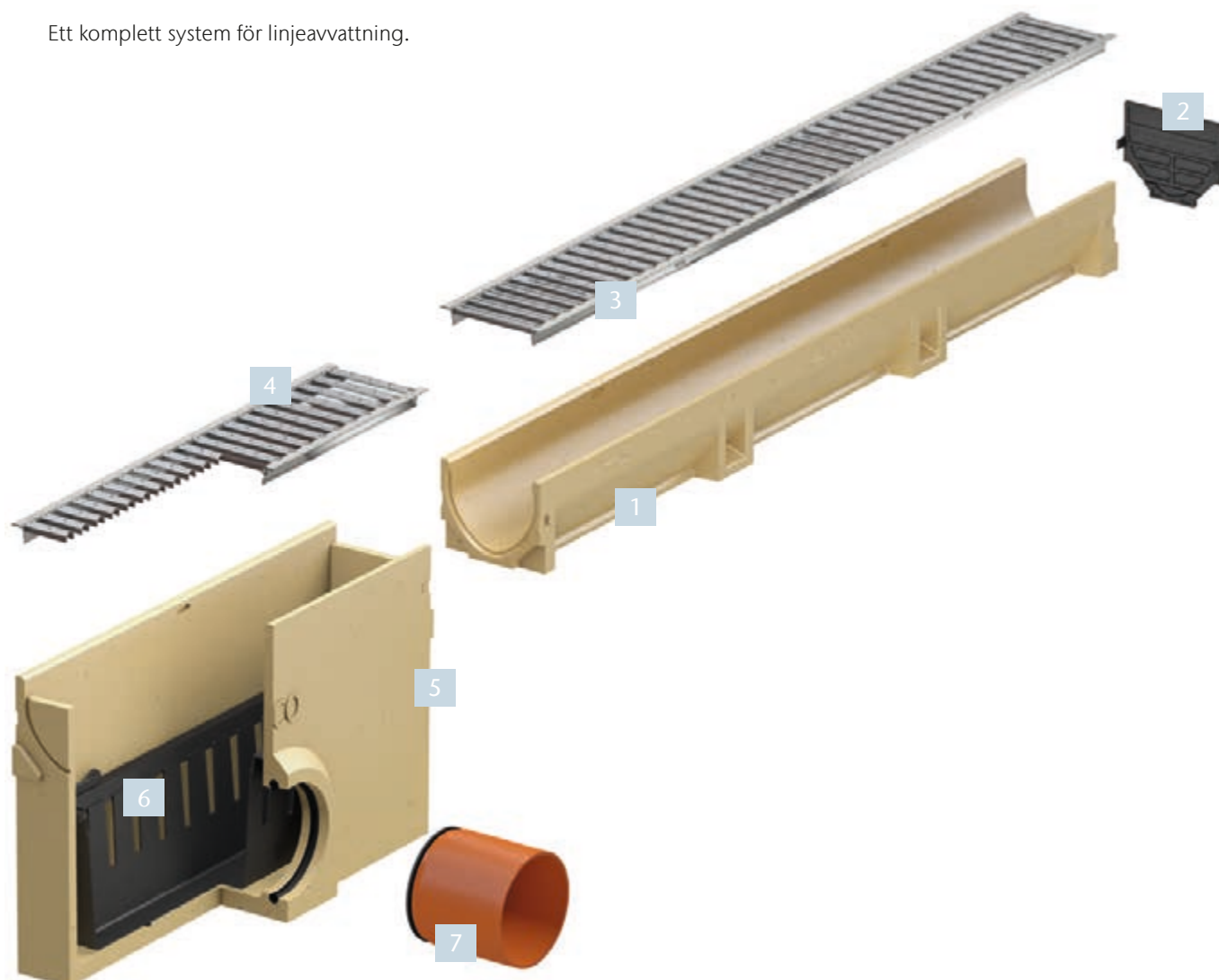

- 1 ACO Self Euroline 100/1000
- 2 ACO Self Gavel
- 3 ACO Self Spaltgaller 1000 E
- 4 ACO Self Spaltgaller 500 E
- 5 ACO Self Euroline Sandfång
- 6 ACO Self Euroline Slamkorg
- 7 ACO Self Euroline Sandfång Vattenlås
- 8 ACO Self Euroline 100/1000 BU
- 9 ACO Self Euroline Vattenlås



# ACO Self Euroline

## ACO Self Euroline 100 - markränna i polymerbetong

- Formstabil markränna i polymerbetong
- Beständig mot frost, salt, olja, bensin etc.
- Unik V-form ger mycket goda hydrauliska egenskaper
- Testad, certifierad och CE-märkt enligt SS-EN 1433.

	Dimensioner			Art.nr	RSK-nr
	Längd	Bredd	Höjd		
	[mm]	[mm]	[mm]	[Nr]	[Nr]

### ACO Self Euroline 100 – markränna

	1000	118	97	38500	291 95 65
	500	118	97	38502	291 95 66

### ACO Self Euroline 100 Komplet – markränna med varmförzinkat spaltgaller

	1000	118	97	38700	244 33 84
	500	118	97	38702	244 33 85

### ACO Self Euroline 100 BU – markränna med bottenutlopp

	1000	135	97	38501	291 95 67
---	------	-----	----	-------	-----------

### ACO Self Euroline 100 BU Komplet – markränna med bottenutlopp och varmförzinkat spaltgaller

	1000	135	97	38701	292 00 12
---	------	-----	----	-------	-----------

## ACO Self Euroline 60 - markränna, lågprofil i polymerbetong

- Formstabil markränna i polymerbetong
- Beständig mot frost, salt, olja, bensin etc.
- Unik V-form ger mycket goda hydrauliska egenskaper
- Testad, certifierad och CE-märkt enligt SS-EN 1433.

	Dimensioner			Art.nr	RSK-nr
	Längd	Bredd	Höjd		
	[mm]	[mm]	[mm]	[Nr]	[Nr]

### ACO Self Euroline 60 - markränna

	1000	118	55	81000	291 95 68
	500	118	55	320276	291 95 69

### ACO Self Euroline 60 BU - markränna med bottenutlopp

	1000	135	55	810010	291 95 70
---	------	-----	----	--------	-----------



**ACO Self Euroline Sandfång - markränna i polymerbetong**

- Formstabil markränna i polymerbetong
- Beständig mot frost, salt, olja, bensin etc.

	Dimensioner			Art.nr	RSK-nr
	Längd	Bredd	Höjd		
	[mm]	[mm]	[mm]	[Nr]	[Nr]

**ACO Self Euroline Sandfång**

	500	118	300	38503	291 95 71
---	-----	-----	-----	-------	-----------









**ACO Self Euroline Sandfång Komplet - med varmförzinkat spaltgaller**

	500	118	300	38703	244 33 86
---	-----	-----	-----	-------	-----------

**ACO Self Euroline – Tillval**

Beskrivning	Passar till	Art.nr. [Nr]	RSK-nr [Nr]
-------------	-------------	-----------------	----------------

**Passar ACO Self Euroline**

 ACO Self Gavel Början och avslut på ränna Polypropylen	ACO Self Euroline 100 ACO Self Hexaline 80	319288	244 33 87
 ACO Self Gavel 60 Början och avslut på lågprofilsränna Polymerbetong	ACO Self Euroline 60	810200	206 53 66
 ACO Self Gavelutlopp Ansluter avlopp horisontellt Polypropylen	ACO Self Euroline 100 ACO Self Hexaline	319289	244 33 88
 ACO Self Euroline Vattenlås Polypropylen	ACO Self Euroline ACO Self Euroline 60	01666	206 53 64
 ACO Self Euroline Slamkorg Polypropylen	ACO Self Euroline Sandfång	01682	206 53 65
 ACO Self Euroline Sandfång Vattenlås Polypropylen	ACO Self Euroline Sandfång	01684	244 20 32
 ACO Self Gallerkrok Underlättar borttagning av galler Stål	ACO Self galler (ej slitsgaller)	03429	291 93 19
 ACO Lyftkrok Lyftkrok till inspektionsdel Förzinkat stål	ACO Brickslot inspektionsdel	415924	206 53 67
 ACO Waterseal Tätar mellan rännor och gavlar Tub, 300 ml	ACO Self Euroline 100 ACO Self Euroline 60	61956	244 33 46

## ACO Self Hexaline 2.0

ACO Self Hexaline 2.0 är speciellt utvecklad för effektiv avvattning av garageinfarter, terrasser, poolområden och andra stensatta ytor i trädgårdar.

Systemet är tillverkat av 100 % återvunnen polypropen och levereras i enmeterslängder som är lätta att hantera och snabba att installera.

ACO Self Hexaline 2.0 är testad, certifierad och CE-märkt i enlighet med SS-EN 1433 och godkänd för belastningsklass A15.



ACO Self Hexaline 2.0 finns även som 3-pack.

ACO Self Hexaline Garagepaket

- 3 x ACO Self Hexaline 2.0 100/1000
- 2 x ACO Self Gavel
- 1 x ACO Self Bottenutlopp
- 1 x ACO Self Lövfång



## Systemöversikt

Komplett avvatningssystem.

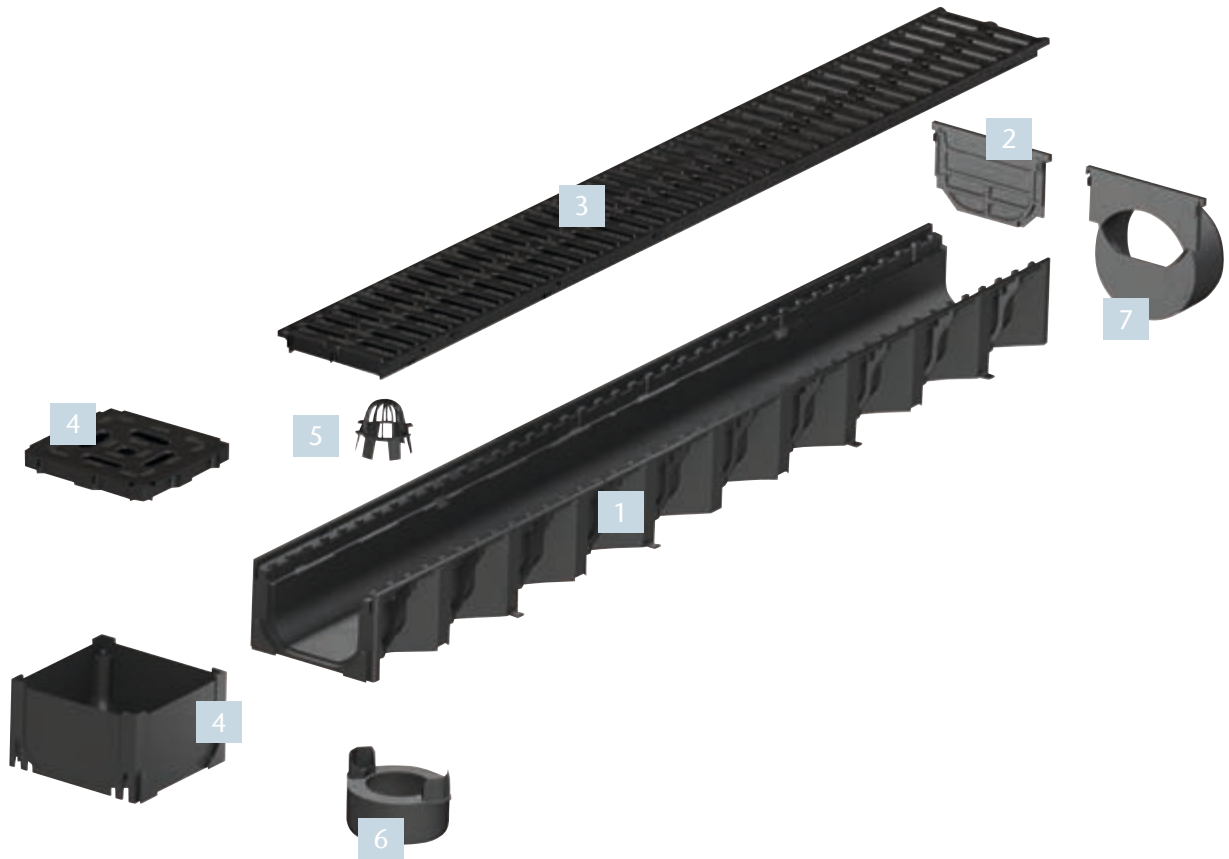

- 1 ACO Self Hexaline 2.0 80/1000
- 2 ACO Self Gavel
- 3 ACO Self Spaltgaller 1000 K
- 4 ACO Self Hexaline Universalthörn
- 5 ACO Self Hexaline Lövfång
- 6 ACO Self Hexaline Bottenutlopp
- 7 ACO Self Hexaline Sidoutlopp





# ACO Self Hexaline

## ACO Self Hexaline 2.0 - markränna i polypropen

	Dimensioner			Art.nr	RSK-nr
	Längd	Bredd	Höjd		
■ Klarar lätt biltrafik	[mm]	[mm]	[mm]	[Nr]	[Nr]

### ACO Self Hexaline 2.0 80/1000 – markränna

	1000	129	79	Utan galler	319200	244 21 01
---	------	-----	----	-------------	--------	-----------

### ACO Self Hexaline 2.0 80/1000 Komplet – markränna med spaltgaller i komposit

	3000	129	79	Med galler	319210	244 21 00
---	------	-----	----	------------	--------	-----------







### ACO Self Hexaline Garagepaket

	3000	129	79	3 x Hexaline 2.0 80/1000 3 x Spaltgaller i komposit 2 x gavlar, 1 x sidoutlopp 1 x lövfång	319000	244 21 04
--	------	-----	----	---	--------	-----------

## ACO Self Hexaline – Tillval

Beskrivning	Passar till	Art.nr	RSK-nr
		[Nr]	[Nr]

### Passar ACO Self markrännor

	ACO Self gavel - Början och avslut på ränna - Polypropen	ACO Self Euroline 100 ACO Self Hexaline 2.0	319288	244 33 87
	ACO Self Gavelutlopp - Ansluter avlopp horisontellt - Polypropen	ACO Self Euroline 100 ACO Self Hexaline 2.0	319289	244 33 88
	ACO Self Hexaline Bottenutlopp - Ansluter avlopp vertikalt - Polypropen	ACO Self Hexaline 2.0	19286	206 53 68
	ACO Self Hexaline Lövfång - Polypropen	ACO Self Hexaline 2.0	319282	206 53 69
	ACO Self Hexaline Tillbehörssats - Bottenutlopp - Täta gavlar, 2 st - Lövfång	ACO Self Hexaline 2.0	319287	244 21 03
	ACO Self Hexaline Universalthörn - Polypropen	ACO Self Hexaline 2.0	19280	244 21 05
	ACO Self Gallerkrok Underlättar borttagning av galler Stål	ACO Self galler (ej slitgaller)	03429	291 93 19





## ACO Self Galler

Avvattningssystemet inom ACO Self® utmärks inte bara av sin omfattande kombination av utformningar, utan bjuder också på några innovativa överraskningar.

### Galler med genomtänkta detaljer

ACO Self® har specialutvecklats för privatmarknaden och kombinerar högsta kvalitet med högvärdig design. Gallren tål lätt biltrafik och uppfyller därmed alla krav när det gäller avvattning av ytorna runt ditt eget hus. Till gallren finns det olika material att välja bland, från varmförzinkat pulverbelagt stål till rostfritt stål och segjärn till komposit. Detta ger en mängd olika formgivningsmöjligheter. Rännorna är gjorda av kompositmaterial eller polymerbetong. Det finns även individuella lösningar för varje byggnadssituation, som monteras ihop modulärt.

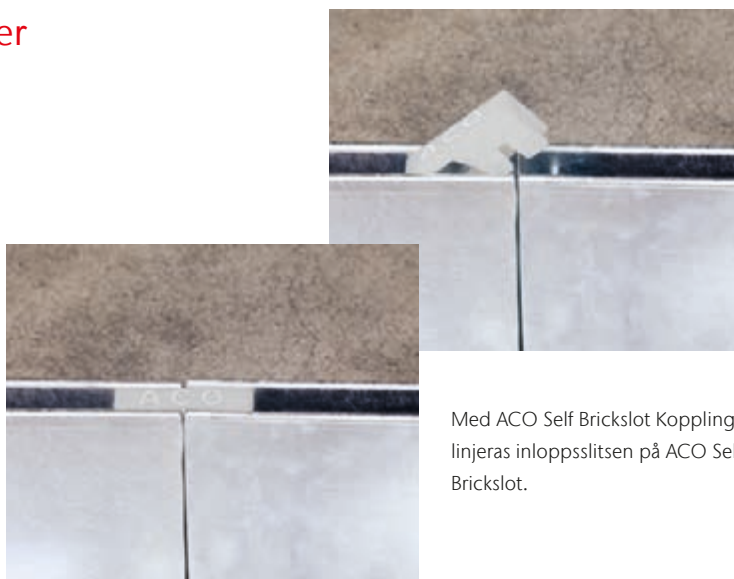

Med ACO Self Brickslot Koppling linjeras inloppsslitsen på ACO Self Brickslot.



### Microgrip

På terrasser och vid husentréer kan släta ytor snabbt förvandlas till halkrisker vid fuktigt väder. Många golvbeläggningar utrustas av detta skäl med halksäkra ytor.

Låt oss presentera ACO Microgrip – ett halksäkert galler med Microgrip för avvattningssystem runt huset. Gallret har förutom den väl beprövade noppstrukturen också en mängd små upphöjningar som ger säkert fotfäste även vid hög fuktighet. Strukturen är formad direkt i gallerytan och därför särskilt tålig. Även efter kraftig belastning till följd av biltrafik behåller gallret sitt halkskydd.



## ACO gör helheten – som en röd tråd

Eftersom alla ACO Self-gallren passar samtliga rännor i vårt Self-sortiment ger vi dig möjligheten att använda samma galler oavsett om det är utanför garaget eller längs fasaden. Välj mellan förzinkade, rostfria, pulverlackade, gjutjärn eller diskreta Brickslot Slitsränna.

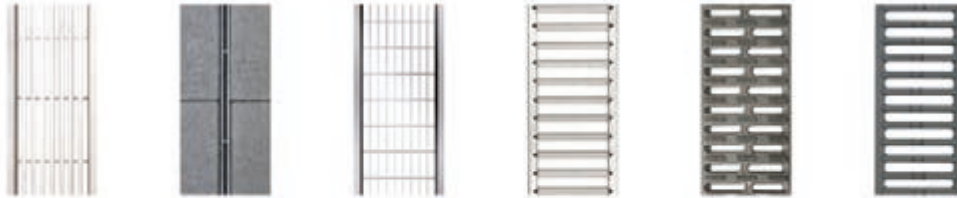

Samtliga ACO Self Galler passar till alla ACO Self markrännor



## ACO Self Brickslot-galler ger en diskret avvattning











ACO Self Brickslot Slitsränna möjliggör en extra diskret avvattning av dina utomhusytor. De smälter diskret in i stensättningen, vilket bibehåller omgivningens karaktär. Slitsrännorna finns i varmförzinkat stål, komposit och i rostfritt stål.

I Brickslot-serien ingår inspektionsmoduler vilket underlättar underhåll. Med kombination med ACO Self Euroline Sandfång blir det ännu enklare.



# ACO Self Galler

## ACO Self Galler

		Dimensioner			Art.nr	RSK-nr
		Längd [mm]	Bredd [mm]	Inlopp* [mm]	[Nr]	[Nr]
<b>Spaltgaller</b>						
	ACO Self Spaltgaller 1000 K Kompositmaterial	1000	118	8	319250	244 21 02
	ACO Self Spaltgaller 500 K Kompositmaterial	500	118	8	319251	291 95 72
	ACO Self Spaltgaller 1000 VFZ Varmförzinkat stål	1000	118	12	38516	291 95 73
	ACO Self Spaltgaller 500 VFZ Varmförzinkat stål	500	118	12	38517	291 95 74
	ACO Self Spaltgaller 1000 AC Pulverlackat varmförzinkat stål - Antracit	1000	118	12	10305	291 95 75
	ACO Self Spaltgaller 500 AC Pulverlackat varmförzinkat stål - Antracit	500	118	12	10306	291 95 76
	ACO Self Spaltgaller 500 SJ Segjärn	500	118	12	310309	291 95 77
	ACO Self Spaltgaller 1000 E Elpolerat rostfritt stål	1000	118	12	310307	291 95 78
	ACO Self Spaltgaller 500 E Elpolerat rostfritt stål	500	118	12	310308	291 95 79
<b>Längsgående spaltgaller</b>						
	ACO Self Längsgående spaltgaller 1000 E Elpolerat rostfritt stål	1000	118	6	10323	291 95 96
	ACO Self Längsgående spaltgaller 500 E Elpolerat rostfritt stål	500	118	6	10324	291 95 80
<b>Rutgaller</b>						
	ACO Self Rutgaller 30x10 1000 VFZ Varmförzinkat stål	1000	118	9	310310	291 95 81
	ACO Self Rutgaller 30x10 500 VFZ Varmförzinkat stål	500	118	9	310311	291 95 82
	ACO Self Rutgaller 30x10 1000 E Rostfritt stål	1000	118	9	310312	291 95 83
	ACO Self Rutgaller 30x10 500 E Rostfritt stål	500	118	9	310313	291 95 84

## ACO Self Galler

		Dimensioner			Art.nr	RSK-nr
		Längd	Bredd	Inlopp*		
		[mm]	[mm]	[mm]	[Nr]	[Nr]
<b>Slitsgaller - Brickslot</b>						
	ACO Self Brickslot Slitsgaller 500 K Kompositmaterial	500	118	8	319554	291 95 85
	ACO Self Brickslot Slitsgaller 1000 VFZ Varmförzinkat stål	1000	118	8	415838	291 95 86
	ACO Self Brickslot Slitsgaller 850 VFZ Varmförzinkat stål	850	118	8	415840	291 95 87
	ACO Self Brickslot Slitsgaller 500 VFZ Varmförzinkat stål	500	118	8	415850	291 95 88
	ACO Self Brickslot Slitsgaller 1000 E Rostfritt stål	1000	118	8	415842	291 95 89
	ACO Self Brickslot Slitsgaller 850 E Rostfritt stål	850	118	8	415844	291 95 90
	ACO Self Brickslot Slitsgaller 500 E Rostfritt stål	500	118	8	415851	291 95 91
<b>Brickslot – Tillval</b>						
	ACO Self Brickslot Inspektion 500 VFZ Varmförzinkat stål	500	118	–	415839	291 95 92
	ACO Self Brickslot Inspektion 150 VFZ Varmförzinkat stål	150	118	–	415841	291 95 93
	ACO Self Brickslot Inspektion 500 E Rostfritt stål	500	118	–	415843	291 95 94
	ACO Self Brickslot Inspektion 150 E Rostfritt stål	150	118	–	415845	291 95 95
	ACO Self Lyftkrok Förzinkat stål - Verktyg för lyfta ur inspektionsdel	–	–	–	415924	206 53 67
	ACO Self Brickslot Koppling Gummi - Linjerar slitsrännans öppning	–	–	–	11143	206 53 70

## Punktavvattning

– från punkt A till B

### Varför punktavvattning?

För att säkerställa att fastigheter inte får vattenskador vid kraftig nederbörd bör man transportera bort vattnet från känsliga byggnader såsom hus och garage. Kan man dessutom göra så att det harmonierar med husets arkitektoniska utformning kombinerar man nytta med design.

Droppande vattenutkast, stående vatten på garageuppfarten, översvämmade entréer. Listan kan säkert göras längre, men vi på ACO väljer att inte se problem utan ser bara utmaningar. Vårt mål är att kontinuerligt utveckla våra produkter.

Och nu har vi gjort det igen.

Nu har ACO Self Europoint blivit mer flexibel med tre olika bottendelar som kan byggas på för passa olika förutsättningar. Givetvis passar gallren oavsett vilken modell på brunnen du väljer.

### Flexibel brunn

Vi såg nyttan av en brunn med flexibla möjligheter. Inte bara att kombinationsmöjligheterna är många, utan för att vi byggt in lite innovativa lösningar. Så varför inte en brunn som har lite mer flexibla byggmått, lite flexibel i skarven mellan bottendel och överdel samt flexibelt gallersortiment.









## ACO Self Europoint

ACO Self Europoint är en flexibel brunn i polymerbetong som klarar högt vattenflöde under långa perioder. Kombinera enkelt olika delar för att få en brunn som passar dina förutsättningar och ditt hus.

### En mångsidig fastighetsbrunn

Det kan vara svårt att planera hur vattnet rör sig på tomten. Därför är punktavvattning en bra lösning eftersom det är en enklare installation än exempelvis markrännor. I stället blir det är viktigare att placera brunnen på rätt ställe och att brunnen klarar av sin uppgift.

I kombination med slilkorg så hålls dagvattnet fritt från löv och smuts. Med monterat vattenlås så minimeras odörer.

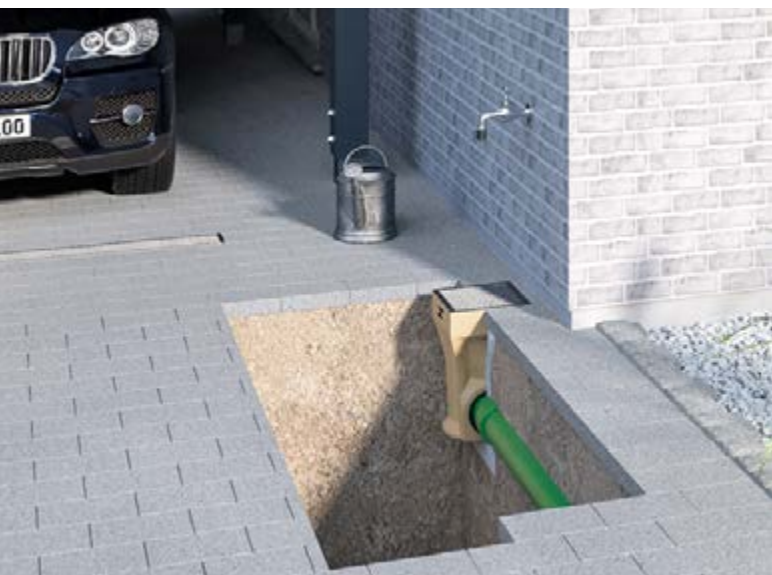

Galler



ACO Self Europoint  
Slitsgaller VFZ  
Art.-Nr. 319620



ACO Self Europoint  
Rutgaller 30x10 VFZ  
Art.-Nr. 319626



ACO Self Europoint  
Slitsgaller GJS  
Art.-Nr. 319624



ACO Self Europoint  
Längsgående spaltgaller E  
Art.-Nr. 319622

Gallerram

Tillval



ACO Self Europoint Gallerram  
Art.-Nr. 319646

Överdel

ACO Self Europoint FKBU  
med stös, Ø200 mm  
Art.-Nr. 319602



Förhöjning

Tillval

ACO Self Europoint FKSI  
med sidoinlopp Ø110 mm  
Art.-Nr. 319607



ACO Self Europoint FR  
(max. 2 st. på varandra)  
Art.-Nr. 319606



Underdel



ACO Self Europoint 230K  
med bottenutlopp, Ø110 mm  
Art.-Nr. 319601



ACO Self Europoint 400K  
med sidoutlopp, Ø110 mm  
Art.-Nr. 319604



ACO Self Europoint 400R  
med sidoutlopp, Ø110 mm  
Art.-Nr. 319605



Kombinationer







# ACO Self Europoint

## ACO Self Europoint – Brunnsunderdelar

■ Tillverkad i polymerbetong











		Dimensioner			Art.nr	RSK-nr
		Längd [mm]	Bredd [mm]	Höjd [mm]	[Nr]	[Nr]
	ACO Self Europoint 230K - Ø110 mm bottenutlopp	250	250	210	319601	236 19 25
	ACO Self Europoint 400K - Ø110 mm sidoutlopp	250	250	400	319604	236 19 26
	ACO Self Europoint 400R - Ø110 mm sidoutlopp  Komplett brunn kräver: ACO Self Europoint FKBU	240	240	360	319605	236 19 27

## ACO Self Europoint – Galler

	Beskrivning	I kombination med	Art.nr [Nr]	RSK-nr [Nr]
	ACO Self Europoint Slitsgaller VFZ - Varmförzinkat stål	ACO Self Europoint 230K ACO Self Europoint 400K ACO Self Europoint FKBU ACO Self Europoint FKSI	319620	243 54 26
	ACO Self Europoint Rutgaller 30x10 VFZ - Varmförzinkat stål	ACO Self Europoint 230K ACO Self Europoint 400K ACO Self Europoint FKBU ACO Self Europoint FKSI	319626	243 54 27
	ACO Self Europoint Slitsgaller GJS - Segjärn	ACO Self Europoint 230K ACO Self Europoint 400K ACO Self Europoint FKBU ACO Self Europoint FKSI	319624	243 54 29
	ACO Self Europoint Längsgående spaltgaller E - Rostfritt stål	ACO Self Europoint 230K ACO Self Europoint 400K ACO Self Europoint FKBU ACO Self Europoint FKSI	319622	243 54 30



## ACO Self Europoint – Tillval

	Beskrivning	Passar till	Art.nr. [Nr]	RSK-nr [Nr]
	ACO Self Europoint FKBU - Ø200 mm bottenanslutning	ACO Self Europoint 400R	319602	239 37 58
	ACO Self Europoint FKSI - Ø110 mm sidoinlopp	ACO Self Europoint 230K ACO Self Europoint 400K	319607	239 37 57
	ACO Self Europoint FR - Förhöjningsdel	ACO Self Europoint 400R	319606	239 37 59
	ACO Self Europoint Gallerram - Vändbar ram för att matcha galler - Rostfritt stål	ACO Self Europoint 230K ACO Self Europoint 400K ACO Self Europoint FKBU ACO Self Europoint FKSU	319646	206 46 96
	ACO Self Europoint Vattenlås 50 - Vattenlås till punktavvattning	ACO Self Europoint 400K ACO Self Europoint 400R	319642	206 46 97
	ACO Self Europoint Vattenlås 100 - Vattenlås till punktavvattning	ACO Self Europoint 400K ACO Self Europoint 400R	319643	206 46 98
	ACO Self Europoint Silkorg Låg - Låg silkorg i plast	ACO Self Europoint ACO Self XtraPoint	319483	243 54 24
	ACO Self Europoint Silkorg Djup - Djup silkorg i plast	ACO Self Europoint ACO Self XtraPoint	319482	243 54 25
	ACO Self Gallerkrok	ACO Self Euroline ACO Self Hexaline ACO Self Europoint ACO Self Highline	319655	243 54 31
	ACO Self Waterseal - Ger en flexibel tätning - Tub, 300 ml	ACO Self Euroline ACO Self Hexaline ACO Self Europoint	61956	244 33 46

# ACO Self Xtrapoint

ACO Self XtraPoint är utvecklad för effektiv avvattning vid vattenutkast och andra mindre stensatta ytor i trädgårdar. Komplettera bottendelen med ett galler. Brunn-systemet är tillverkat av 100 % återvunnen polypropen.



## ACO Produktinformation

- Tillverkad i 100 % återvunnen polypropylen
- Anslutning: Ø110 mm
- Silkorg ingår
- Avvattningsyta: Upp till 150 kvm
- Kapacitet: 4,5 liter/min
- Två olika galler

# ACO Self Xtrapoint

## ACO Self Xtrapoint - brunn

- Inkl. silkorg
- Tillverkad i 100 % återvunnen polypropylen

	Dimensioner			Art.nr [Nr]	RSK-nr [Nr]
	Längd [mm]	Bredd [mm]	Höjd [mm]		

### ACO Self Xtrapoint - brunn i polypropylen

	ACO Self XtraPoint - Ø110 mm bottenutlopp	250	250	200	319420	236 19 28
	ACO Self XtraPoint - Ø110 mm bottenutlopp - Inkl. kompositgaller	250	250	200	319430	236 19 29
	ACO Self XtraPoint - Ø110 mm bottenutlopp - Inkl. rutgaller i varmförzinkat stål	250	250	200	319433	236 19 30

## ACO Self Xtrapoint - galler

	Dimensioner			Art.nr [Nr]	RSK-nr [Nr]
	Längd [mm]	Bredd [mm]	Inlopp [mm]		

### ACO Self Xtrapoint - galler

	ACO Self XtraPoint Slitsgaller K - Kompositmaterial	250	250	8	319452	206 53 71
	ACO Self Europoint Rutgaller 30x10 VFZ - Varmförzinkat stål	250	250	9	319439	206 53 72



## Skrapgaller

– Håller smutsen utanför

eller tvärtom ...

Skrapgaller ser till att du håller smuts och grus utanför huset. ACO Self Vario erbjuder ett flertal galler och lösningar; både inomhus och utomhus. Dessutom ser skrapgallret till att minska halkrisken vid entrén.

ACO Self Vario består av två bottendelar anpassade för utomhusbruk; en i polymerbetong och en i polypropylen. Båda har ett Ø110 mm utlopp centrerat i botten som ansluts till dagvattensystemet.

ACO Self Vario finns tillgänglig, beroende på material, från 600 x 400 mm upp till 1000 x 500 mm. Gallren är indelade i utomhus, utomhus under tak och inomhus.

Ska ACO Self Vario placeras inomhus används en ram i aluminium som gjuts in med klinker eller plattor. Ramen ingår tillsammans med gallren för inomhusbruk.

### Varför behövs ett skrapgaller?

- Håller smuts utanför
- Hjälper till att avvattna entréer
- Minskar halkrisken vid trappor och entréer under kalla vinterdagar eller fuktiga morgnar
- Säkrar att mattan alltid ligger stabilt och minskar halkrisken
- Infälld matta i golvet minskar risken att snubbla
- Ger ett genomtänkt intryck

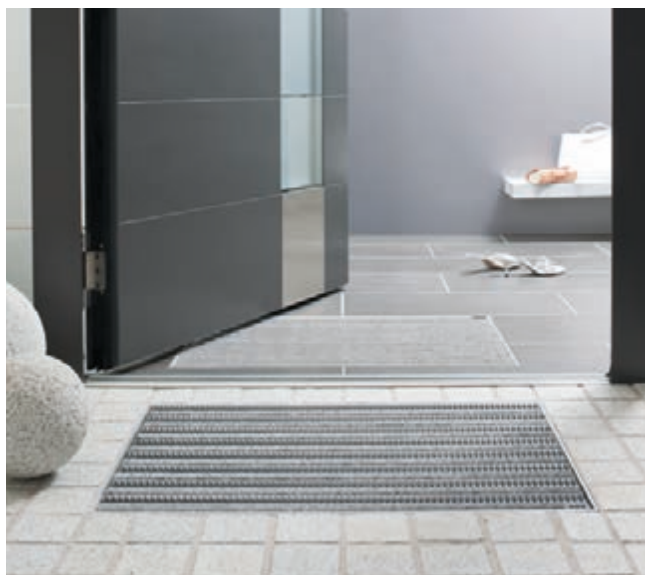



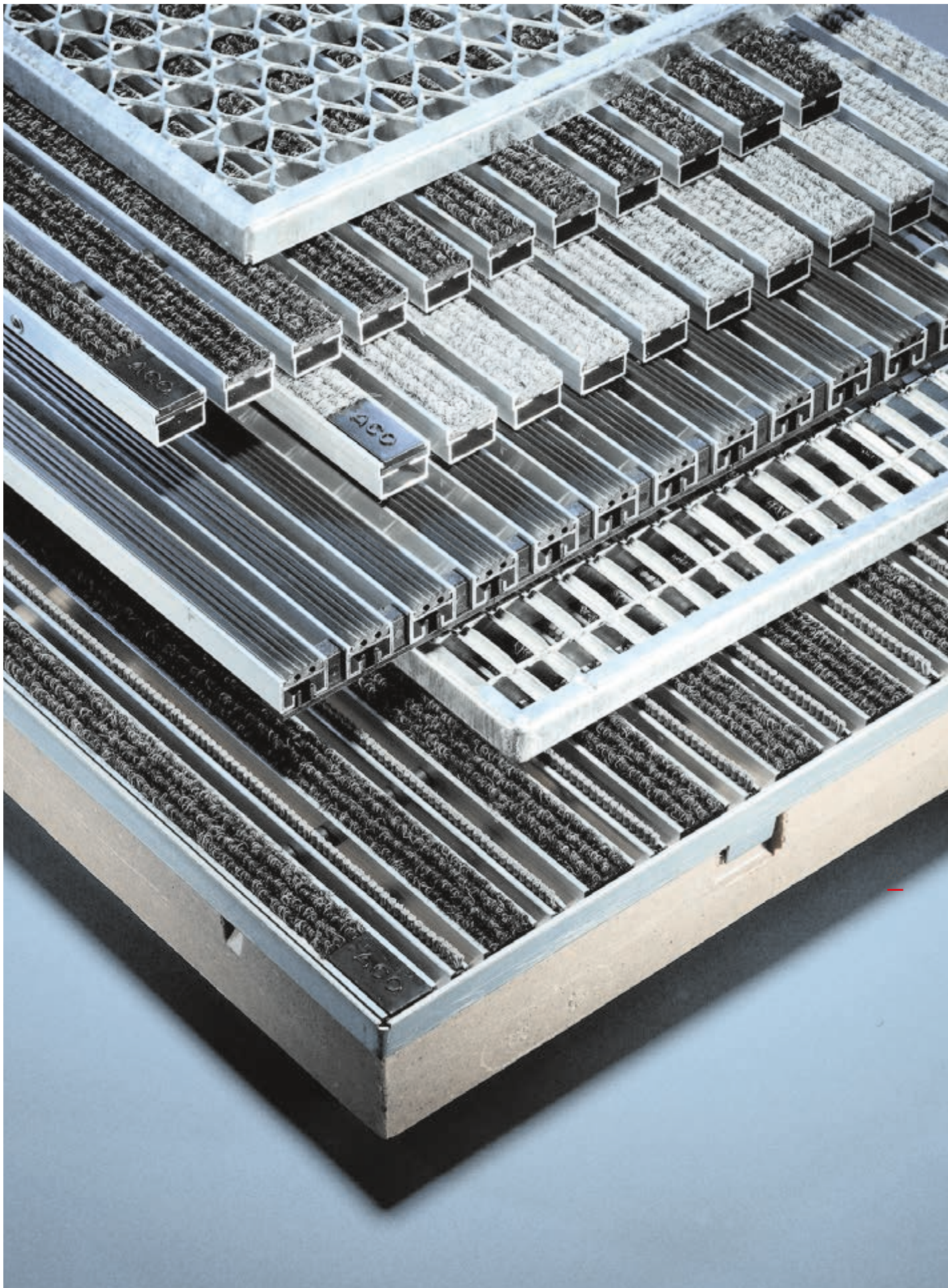



# ACO Self Vario

## ACO Self Vario - underdelar utomhus

- Endast för montering utomhus
- Komplettera med ACO Self Vario underdel eller ram

	Dimensioner			Art.nr	RSK-nr
	Längd [mm]	Bredd [mm]	Höjd [mm]	[Nr]	[Nr]

## ACO Self Vario - underdelar utomhus

	ACO Self Vario Underdel 600 PP - Polypropylen - Ø110 mm bottenutlopp	600	400	75	82400	238 37 09
	ACO Self Vario Underdel 600 PB - Polymerbetong - Ø110 mm bottenutlopp	600	400	80	00398	238 37 10
	ACO Self Vario Underdel 750 PB - Polymerbetong - Ø110 mm bottenutlopp	750	500	80	00399	238 37 11
	ACO Self Vario Underdel 1000 PB - Polymerbetong - Ø110 mm bottenutlopp	1000	500	80	00400	238 37 12
	ACO Self Vario Ram 600 VFZ - Varmförzinkat stål	600	400	26,5	01995	243 54 32
	ACO Self Vario Ram 750 VFZ - Varmförzinkat stål	750	500	26,5	01996	243 54 33
	ACO Self Vario Ram 1000 VFZ - Varmförzinkat stål	1000	500	26,5	01997	243 54 34

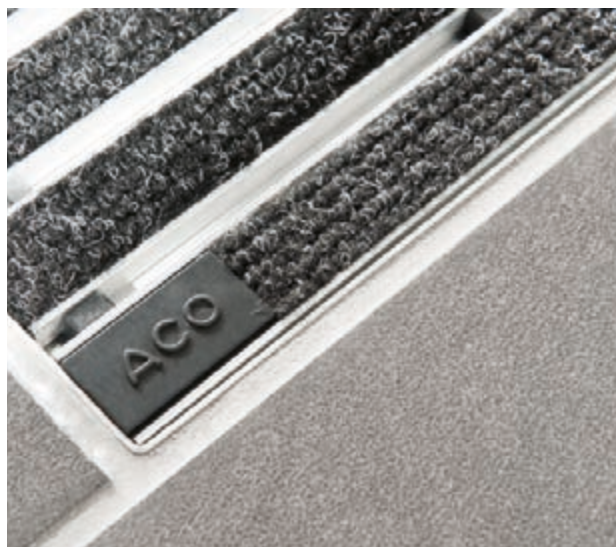



## ACO Self Vario – galler

### ACO Self Vario - galler utomhus

- Endast för montering utomhus
- Komplettera med ACO Self Vario underdel eller ram

		Dimensioner			Art.nr	RSK-nr
		Längd [mm]	Bredd [mm]	Höjd [mm]	[Nr]	[Nr]
	ACO Self Vario V-Rib 600 - Varmförsinkt stål - V-formad skrapyta	600	400	20	01207	243 54 35
	ACO Self Vario V-Rib 750 - Varmförsinkt stål - V-formad skrapyta	750	500	20	01208	243 54 37
	ACO Self Vario V-Rib 1000 - Försinkt stål - V-formad skrapyta	1000	500	20	01209	243 54 38
	ACO Self Vario Wave 600 - Varmförsinkt stål - Vågformad skrapyta	600	400	20	82406	243 54 39
	ACO Self Vario Wave 750 - Varmförsinkt stål - Vågformad skrapyta	750	500	20	82407	243 54 40
	ACO Self Vario Rutgaller 30x30 600 - Varmförsinkt stål - Rutmönster 30 x 30 mm	600	400	20	82403	243 54 41
	ACO Self Vario Rutgaller 30x30 750 - Varmförsinkt stål - Rutmönster 30 x 30 mm	750	500	20	82404	243 54 42
	ACO Self Vario Rutgaller 30x10 600 - Varmförsinkt stål - Rutmönster 30 x 10 mm	600	400	20	82409	243 54 43
	ACO Self Vario Rutgaller 30x10 750 - Varmförsinkt stål - Rutmönster 30 x 10 mm	750	500	20	82410	243 54 45

## ACO Self Vario – galler

## ACO Self Vario - galler utomhus under tak

- Monteras utomhus under tak
- Komplettera med underdel eller ram

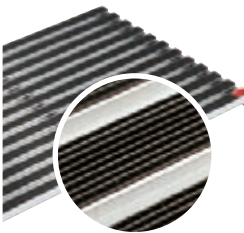
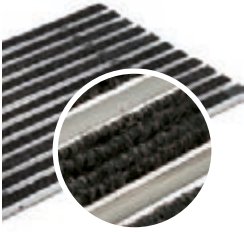
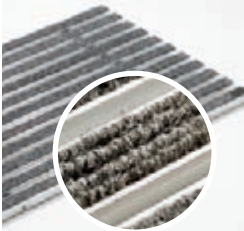
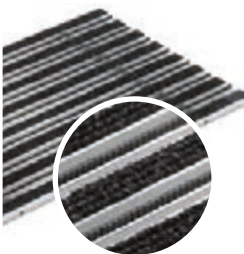
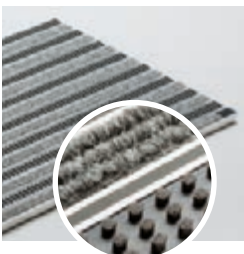
		Dimensioner			Art.nr	RSK-nr
		Längd	Bredd	Höjd	[Nr]	[Nr]
		[mm]	[mm]	[mm]		
	ACO Self Vario Gummi 600 - Skrapyta i gummi	600	400	20	01213	243 54 46
	ACO Self Vario Gummi 750 - Skrapyta i gummi	750	500	20	01214	243 54 47
	ACO Self Vario Gummi 1000 - Skrapyta i gummi	1000	500	20	01215	243 54 48
	ACO Self Vario Rips 600 S - Skrapyta av svart nålfiltsmatta	600	400	20	01210	243 54 49
	ACO Self Vario Rips 750 S - Skrapyta av svart nålfiltsmatta	750	500	20	01211	243 54 50
	ACO Self Vario Rips 1000 S - Skrapyta av svart nålfiltsmatta	1000	500	20	01212	2435463
	ACO Self Vario Rips 600 G - Skrapyta av grå nålfiltsmatta	600	400	20	02180	243 54 64
	ACO Self Vario Rips 750 G - Skrapyta av grå nålfiltsmatta	750	500	20	02181	243 54 65
	ACO Self Vario Rips 1000 G - Skrapyta av grå nålfiltsmatta	1000	500	20	02182	243 54 66
	ACO Self Vario Rips Singel 600 S - Skrapyta med svart nålfiltsmatta och en gummiborste	600	400	20	37160	243 54 67
	ACO Self Vario Rips Singel 750 S - Skrapyta med svart nålfiltsmatta och en gummiborste	750	500	20	37161	2435 4 68
	ACO Self Vario Rips Singel 1000 S - Skrapyta med svart nålfiltsmatta och en gummiborste	1000	500	20	37162	243 54 70
	ACO Self Vario Rips Tripple 600 G - Skrapyta med grå nålfiltsmatta och tre gummiborstar	600	400	20	10702	243 54 71
	ACO Self Vario Rips Tripple 750 G - Skrapyta med grå nålfiltsmatta och tre gummiborstar	750	500	20	10703	243 54 72
	ACO Self Vario Rips Tripple 1000 G - Skrapyta med grå nålfiltsmatta och tre gummiborstar	1000	500	20	10704	243 54 73

## ACO Self Vario – galler

### ACO Self Vario - galler inomhus

- Monteringsram ingår
- Endast för inomhus

	Dimensioner			Art.nr [Nr]	RSK-nr [Nr]
	Längd [mm]	Bredd [mm]	Höjd [mm]		

### ACO Self Vario - galler inomhus

	ACO Self Vario 600i S - Skrapyta av svart nålfiltsmatta	600	400	20	37250	243 54 74
	ACO Self Vario 750i S - Skrapyta av svart nålfiltsmatta	750	500	20	37255	243 54 75
	ACO Self Vario 600i G - Skrapyta av grå nålfiltsmatta - Endast för inomhusmontering	600	400	20	37251	243 54 76
	ACO Self Vario 750i G - Skrapyta av grå nålfiltsmatta	750	500	20	37256	243 54 78

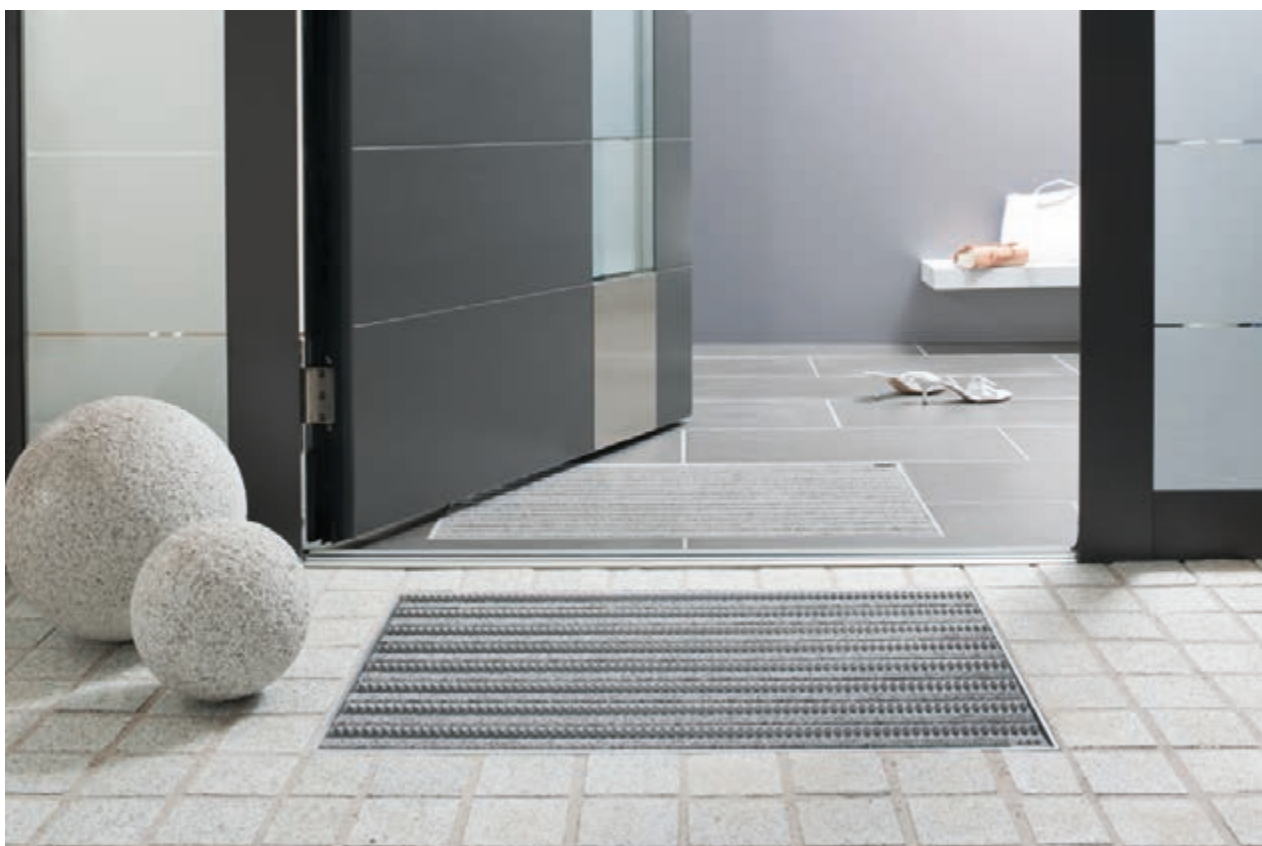

## Markarmering

ger mer naturliga ytor

av gräs och grus

En nykrattad uppfart är drömmen för många eller en grönyta som klarar lätt biltrafik. Båda alternativen har tidigare medfört lite extra arbete. Att kratta grus är både tidskrävande och slitsamt, men ACO Self Grusarmering låter lagt grus ligga.

Våra markarmeringsplattor ger fastighetsägare nya möjligheter att planera sin trädgård eller grönområde. En extra gästparkering som är osynlig tills den används eller en efterlängtd grusplan. Ytor som är belagda med ACO:s markarmering är underhållsfria och kommer hålla många år framöver.

ACO Self Grusarmering har dessutom integrerad geotextil som håller ogräs borta.

### Passar till:

- Uppfarter
- Entréer
- Parkeringsplatser
- Uteplatser
- Natursköna områden
- Offentliga grönområden
- Garageuppfarter









## ACO Self Gräsarmering

ACO Self Gräsarmering ger dig möjlighet att skapa en bilvänlig gräsmatta, en grön entré eller trola bort gästparkeringen.



### Skapa en osynlig parkering

Stora stensatta ytor är otroligt vackert, men det medför ofta stora kostnader för förarbetet och stensättning.

Ett alternativ är att låta en grönyta bli en gästparkering utan att gräset blir förstört av tunga fordon.

ACO Self Gräsarmering skapar en grön och bilvänlig yta som inte påverkas av exempelvis bildäck eftersom armeringen klarar en belastning upp till 250 ton per kvadratmeter.

Att anlägga en gräsmatta med ACO Self Gräsarmering är enkelt. Förarbetet är identiskt som att anlägga marksten så inte marken får sättningar. Därefter läggs armeringsplattorna ut och fixeras med ACO Self Gräsarmering Spik så inte plattorna rör på sig när jord fylls på i plattans håligheter. Därefter är det bara att så och vattna som vanlig gräsmatta. Och klippa gräset förstås.

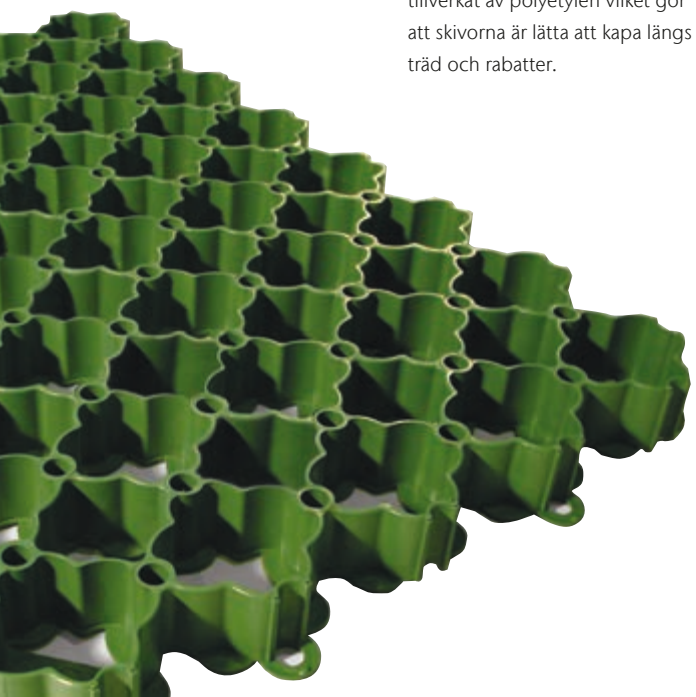

ACO Self Gräsarmering är tillverkat av polyetylen vilket gör att skivorna är lätta att kapa längs träd och rabatter.



## ACO Self Gräsarmering

### ACO Self Gräsarmering

- 1 skiva = 0,23 kvm
- 1 kvm = 4,42 skivor
- Tillverkad i polyetylen

Dimensioner			Art.nr	RSK-nr
Längd	Bredd	Höjd		
[mm]	[mm]	[mm]	[Nr]	[Nr]

### ACO Self Gräsarmering

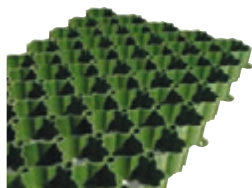

ACO Self Gräsarmering

586	386	38	81071	552 53 31
-----	-----	----	-------	-----------

### ACO Self Gräsarmering - tillval

Dimensioner			Art.nr	RSK-nr
Längd	Bredd	Inlopp		
[mm]	[mm]	[mm]	[Nr]	[Nr]

### ACO Self Gräsarmering - tillval



ACO Self Gräsarmering Parkering

- Färg: vit
- Antal: 10 st/frp
- Åtgång: 10 st/meter

–	–	–	81072	552 53 32
---	---	---	-------	-----------



ACO Self Gräsarmering Spik

- Används för fixera skivan vid montering
- Antal: 50 st/frp

–	–	–	81073	552 53 33
---	---	---	-------	-----------

# ACO Self Grusarmering

ACO Self Grusarmering ger dig möjlighet att skapa en yta med grus som inte påverkas av vare sig biltrafik eller gående. Armeringen klarar belastning upp till 300 ton/m<sup>2</sup>.

## Lagt grus ligger

Med ACO Self Grusarmering är det lätt att skapa stor förändring på kort tid. Detta tack var den integrerade geotextilien som gör utläggningen enkel eftersom ingen duk som varken veckar sig eller blåser iväg.

ACO Self Grusarmering är tillverkad av 100% återvunnen plast vilket medför att grusarmeringen gör ett bra avtryck för miljön. Dessutom skapas inga spår av varken fötter, cyklar eller bilar.

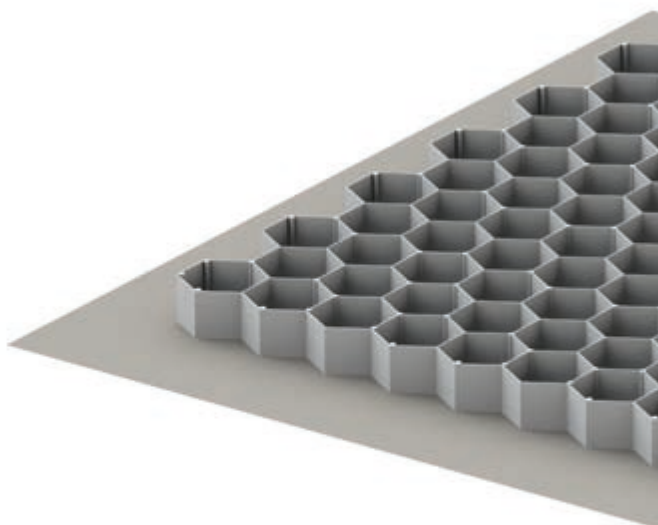



## ACO Self Grusarmering

### ACO Self Grusarmering

- Integrerad markduk/geotextil
- Tillverkad i 100 % återvunnen plast
- Klarar 300 ton/m<sup>2</sup>

Dimensioner			Art.nr	RSK-nr
Längd	Bredd	Höjd		
[mm]	[mm]	[mm]	[Nr]	[Nr]

### ACO Self Gräsarmering



ACO Self Grusarmering Eco 600  
Åtgång: 23,5 st per 10 m<sup>2</sup>

800	600	30	281090	552 53 35
-----	-----	----	--------	-----------

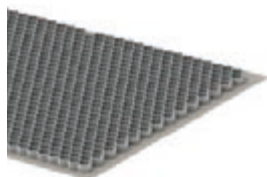

ACO Self Grusarmering Eco 800  
Åtgång: 11,1 st per 10 m<sup>2</sup>

1200	800	30	281091	552 53 36
------	-----	----	--------	-----------

I serien finns även grusarmering för professionellt bruk:

- ACO Grusarmering 1600 – 1200 x 1600 mm, vit
- ACO Grusarmering Eco 1600 G – 1200 x 1600 mm, grå
- ACO Grusarmering Eco 1600 S – 1200 x 1600 mm, svart
- ACO Grusarmering 1600 HD – 450 ton/m<sup>2</sup>, 1200 x 1600 mm, vit

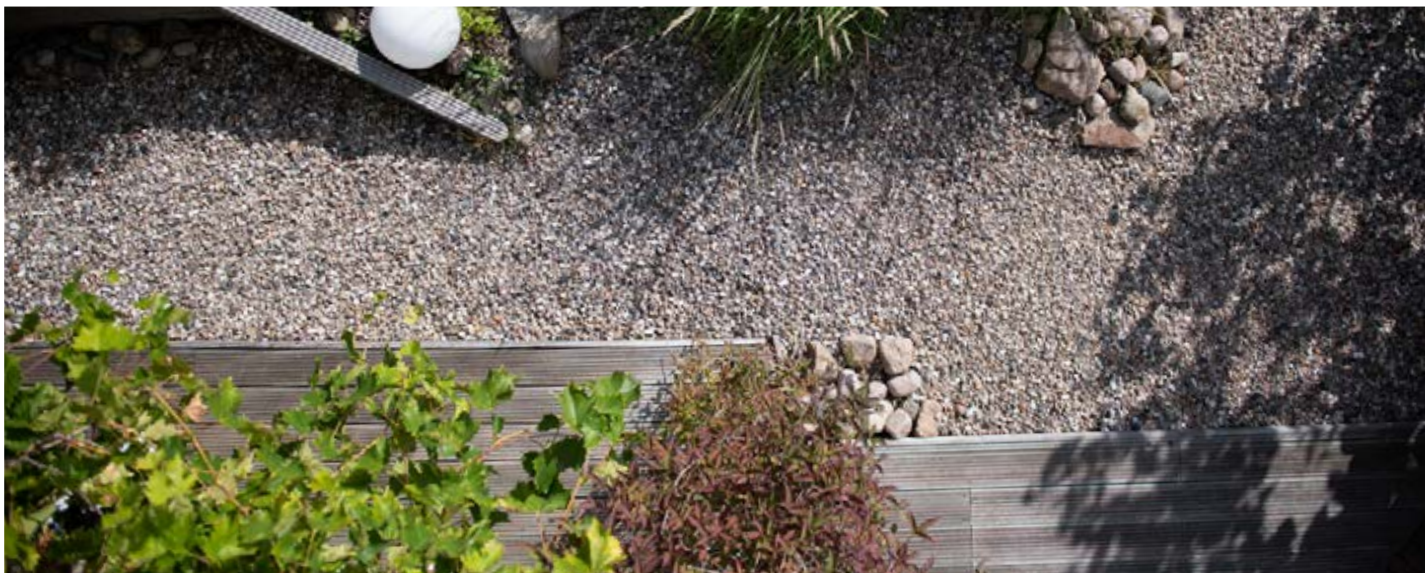

## Burkkylare

– kyler 9 drycker

ner till 6–9 °C

ACO Self Burkkylare ser till att du har kalla drycker där du befinner dig ofta; vid hängmattan, trädgårdslandet eller vid altanen.

Vill du ha kalla öl och läsk utan att använda ström eller annan drivkraft, så köp ACO Self Burkkylare och gräv ner den i trädgården eller på campingplatsen, där marktemperaturen är 6 till 9 grader året runt.

Konceptet är ganska enkelt: Burkkylaren placeras i ett 90 cm djupt hål, som grävs med en jordborr. Det finns plats för 9 burkar i burkkylaren och den nedersta burken vill alltid vara kallast.



### Burkkylare

- Håller drycken kall 6–9 °C året runt
- Kyler upp till nio burkar
- Enkel att installera i trädgården
- Smidig åtkomst till burkarna



## ACO Self Burkkylare

### ACO Self Burkkylare

- Håller drycken kall 6–9 °C året runt
- Kyler upp till nio burkar
- Enkel att installera i trädgården
- Smidig åtkomst till burkarna

Dimensioner			Art.nr	RSK-nr
Längd	Bredd	Höjd		
[mm]	[mm]	[mm]	[Nr]	[Nr]

### ACO Self Burkkylare

	ACO Self Burkkylare Black - Kompositmaterial - 1-pack - Vikt: 2,4 kg	1140	110	105	6808550	135 90 05
	ACO Self Burkkylare Silver - Zink - 1-pack - Vikt: 2,4 kg	1140	110	105	6808050	135 90 06





Alla produkter från ACO Nordic  
bidrar till ACO:s systemkedja



- Amfibieskydd
- Linjeavvattning
- Punktavvattning
- Flödesreglering
- Oljeavskiljare
- Fettavskiljare
- Slamavskiljare
- Tekniska filter
- Pumpstationer
- Rostfria rör och brunnar
- Markarmering
- Regnvattenuppsamling
- Sport och fritid



#### ACO Nordic AB

Huvudkontor

Industrivägen 4  
433 61 Sävedalen  
Tel. 031-338 97 00

info@aco-nordic.se  
[www.aco-nordic.se](http://www.aco-nordic.se)

Försäljningskontor

Lindetorpsvägen 11  
121 63 Johanneshov  
Tel. 031-338 97 00

**ACO. creating  
the future of drainage**

