

JAFÖ DISKBÄNKSVATTENLÅS

Broschyr för val av diskbänksvattenlås med tillbehör. Se vår hemsida för montageanvisningar och komplett sortiment. Vi reserverar oss för fortloppande modelljustering

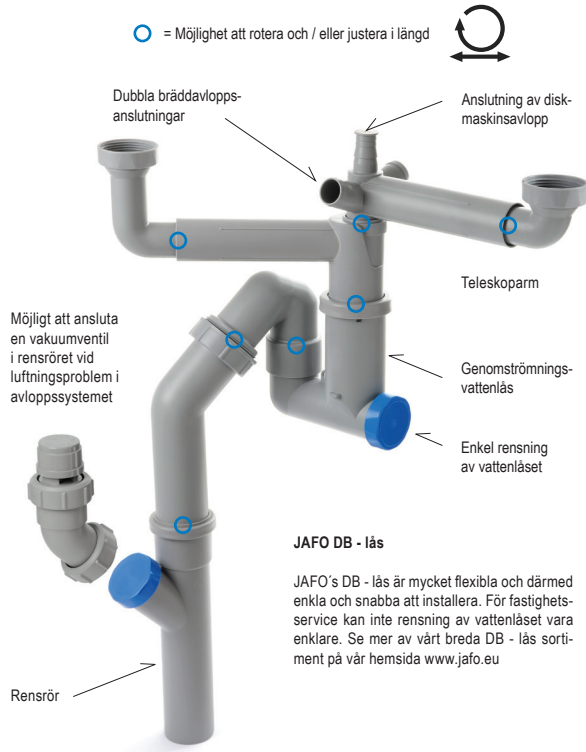

Denna produkt är anpassad till Branschregler Säker Vatteninstallation. Leverantören garanterar produktens funktion om branschreglerna och monteringsanvisningen följs.

TEKNISK INFORMATION, DRIFT OCH SKÖTSEL

Vattenlås och tillbehör är tillverkade av grå polypropylen (PP) om inget annat anges. Anslutningsgångar på vattenlåsen och tillbehören är G1½ och utloppsdimensionen är Ø60 mm om inte annat anges. DB-Låsen rengöres med ett mildt icke slipande rengöringsmedel. För rengöring av vattenlåset lossa de blå muttrarna. Om rensrör är installerat kan rörfedningen rensas samtidigt som vatten spolats genom vattenlåset.

Art. nr. 002 00 18 VIT
Töjbar slang för höj- och sänkbara installationer.

Maxhöjd 830 mm

RSK 808 45 04 VIT
Enkel, UTAN Teleskoprör
Maxhöjd = 150 - 260 mm

RSK 808 45 06 VIT
Enkel, MED Teleskoprör
Maxhöjd = 175 - 660 mm

RSK 808 65 02 DB I
Enkel, UTAN teleskoprör
Maxhöjd = 190 - 310 mm

RSK 808 65 01 DB I
Enkel, MED teleskoprör
Maxhöjd = 175 - 670 mm

RSK 808 65 00 DB I
Dubbelt med teleskoprör
Maxhöjd = 260 - 760 mm

RSK 808 45 07 VIT
Med kapbar slang
Maxhöjd = 650 mm

RSK 808 66 42 DB II
NRF 452 27 29
Enkel, UTAN teleskoprör
Maxhöjd = 370 mm

RSK 808 66 31 DB II
Enkel, MED teleskoprör
Maxhöjd = 780 mm

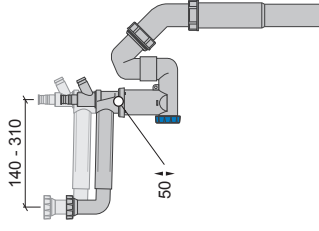
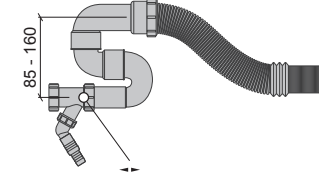
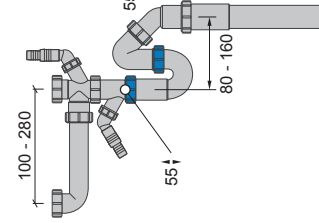
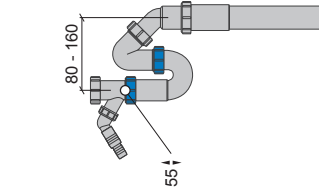
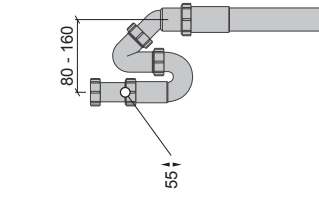
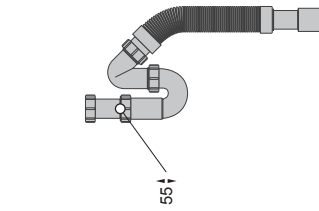

RSK 808 65 66 DB II
NRF 452 27 33
Enkel, med slang
Maxhöjd = 780 mm

RSK 808 65 24 DB II
NRF 452 27 23
Dubbel, utan teleskoprör
Maxhöjd = 490 mm

RSK 808 64 98 DB II
Dubbel, med teleskoprör
Maxhöjd = 780 mm

RSK 808 65 51 DB II
Dubbel med rens + förlängningsrör
Maxhöjd = 840 mm

RSK 808 64 99 DB II
NRF 452 27 26
Dubbel, med slang
Maxhöjd = 780 mm

RSK 808 65 03 GRÅ
RSK 808 45 05 VIT
T-Förbindning till DB I

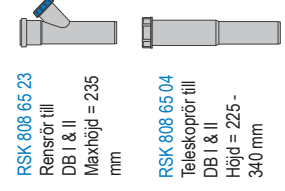
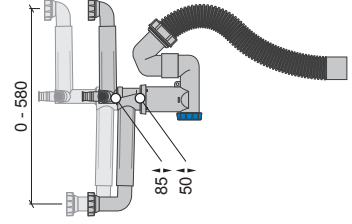
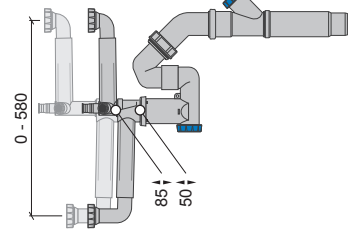
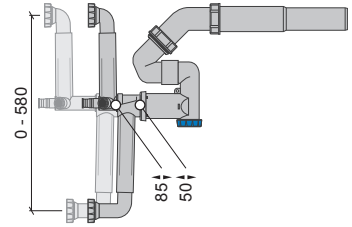
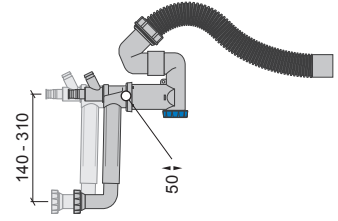
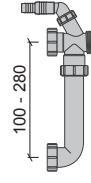

RSK 808 65 23
Rensrör till
DB I & II
Maxhöjd = 235 mm

RSK 808 65 04
Teleskoprör till
DB I & II
Höjd = 225 - 340 mm



RSK 808 65 43
NRF 632 43 84
Korgventil UTAN bräddavlopp

RSK 808 65 44
Korgventil MED bräddavlopp



RSK 808 65 47
Bottenventil UTAN bräddavlopp,
ink. propp & kedja

RSK 808 65 46
Bottenventil MED bräddavlopp,
ink. propp & kedja

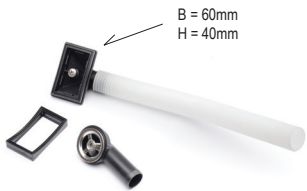

RSK 808 65 54
Universal Bräddavlopp
Flexibel slang 350 mm



RSK 808 65 28 GRÅ
RSK 808 45 08 VIT
Flänsövergång
till DB I & II



RSK 808 65 21
Propp för diskmaskins-
anslutning. Passar
DB I & II



RSK 808 21 67
Golvhuv
Passar DB I & II



RSK 313 11 39
Vakuumentilsats för monte-
ring i rensrör till DB I & II



Art. nr. 808 65 61
Packningar G1½, 2 st



RSK 892 02 17 Ø50,5 mm, Propp & kedja
RSK 892 02 66 Ø38,5 mm, Propp & kedja

(DB II) KAPNING / FÖRKORTNING AV ANSLUTNINGSSARMAR

Vid behov kan anslutningsarmarna förkortas genom kapning. Se beskrivning nedan.

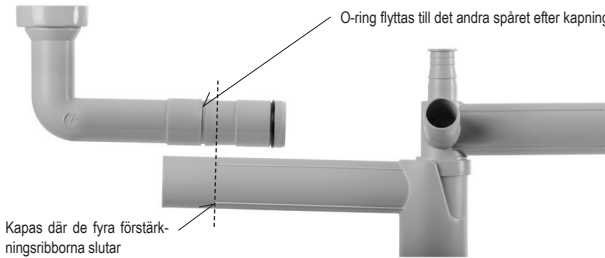

(DB II) KAPNING / FÖRKORTNING AV UTLOPPSSLANG

Utloppsslangen kan enkelt förkortas genom kapning för att uppnå optimal passform och installation. Utloppsslangen kapas i vågdalen (se bild nedan) och trycks därefter ända in i botten på muffen. Skruva slutligen fast tätning och mutter.

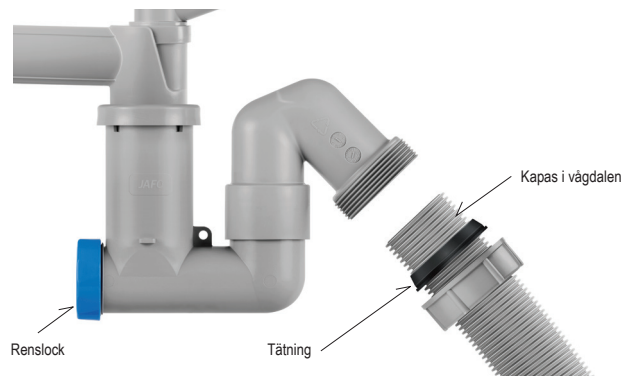

(DB I) DISKBÄNKSVATTENLÅS - DB I SLANGANSLUTNING

OBS! Anslutningspipen är proppad (blå propp) som ska demonteras vid anslutning av utloppsslang från disk- eller tvättmaskin.



UTBYTE AV GAMLA DISKBÄNKSVATTENLÅS

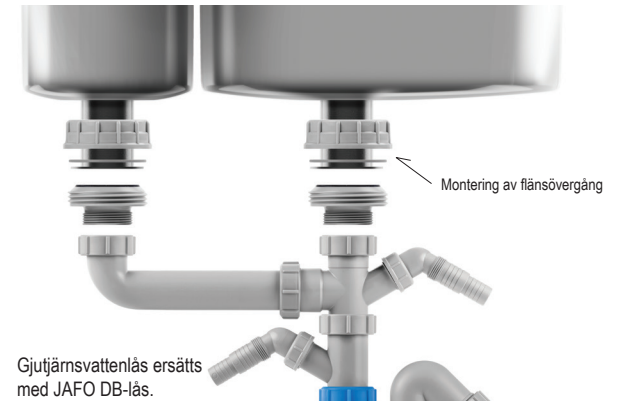

Gjutjärnsvattenlås ersätts med JAFO DB-lås.

RSK 8086500 för traditionell placering mitt i diskbänkskåpet.

RSK 8086498 eller **RSK 8086499** ger maximalt utrymme i diskbänkskåpet för exempelvis källsortering. OBS! Vid anslutning till gammal diskbänk där silen har mindre hål jämfört med moderna diskbänkar kan flödet påverkas negativt. I de fallen välj vattenlås **RSK 8086500**.

OBS! Metallmuttrarna (2st) ersätts med 2 st flänsövergångar. Se bild. **RSK 8086528**



Dessa vattenlås kan ersättas med: **RSK 8086551** alt. **RSK 8086498**



En sats övergångsstycke behövs för byte av detta vattenlås. **RSK 8083917**



Vid utbyte av detta vattenlåset måste även bottenventilerna bytas. Lämpiga val: **RSK 8086547** **RSK 8086546**



Vattenlåset kan ersättas med: **RSK 8086551** **RSK 8086498**