

Uppgiftslämnaren reserverar sig för eventuella fel i produktinformationen eller felaktigt registrerade uppgifter och förbehåller sig rätten att korrigera och/eller komplettera produktinformation utan föregående avisering

1 GRUNDDATA

Varubeskrivning

Flexibla diskbänk-, golv- och tvättställsvattenlås för installation i kök, tvättstuga och städutrymme. Vattenlåset kan anslutas mot diskho, tvättbänk och utslagsvask. Vattenlåset går att ansluta mot golv eller vägg. Vattenlås finns i olika storlekar och kombinationer.

Övriga upplysningar

Klassificeringar

ETIM ›	<ul style="list-style-type: none"> -EC003024 - Rördel med 2 anslutningar -EC011560 - Täckbricka för rör -EC003025 - Rördel med 3 anslutningar -EC010195 - Vattenlås -EC010129 - Vattenlås, dubbelt -EC010323 - Rensrör -EC003023 - Rördel med 1 anslutning -EC010885 - Spilltratt -EC011353 - Vattenlås (rörvattenlås) -EC011020 - Plastslang, med korrugerad spiral (oisolerad) -EC011700 - Bockfixtur
BK04 ›	
BSAB ›	<ul style="list-style-type: none"> -PRE.1 - PRE.1 - Tvättställsvattenlås -PRE.2 - PRE.2 - Diskbänksvattenlås -PRE.3 - PRE.3 - Vattenlås i avloppsledning
UNSPSC ›	

Leverantörsuppgifter

Företagsnamn

Jafo AB

Organisationsnummer

5560611880

Adress

Höstbruksvägen 15

Hemsida

www.jafo.eu

Miljökontaktperson**Namn**

Tobias Fritz

Telefon

0708192990

E-post

tobias.fritz@jafo.eu

2

HÅLLBARHETSARBETE

Företagets certifiering

■ ISO 9000

■ ISO 14000

Policys och riktlinjer

KVALITETSPOLICY

Kvalitetsarbetet är en naturlig del i vår verksamhet. Kundens krav är i fokus och ständiga förbättringar leder till ökad tillfredsställelse hos våra kunder. Med följande kvalitetsinriktning uppfattas vi som en kompetent affärspartner:

- I kontakt med vår omvärld förmedlar vi kompetens inom affärer, logistik och vårt produktsortiment.
- Vid val av leverantörer, varor och tjänster ställer vi relevanta kvalitetskrav.
- Vi erbjuder kvalitetsprodukter inom VVS.
- Vi erbjuder hög tillgänglighet på det sortiment som vi tillverkar.
- I vår kommunikation tillhandahåller vi korrekt och snabb information.
- Vi erbjuder en effektiv logistik med hög precision.
- Vårt affärssystem erbjuder effektiva lösningar både internt och externt.

MILJÖPOLICY

JAFÖ har integrerat miljöarbetet i vår dagliga verksamhet. Genom möjliga förbättringar strävar vi efter att minska vår negativa miljöpåverkan. Vi medverkar till en varaktig hållbar utveckling, dvs. en utveckling som tillgodoser nuvarande behov utan att äventyra kommande generationers möjlighet att tillgodose sina behov genom följande miljöarbete:

- Ställer relevanta miljökrav vid val av leverantörer, varor och tjänster.
- Följer, och om möjligt överträffar miljökrav i lagar och bestämmelser.
- Förebygger och minimerar risker för oss att genom olyckshändelse förorena mark, luft och vatten.
- Hushåller med vår egen förbrukning av naturresurser.
- Samverkar i miljöfrågor med kunder, leverantörer och andra intressenter.
- Redovisar öppet miljöfakta internt och externt.

3

INNEHÅLLSDEKLARATION

Kemisk produkt	Nej
Omfattas varan av RoHS-direktivet	Nej
Innehåller produkten tillsatt nanomaterial, som är medvetet tillsatta för att uppnå en viss funktion	Nej
Varans vikt	0,273 - 0,818 kg

Vara / Delkomponenter

Koncentrationen har beräknats på hela varan

Ingående material /komponenter	Vikt-% i komponent	CAS-nr (alt legering)	EG-nr (alt legering)	Vikt % i produkt	Kommentar
EPDM		Övrigt, polymer		0,7 - 1,5%	
Styren-butadienpolymer, SBR		9003-55-8		1,2%	
Nitril		9005-98-5		0,4%	
Termoplastisk Elastomer, TPE, ospecificerad		Övrigt, polymer		1 - 3,3%	
Polypropen (PP)		9010-79-1		95,2 - 96,7%	

Del av materialinnehållet som är deklarerat 98,5% - 103,1%

Särskilt farliga ämnen

Varan innehåller INTE några ämnen med särskilt farliga egenskaper (Substances of very high concern, SVHC-ämnen) som finns med på kandidatförteckningen i en koncentration som överstiger 0,1 vikts-%

Utgåva av kandidatförteckningen som har använts

2019-07-16 00:00:00

Övrigt

Ämnen är redovisade ned till 0.1 viktprocent enligt iBVDs redovisningskrav. Eventuell avvikelse från redovisningskraven redovisas nedan.

4

RÅVAROR

Återvunnet material

Innehåller varan återvunnet material: Nej

Träråvara

Träråvara ingår i varan: Nej

5

MILJÖPÅVERKAN

Finns en miljövarudeklaration framtagen enligt EN15804 eller ISO14025 för varan

Nej

Finns annan miljövarudeklaration

Nej

Om miljövarudeklaration eller annan livscykelanalys saknas, beskriv hur miljöpåverkan av varan beaktas ur ett livscykelperspektiv

Tillverkningen är certifierad enligt ISO 14001:2015.

6

DISTRIBUTION

Beskrivning av emballagehantering för distribution av varan

Artikeln är förpackad styckvis och plastas. Transport till grossister kan ske antingen i kartong eller på pall. Efter installation kan förpackningsmaterialet sorteras i respektive avfallskärl.

7

BYGGSCKEDET

Ställer varan särskilda krav vid lagring?

Nej

Ställer varan särskilda krav på omgivande byggvaror?

Nej

8

BRUKSSKEDET

Finns skötselanvisningar/skötselråd?

Ja

Finns en energimärkning enligt energimärkningsdirektivet (2010/30/EU) för varan?

Nej

9

RIVNING

Kräver varan särskilda åtgärder för skydd av hälsa och miljö vid rivning/demontering?

Nej

10

AVFALLSHANTERING

Omfattas den levererade varan av förordningen (2014:1075) om producentansvar för elektriska och elektroniska produkter när den blir

Nej

avfall?

Är återanvändning möjlig för hela eller delar av varan? Ja

Hela varan

Är materialåtervinning möjlig för hela eller delar av varan? Ja

Hela varan

Är energiåtervinning möjlig för hela eller delar av varan? Ja

Hela varan

Har leverantören restriktioner och rekommendationer för återanvändning, material- eller energiåtervinning eller deponering? Nej

När den levererade varan blir avfall, klassas den då som farligt avfall? Nej

Avfallskod (EWC) för den levererade varan 170203

RSK-nummer	Eget Artikel-nr	GTIN
310 66 27	3106627	7330710304321
808 21 67	8082167	7330710304352
808 45 02	8084502	7330710410121
808 45 04	8084504	7393861400458
808 45 06	8084506	7393861400984
808 45 07	8084507	7330710712515
808 64 98	8086498	7330710123564
808 64 99	8086499	7330710123519
808 65 00	8086500	7330710123571
808 65 01	8086501	7330710123588
808 65 02	8086502	7330710123007
808 65 03	8086503	7330710124271
808 65 04	8086504	7330710124301
808 65 23	8086523	7330710125544
808 65 24	8086524	7330710123502
808 65 28	8086528	7330710304208
808 65 29	8086529	7330710613393
808 65 31	8086531	7330710123403
808 65 51	8086551	7330710127616
808 65 66	8086566	7330710123410
808 66 42	8086642	7330710123465
808 70 90	8087090	7330710410107
808 70 92	8087092	7330710410114
808 95 00	8089500	7330710110540
818 42 23	8184223	7393861401356
818 42 24	8184224	7393861401363
818 42 25	8184225	7393861401370
818 42 26	8184226	7393861401387
818 42 27	8184227	7393861401431
818 42 30	8184230	7393861401769
818 42 31	8184231	7330710410336
818 42 32	8184232	7330710410312
818 42 33	8184233	7330710410343
818 42 34	8184234	7330710410350
818 42 35	8184235	7330710410367

Produktdatablad jafo-diskbanksvattenlas-monteringsanvisning.pdf

Prestandadeklaration

Säkerhetsblad

Miljövarudeklaration

Skötsel­anvisning jafo-diskbanksvattenlas-drift-skötsel.pdf

Övriga bifogade dokument

-Golv­vattenlas_GV75_8087090.pdf

FÖR JAFO DISKBÄNKS SVATTENLÅS

ALLMÄNT

JAFO diskbänksvattenlås finns i många olika utföranden, men själva vattenlåsets funktion att förhindra lukt är alltid detsamma. Vattenlåset är ett så kallat genomströmningsvattenlås, vilket innebär att vattnet strömmar med samma hastighet genom hela låset och drar därför med sig skräp och partiklar ut i avloppet.

Skulle vattenlåset trots detta sätta igen och det uppstår stopp, finns ett renslock i vattenlåsets undre del som kan skruvas loss.

DB-låset kan vara försett med ett rensrör som är monterat under vattenlåset. Detta kan användas för rensning samtidigt som man spolar vatten i diskbänken då stoppet sitter längre ner i avloppet.

Vattenlås och tillbehör är tillverkade av polypropen plast (PP). Anslutningsgångar på vattenlåsen och tillbehören är G1½. Utloppsdimensionen är Ø50 mm om inte annat anges.

UNDERHÅLL

JAFO diskbänksvattenlås kräver normalt ingen särskild skötsel utom rensning. Det kan dock vid behov torkas av med ett mildt, icke slipande rengöringsmedel, exempelvis diskmedel.

RENSNING

Vattenlåset rensas via det blå renslocket / rensmutter som är placerat på vattenlåsets botten (se bild). Stäng av vattnet.

Se till att ha ett kärl för uppsamling av vatten under vattenlåset när renslocket skruvas loss. Lossa renslocket för att rensa bort eventuell skräp. Skruva tillbaka renslocket på plats.

TILLBEHÖR

JAFO DB-lås finns i många olika modeller med en rad tillbehör.

ÖVRIGT

Se hela vårt breda sortiment av diskbänksvattenlås och reservdelar på vår hemsida www.jafo.eu



Denna produkt är anpassad till Branschregler Saker Vatteninstallation. Leverantören garanterar produktens funktion om branschreglerna och monteringsanvisningen följs.

EXEMPEL PÅ NÅGRA AV VÅRA DB-LÅS

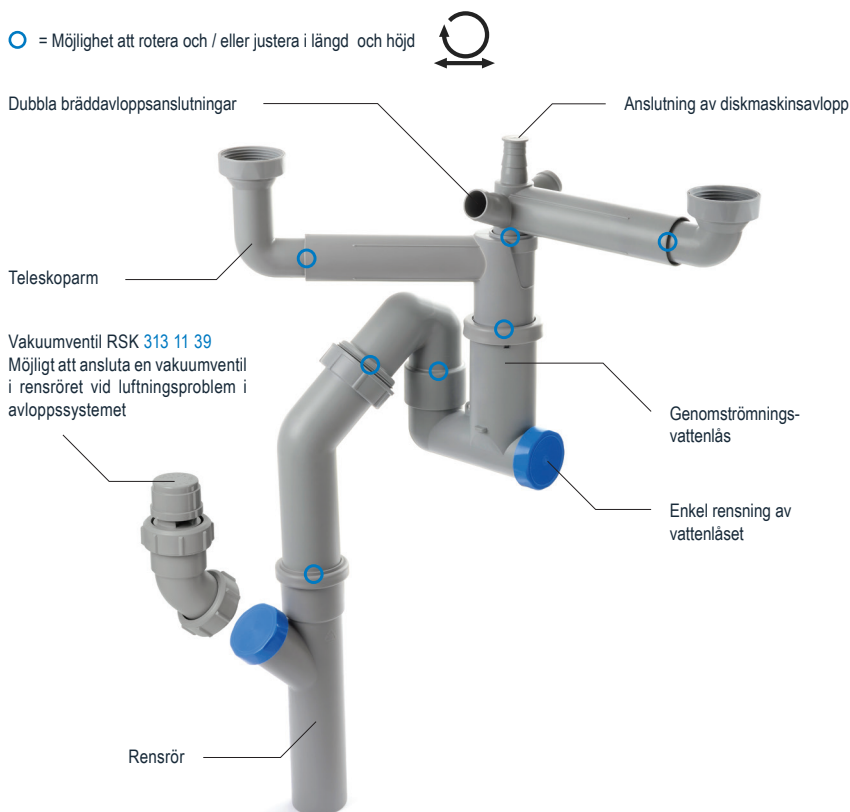

DB-Lås I dubbelt
RSK 808 65 00

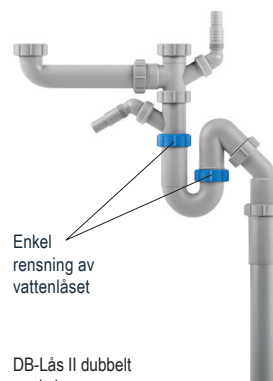

DB-Lås II dubbelt med slang
RSK 808 64 99



JAFÖ DISKBÄNKSVATTENLÅS

Broschyr för val av diskbänksvattenlås med tillbehör. Se vår hemsida för montageanvisningar och komplett sortiment. Vi reserverar oss för fortloppande modelljustering

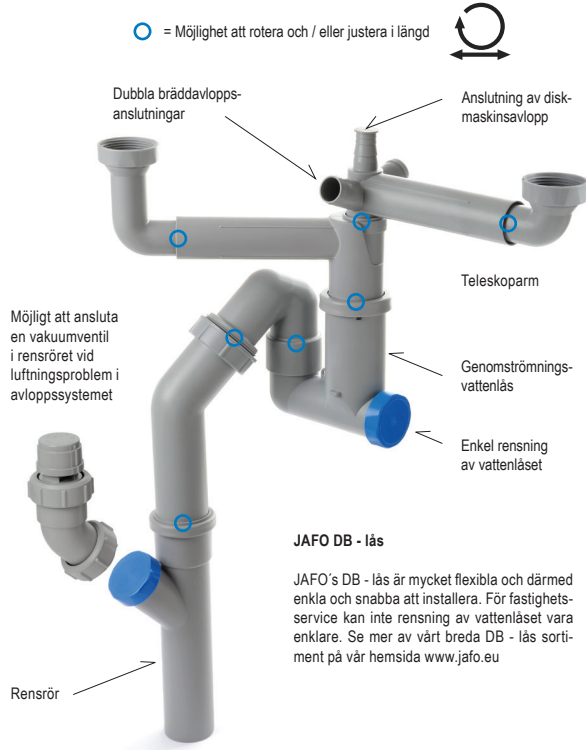

Denna produkt är anpassad till Branschregler Säker Vatteninstallation. Leverantören garanterar produktens funktion om branschreglerna och monteringsanvisningen följs.

TEKNISK INFORMATION, DRIFT OCH SKÖTSEL

Vattenlås och tillbehör är tillverkade av grå polypropylen (PP) om inget annat anges. Anslutningsgångar på vattenlåsen och tillbehören är G1½ och utloppsdimensionen är Ø60 mm om inte annat anges. DB-Låsen rengöres med ett mildt icke slipande rengöringsmedel. För rengöring av vattenlåset lossa de blå muttrarna. Om rensrör är installerat kan rörfedningen rensas samtidigt som vatten spolats genom vattenlåset.

Art. nr. 002 00 18 VIT
Töjbar slang för höj- och sänkbara installationer.

Maxhöjd 830 mm

RSK 808 45 04 VIT
Enkel, UTAN teleskoprör
Maxhöjd = 150 - 260 mm

RSK 808 45 06 VIT
Enkel, MED teleskoprör
Maxhöjd = 175 - 660 mm

RSK 808 65 02 DB I
Enkel, UTAN teleskoprör
Maxhöjd = 190 - 310 mm

RSK 808 65 01 DB I
Enkel, MED teleskoprör
Maxhöjd = 175 - 670 mm

RSK 808 65 00 DB I
Dubbelt med teleskoprör
Maxhöjd = 260 - 760 mm

RSK 808 45 07 VIT
Med kapbar slang
Maxhöjd = 650 mm

RSK 808 66 42 DB II
NRF 452 27 29
Enkel, UTAN teleskoprör
Maxhöjd = 370 mm

RSK 808 66 31 DB II
Enkel, MED teleskoprör
Maxhöjd = 780 mm

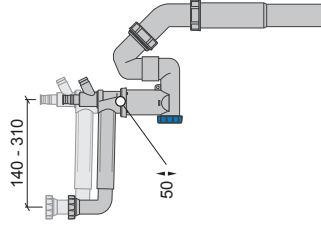
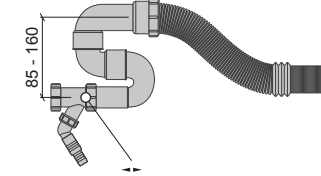
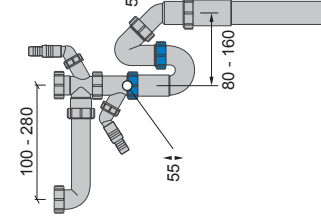
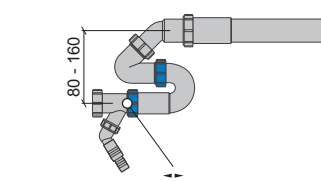
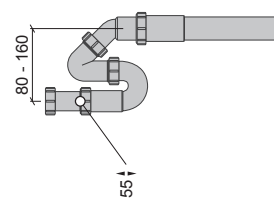
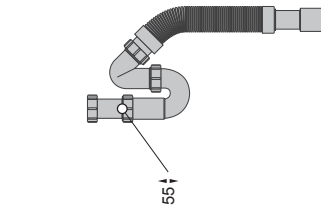

RSK 808 65 66 DB II
NRF 452 27 33
Enkel, med slang
Maxhöjd = 780 mm

RSK 808 65 24 DB II
NRF 452 27 23
Dubbel, utan teleskoprör
Maxhöjd = 490 mm

RSK 808 64 98 DB II
Dubbel, med teleskoprör
Maxhöjd = 780 mm

RSK 808 65 51 DB II
Dubbel med rens + förlängningsrör
Maxhöjd = 840 mm

RSK 808 64 99 DB II
NRF 452 27 26
Dubbel, med slang
Maxhöjd = 780 mm

RSK 808 65 03 GRÅ
RSK 808 45 05 VIT
T-Förbindning till DB I

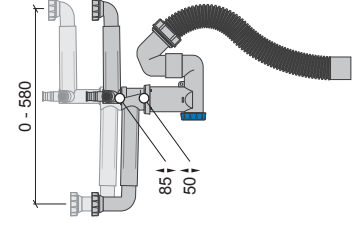
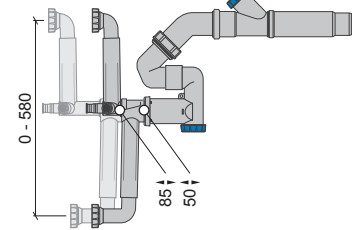
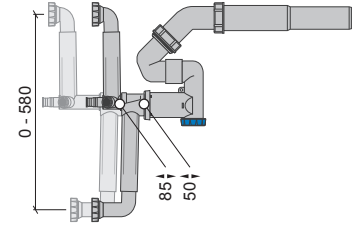
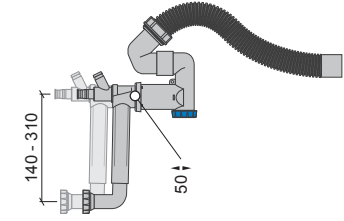
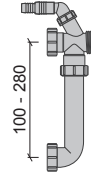

RSK 808 65 23
Rensrör till DB I & II
Maxhöjd = 235 mm

RSK 808 65 04
Teleskoprör till DB I & II
Höjd = 225 - 340 mm



RSK 808 65 43
NRF 632 43 84
Korgventil UTAN bräddavlopp

RSK 808 65 44
Korgventil MED bräddavlopp



RSK 808 65 47
Bottenventil UTAN bräddavlopp,
ink. propp & kedja

RSK 808 65 46
Bottenventil MED bräddavlopp,
ink. propp & kedja

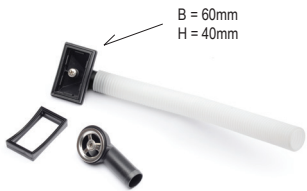

RSK 808 65 54
Universal Bräddavlopp
Flexibel slang 350 mm



RSK 808 65 28 GRÅ
RSK 808 45 08 VIT
Flänsövergång
till DB I & II



RSK 808 65 21
Propp för diskmaskins-
anslutning. Passar
DB I & II



RSK 808 21 67
Golvhuv
Passar DB I & II



RSK 313 11 39
Vakuumentilsats för monte-
ring i rensrör till DB I & II



Art. nr. 808 65 61
Packningar G1½, 2 st



RSK 892 02 17 Ø50,5 mm, Propp & kedja
RSK 892 02 66 Ø38,5 mm, Propp & kedja

(DB II) KAPNING / FÖRKORTNING AV ANSLUTNINGSSARMAR

Vid behov kan anslutningsarmarna förkortas genom kapning. Se beskrivning nedan.

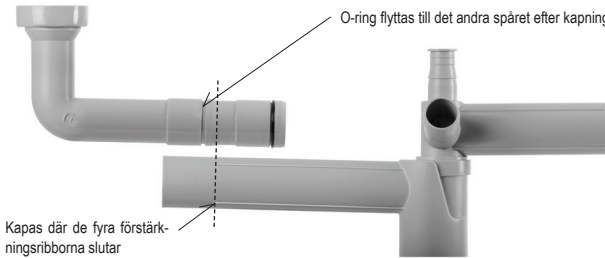

(DB II) KAPNING / FÖRKORTNING AV UTLOPPSSLANG

Utloppsslangen kan enkelt förkortas genom kapning för att uppnå optimal passform och installation. Utloppsslangen kapas i vågdalen (se bild nedan) och trycks därefter ända in i botten på muffen. Skruva slutligen fast tätning och mutter.



(DB I) DISKBÄNKSVATTENLÅS - DB I SLANGANSLUTNING

OBS! Anslutningspipen är proppad (blå propp) som ska demonteras vid anslutning av utloppsslang från disk- eller tvättmaskin.



UTBYTE AV GAMLA DISKBÄNKSVATTENLÅS

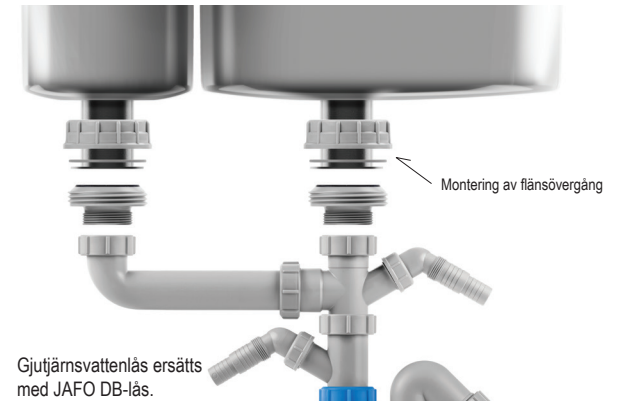

Gjutjärnsvattenlås ersätts med JAFO DB-lås.

RSK 8086500 för traditionell placering mitt i diskbänkskåpet.

RSK 8086498 eller **RSK 8086499** ger maximalt utrymme i diskbänkskåpet för exempelvis källsortering. OBS! Vid anslutning till gammal diskbänk där silen har mindre hål jämfört med moderna diskbänkar kan flödet påverkas negativt. I de fallen välj vattenlås **RSK 8086500**.

OBS! Metallmuttrarna (2st) ersätts med 2 st flänsövergångar. Se bild. **RSK 8086528**



Dessa vattenlås kan ersättas med: **RSK 8086551** alt. **RSK 8086498**



En sats övergångsstycke behövs för byte av detta vattenlås. **RSK 8083917**



Vid utbyte av detta vattenlåset måste även bottenventilerna bytas. Lämpiga val: **RSK 8086547** **RSK 8086546**



Vattenlåset kan ersättas med: **RSK 8086551** **RSK 8086498**

RSK 8087090

Golvvattenlås GV75



Golvvattenlås med komplett med huv och propp. Kapacitet 1 l/s. För anslutning av tvättmaskin. Uppfyller GVK:s branschregler gällande tätskiktsanslutning.

Avloppsröret i golvet ska sticka upp minst 40 mm över golv och tätskiktet ska då vikas upp 15 mm mot avloppsröret enl. gällande branschregler.

Enkelt att rensa: Tryck med en skruvmejsel mot ena sidan inuti golvvattenlåset. Ta upp insatsen och gör rent. Se till att O-ringen ligger i sitt säte och smörj den med exempelvis flytande tvål eller liknande innan insatsen tryck ner igen.

- Anslutning: Ø75 mm slätända eller MA 75

RSK NUMMER	8087090
KATEGORI	Golvvattenlås
PRODUKT	Golvvattenlås
PRODUKTNAMN	GV75
DIMENSION	Ø75 mm
FUNKTION	-
VARIANT	Med tätning och huv
TRYCK / FLÖDE / TEMP	-
MATERIAL	Vit PP
YTBEHANDLING	-