

Opus

Utväلت sortiment av
interiör och snickerier
för ditt byggprojekt





Innehållsförteckning (alfabetisk ordning)

Bänkskiva ek	29
Bättringsfärg inomhus	34
Bättringsfärg utomhus	34
Dörromfattning	8
Fanérgolv – härdat trägolv	18
Fasadpensel	33
Foderset	8
Furugolv BASIC	19
Furugolv STYLE	19
Fönstersmyg	9
Fönstersmyg falsad	9
Golvfoam	20
Golvfoam MFS	21
Hyllplan	27
Hyllplan garderob/skåp	27
Innerdörrar	5
Karmset	6
Lackpensel	33
Panel slätspont	23
Panel slätspont finsågad TUFF	25
Panel slätspont putsad	24
Parkett ek 3-stav	17
Penselset inomhus	33
Penselset utomhus	33
Rollerset Maxi	34
Rollerset Mini	34
Snickarskiva ek	28
Snickarskiva furu	28
Takfärg	31
Tröskel ek	7
Väggfärg	32
Ytterdörr Classic	14
Ytterdörr Slät	11
Ytterdörr Traditional	12
Ytterdörr Trend	13

En del av sortimentet kan vara beställningssortiment, prata med din lokala säljare.



Innerdörrar

En enkel, slät och lätt innerdörr med vitmålad yta. En funktionell dörrlösning som täcker dina grundläggande behov och passar in i de flesta heminredningar. Konstruktion (se bild) enligt SS 81 73 03 klass C. Glans 25–30.

Teknisk specifikation	
Lås:	2014 blank
Slutbleck:	0045 blank
Gångjärn:	Vitmålade snap-in
Dörrtrycke:	Ingår ej
Nyckelskylt:	Ingår ej
Montering:	Se separat monteringsanvisning
Transport och lagring:	Innerdörrarna måste behandlas försiktigt vid transport. Lagras torrt och liggande vid temperatur på minst +10 °C
Emballage:	Innerdörren levereras inplastad för att skyddas mot smuts

Art nr	Benämning	Kulör	Storlek	Mått (mm)	Tjocklek (mm)
7263529	Innerdörr vit slät	NCS S0502-Y	7x20	625x1940	40
7263530	Innerdörr vit slät	NCS S0502-Y	8x20	725x1940	40
7263531	Innerdörr vit slät	NCS S0502-Y	9x20	825x1940	40
7263532	Innerdörr vit slät	NCS S0502-Y	10x20	925x1940	40
7263533	Innerdörr vit slät	NCS S0502-Y	7x21	625x2040	40
7263534	Innerdörr vit slät	NCS S0502-Y	8x21	725x2040	40
7263535	Innerdörr vit slät	NCS S0502-Y	9x21	825x2040	40
7263536	Innerdörr vit slät	NCS S0502-Y	10x21	925x2040	40
7323127	Innerdörr vit slät	NCS S0500-N	7x21	625x2040	40
7323128	Innerdörr vit slät	NCS S0500-N	8x21	725x2040	40
7323129	Innerdörr vit slät	NCS S0500-N	9x21	825x2040	40
7323130	Innerdörr vit slät	NCS S0500-N	10x21	925x2040	40



Karmset

Karmset vit för innerdörr. Ingår 9 mm ekröskel och med vita justerbara snap-in gångjärn. Finns i olika karmtjocklekar. Glans 25-30.

Art nr	Benämning	Kulör	Storlek	Mått (mm)	Tjocklek (mm)
7401725	Karmset vit	NCS S0500-N	7x21	686x2089	68
7356088	Karmset vit	NCS S0500-N	8x21	786x2089	68
7356089	Karmset vit	NCS S0500-N	9x21	886x2089	68
7323131	Karmset vit	NCS S0500-N	7x21	686x2089	93
7323132	Karmset vit	NCS S0500-N	8x21	786x2089	93
7323133	Karmset vit	NCS S0500-N	9x21	886x2089	93
7323134	Karmset vit	NCS S0500-N	10x21	986x2089	93
7323135	Karmset vit	NCS S0500-N	7x21	686x2089	118
7323136	Karmset vit	NCS S0500-N	8x21	786x2089	118
7323137	Karmset vit	NCS S0500-N	9x21	886x2089	118
7323138	Karmset vit	NCS S0500-N	10x21	986x2089	118
7274913	Karmset vit	NCS S0502-Y	7x21	686x2089	68
7274914	Karmset vit	NCS S0502-Y	8x21	786x2089	68
7274915	Karmset vit	NCS S0502-Y	9x21	886x2089	68
7274916	Karmset vit	NCS S0502-Y	10x21	986x2089	68
7263537	Karmset vit	NCS S0502-Y	7x20	686x1989	93
7263538	Karmset vit	NCS S0502-Y	8x20	786x1989	93
7263539	Karmset vit	NCS S0502-Y	9x20	886x1989	93
7263540	Karmset vit	NCS S0502-Y	10x20	986x1989	93
7263541	Karmset vit	NCS S0502-Y	7x21	686x2089	93
7263542	Karmset vit	NCS S0502-Y	8x21	786x2089	93
7263543	Karmset vit	NCS S0502-Y	9x21	886x2089	93
7263544	Karmset vit	NCS S0502-Y	10x21	986x2089	93
7263549	Karmset vit	NCS S0502-Y	7x21	686x2089	118
7263550	Karmset vit	NCS S0502-Y	8x21	786x2089	118
7263551	Karmset vit	NCS S0502-Y	9x21	886x2089	118
7263552	Karmset vit	NCS S0502-Y	10x21	986x2089	118

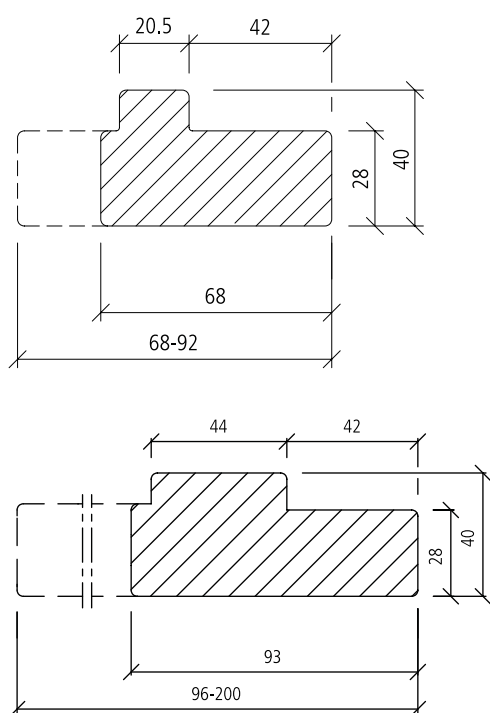

Tröskel ek

Falsad tröskel, tröskelplatta och badrumströskel i lackad ek. Finns i flera storlekar och tjocklekar. Glans 25–30.

Falsad

Art nr	Benämning	Storlek	Tjocklek (mm)
7263553	Tröskel Ek Falsad	M7	93
7263554	Tröskel Ek Falsad	M8	93
7263555	Tröskel Ek Falsad	M9	93
7263556	Tröskel Ek Falsad	M10	93



Tröskelplatta

Art nr	Benämning	Storlek	Tjocklek (mm)
7339535	Tröskelplatta Ek	M7	93
7339536	Tröskelplatta Ek	M8	93
7339537	Tröskelplatta Ek	M9	93
7339538	Tröskelplatta Ek	M10	93
7339539	Tröskelplatta Ek	M7	118
7339540	Tröskelplatta Ek	M8	118
7339541	Tröskelplatta Ek	M9	118
7339542	Tröskelplatta Ek	M10	118



Badrumströskel

Art nr	Benämning	Storlek	Tjocklek (mm)
7274917	Badrumströskel Ek	M7	68
7274918	Badrumströskel Ek	M8	68
7274919	Badrumströskel Ek	M9	68
7274920	Badrumströskel Ek	M10	68
7263561	Badrumströskel Ek	M7	93
7263562	Badrumströskel Ek	M8	93
7263563	Badrumströskel Ek	M9	93
7263564	Badrumströskel Ek	M10	93
7263565	Badrumströskel Ek	M7	118
7263566	Badrumströskel Ek	M8	118
7263567	Badrumströskel Ek	M9	118
7263568	Badrumströskel Ek	M10	118



Foderiset

Foderiset i vitmålad furu. 5-pack.

Art nr	Benämning	Kulör	Mått (mm)	Längd (mm)
7422729	Foderiset	NCS S 0502-Y	12x56	2200

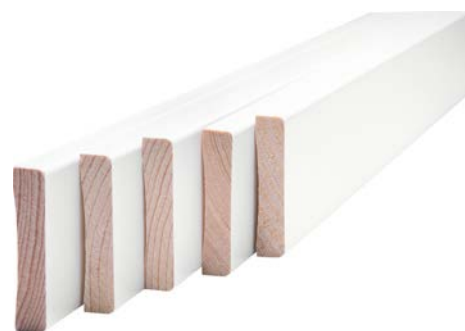

Dörromfattning

Dörromfattning kan användas till att klä in dörröppningar utan dörr och karm. Vitmålad omfattning/allprofil i MDF med fyra runda kanter.

Art nr	Benämning	Kulör	Mått (mm)	Längd (mm)
7422762	Dörromfattning	NCS S 0502-Y	16x80	2440
7422763	Dörromfattning	NCS S 0502-Y	16x80	4200
7422760	Dörromfattning	NCS S 0502-Y	16x95	2440
7422761	Dörromfattning	NCS S 0502-Y	16x95	4200
7422764	Dörromfattning	NCS S 0502-Y	16x105	2440
7422765	Dörromfattning	NCS S 0502-Y	16x105	4200
7422766	Dörromfattning	NCS S 0502-Y	16x120	2440
7422767	Dörromfattning	NCS S 0502-Y	16x120	4200
7422768	Dörromfattning	NCS S 0502-Y	16x130	2440
7422769	Dörromfattning	NCS S 0502-Y	16x130	4200
7422770	Dörromfattning	NCS S 0502-Y	16x145	2440
7422771	Dörromfattning	NCS S 0502-Y	16x145	4200
7422772	Dörromfattning	NCS S 0502-Y	16x155	2440
7422773	Dörromfattning	NCS S 0502-Y	16x155	4200
7422774	Dörromfattning	NCS S 0502-Y	16x170	2440
7422775	Dörromfattning	NCS S 0502-Y	16x170	4200
7422776	Dörromfattning	NCS S 0502-Y	16x200	2440
7422780	Dörromfattning	NCS S 0500-N	16x80	2440
7422781	Dörromfattning	NCS S 0500-N	16x95	2440
7422782	Dörromfattning	NCS S 0500-N	16x120	2440
7422783	Dörromfattning	NCS S 0500-N	16x130	2440



Fönstersmyg

Fönstersmyg används vid utsalning av fönster. Vitmålad fönstersmyg i MDF med spår för montering med clips.

Art nr	Benämning	Kulör	Mått (mm)	Längd (mm)
7422730	Fönstersmyg	NCS S 0502-Y	16x75	2440
7422731	Fönstersmyg	NCS S 0502-Y	16x75	4200
7422732	Fönstersmyg	NCS S 0502-Y	16x100	2440
7422733	Fönstersmyg	NCS S 0502-Y	16x100	4200
7422734	Fönstersmyg	NCS S 0502-Y	16x125	2440
7422735	Fönstersmyg	NCS S 0502-Y	16x125	4200
7422736	Fönstersmyg	NCS S 0502-Y	16x150	2400
7422737	Fönstersmyg	NCS S 0502-Y	16x150	4200
7422738	Fönstersmyg	NCS S 0502-Y	16x175	2400
7422739	Fönstersmyg	NCS S 0502-Y	16x175	4200
7422740	Fönstersmyg	NCS S 0502-Y	16x200	2440
7422741	Fönstersmyg	NCS S 0502-Y	16x200	4200
7422742	Fönstersmyg	NCS S 0502-Y	16x250	2440
7422743	Fönstersmyg	NCS S 0502-Y	16x250	4200
7422744	Fönstersmyg	NCS S 0502-Y	16x300	2440



Fönstersmyg falsad

Fönstersmyg används vid utsalning av fönster. Vitmålad Fönstersmyg med fals i MDF för spårad karm ger ett snyggt resultat. 10 mm av falsen går in i spåret vilket möjliggör döljning av kapsnittet vid justeringar av djupet.

Art nr	Benämning	Kulör	Mått (mm)	Längd (mm)
7422745	Fönstersmyg falsad	NCS S 0502-Y	16x50	4200
7422746	Fönstersmyg falsad	NCS S 0502-Y	16x75	2440
7422747	Fönstersmyg falsad	NCS S 0502-Y	16x75	4200
7422748	Fönstersmyg falsad	NCS S 0502-Y	16x100	2440
7422749	Fönstersmyg falsad	NCS S 0502-Y	16x100	4200
7422750	Fönstersmyg falsad	NCS S 0502-Y	16x125	2440
7422751	Fönstersmyg falsad	NCS S 0502-Y	16x125	4200
7422752	Fönstersmyg falsad	NCS S 0502-Y	16x150	2440
7422753	Fönstersmyg falsad	NCS S 0502-Y	16x150	4200
7422754	Fönstersmyg falsad	NCS S 0502-Y	16x175	2440
7422755	Fönstersmyg falsad	NCS S 0502-Y	16x175	4200
7422756	Fönstersmyg falsad	NCS S 0502-Y	16x200	2440
7422757	Fönstersmyg falsad	NCS S 0502-Y	16x200	4200
7422758	Fönstersmyg falsad	NCS S 0502-Y	16x250	2440
7422759	Fönstersmyg falsad	NCS S 0502-Y	16x250	4200
7422778	Fönstersmyg falsad	NCS S 0500-N	16x100	4200
7422779	Fönstersmyg falsad	NCS S 0500-N	16x150	4200
7422777	Fönstersmyg falsad	NCS S 0500-N	16x200	4200





Ytterdörr Slät

Dörrblad:

Dörren är uppbyggd med enkel laminerat ramträ på topp och botten av dörrbladet. Dörrbladet är tillräckligt tjockt för att kunna montera en dörrbroms. Sidorna är uppbyggda av dubbelt laminerat ramträ för förstyvning av dörrbladet. Dörrarna har en stam av polystyren med 0,4 mm aluminiumplåt som fuktspärr på inner- och yttersidan. Yttre skikt är vattentät HDF. Dörrarna är slät på utsidan och på insidan.

Målade dörrar:

HDF som är målad med vattenbaserad färg. Dörrarna är grundade två gånger med syrahärdande primer/grundmålning och färdigmålade med vattenbaserad och väderbeständig färg.

Teknisk specifikation	
Ljudisolering:	Rw 25 dB
Värmeisolering:	U=0,77 W/m²K
Dörrblad:	Dörrblad 62 mm Målade kantlister Dekorfräst spår Vit (NCS-S0502-Y) Tättningslist
Kvistfri karm:	Furuträ 42x105 mm Vit (NCS-S0502-Y) Montering: Karmskruv 16/5 mm Ektröskel 25x95 mm
Beslag:	Låskista ASSA 8765 Slutbleck 1887-2 Dörrtrycke och cylinder ingår ej
Gångjärn:	3248-110 TMKS (ZN)
Dörröppning:	Modul 9x20 Modul 10x20 Modul 9x21 Modul 10x21
Förpackning:	Dörrblad levereras monterat tillsammans med karm och tröskel. Kanterna är skyddade med kartong och allt är förpackat i plast.

Art nr	Dimension	Hängning
7355600	9x20	Höger
7355601	9x20	Vänster
7355596	10x20	Höger
7355597	10x20	Vänster
7355602	9x21	Höger
7355603	9x21	Vänster
7355598	10x21	Höger
7355599	10x21	Vänster

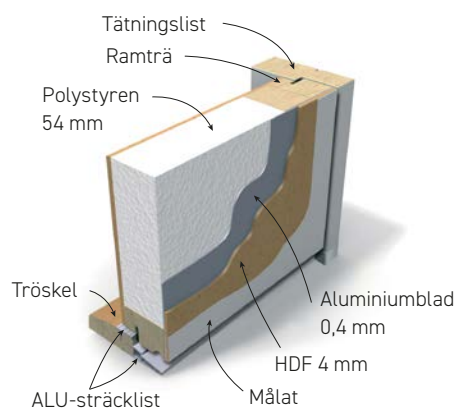
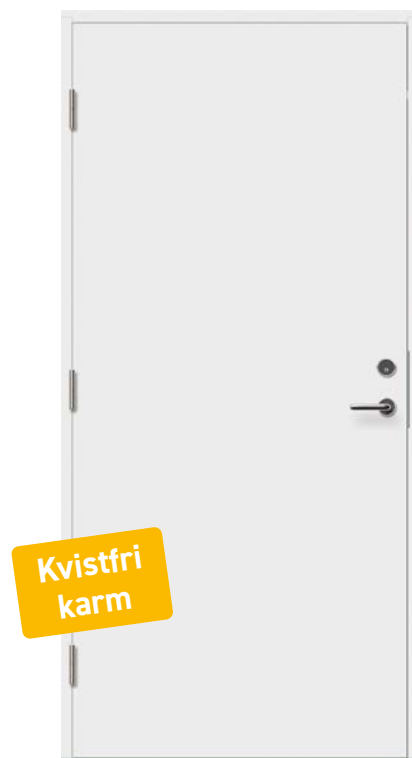

Ytterdörr Traditional

Dörrblad:

Dörren är uppbyggd med enkel laminerat ramträ på topp och botten av dörrbladet. Dörrbladet är tillräckligt tjockt för att kunna montera en dörrbroms. Sidorna är byggda av dubbelt laminerat ramträ för förstyrkning av dörrbladet. Dörrarna har en stam av polystyren med 0,4 mm aluminiumplåt som fuktspärr på inner- och yttersidan. Yttre skikt är vattentät HDF. Dörrarna har dekorer på utsidan och är släta på insidan.

Målade dörrar:

HDF som är målad med vattenbaserad färg. Dörrarna är grundade två gånger med syrahärdande primer/grundmålning och färdigmålade med vattenbaserad och väderbeständig färg.

Teknisk specifikation	
Ljudisolering:	Rw 25 dB
Värmeisolering:	U=0,77 W/m²K
Dörrblad:	Dörrblad 62 mm Målade kantlister Dekorfräst spår Vit (NCS-S0502-Y) Tätninglist
Kvistfri karm:	Furuträ 42x105 mm Vit (NCS-S0502-Y) Montering: Karmskruv 16/5 mm Ektröskel 25x95 mm
Beslag:	Låskista ASSA 8765 Slutbleck 1887-2 Dörrtrycke och cylinder ingår ej
Gångjärn:	3248-110 TMKS (ZN)
Dörröppning:	Modul 9x20 Modul 10x20 Modul 9x21 Modul 10x21
Förpackning:	Dörrblad levereras monterat tillsammans med karm och tröskel. Kanterna är skyddade med kartong och allt är förpackat i plast.

Art nr	Dimension	Hängning
7355713	9x20	Höger
7355714	9x20	Vänster
7355715	10x20	Höger
7355716	10x20	Vänster
7355717	9x21	Höger
7355718	9x21	Vänster
7355711	10x21	Höger
7355712	10x21	Vänster

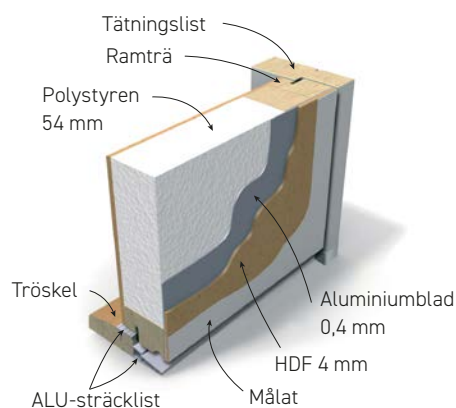

Ytterdörr Trend

Dörrblad:

Dörren är uppbyggd med enkel laminerat ramträ på topp och botten av dörrbladet. Dörrbladet är tillräckligt tjockt för att kunna montera en dörrbroms. Sidorna är byggda av dubbelt laminerat ramträ för förstärkning av dörrbladet. Dörrarna har en stam av polystyren med 0,4 mm aluminiumplåt som fuktspärr på inner- och yttersidan. Yttre skikt är vattentät HDF. Dörrarna har dekorer på utsidan och är släta på insidan. Mittglaset är klarglas.

Målade dörrar:

HDF som är målade med vattenbaserad färg. Dörrarna är grundade två gånger med syrahärdande primer/grundmålning och färdigmålade med vattenbaserad och väderbeständig färg.

Teknisk specifikation	
Ljudisolering:	Rw 25 dB
Värmeisolering:	U=1,0 W/m ² K
Dörrblad:	Dörrblad 62 mm Målade kantlister Dekorfräst spår Vit (NCS-S0502-Y) Tättningslist Klarglas
Kvistfri karm:	Furuträ 42x105 mm Vit (NCS-S0502-Y) Montering: Karmskruv 16/5 mm Ektröskel 25x95 mm
Beslag:	Låskista ASSA 8765 Slutbleck 1887-2 Dörrtrycke och cylinder ingår ej
Gångjärn:	3248-110 TMKS (ZN)
Dörröppning:	Modul 9x21 Modul 10x21
Förpackning:	Dörrblad levereras monterat tillsammans med karm och tröskel. Kanterna är skyddade med kartong och allt är förpackat i plast.

Art nr	Dimension	Hängning
7355592	9x21	Höger
7355593	9x21	Vänster
7355594	10x21	Höger
7355595	10x21	Vänster

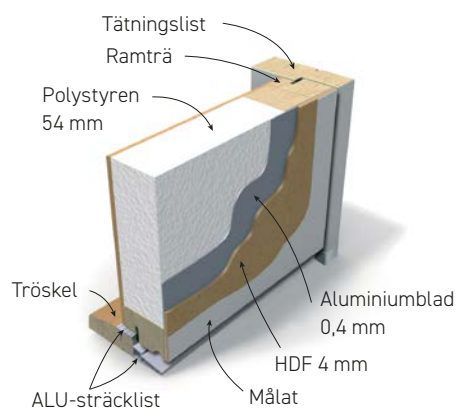

Garanti:
5 års garanti



EN 14351-1:2006+A2:2016

Ytterdörr Classic

Dörrblad:

Dörren är uppbyggd med enkel laminerat ramträ på topp och botten av dörrbladet. Dörrbladet är tillräckligt tjockt för att kunna montera en dörrbroms. Sidorna är byggda av dubbelt laminerat ramträ för förstyrkning av dörrbladet. Dörrarna har en stam av polystyren med 0,4 mm aluminiumplåt som fuktspärr på inner- och yttersidan. Yttre skikt är vattentät HDF. Dörrarna har dekorer på utsidan och är släta på insidan.

Målade dörrar:

HDF som är målade med vattenbaserad färg. Dörrarna är grundade två gånger med syrahärdande primer/grundmålning och färdigmålade med vattenbaserad och väderbeständig färg.

Teknisk specifikation	
Ljudisolering:	Rw 25 dB
Värmeisolering:	U=1,0 W/m²K
Dörrblad:	Dörrblad 62 mm Målade kantlister Dekorfräst spår Vit (NCS-S0502-Y) Tätninglist
Kvistfri karm:	Furuträ 42x105 mm Vit (NCS-S0502-Y) Montering: Karmskruv 16/5 mm Ektröskel 25x95 mm
Beslag:	Låskista ASSA 8765 Slutbleck 1887-2 Dörrtrycke och cylinder ingår ej
Gångjärn:	3248-110 TMKS (ZN)
Dörröppning:	Modul 9x21 Modul 10x21
Förpackning:	Dörrblad levereras monterat tillsammans med karm och tröskel. Kanterna är skyddade med kartong och allt är förpackat i plast.

Art nr	Dimension	Hängning
7355588	9x21	Höger
7355589	9x21	Vänster
7355590	10x21	Höger
7355591	10x21	Vänster

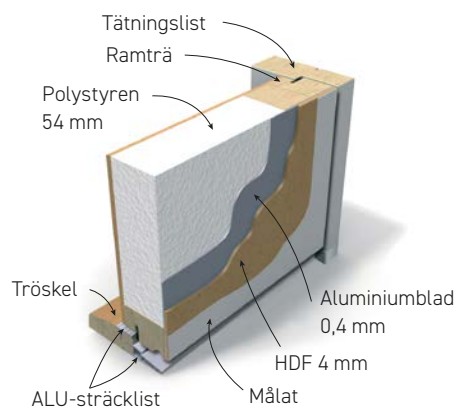
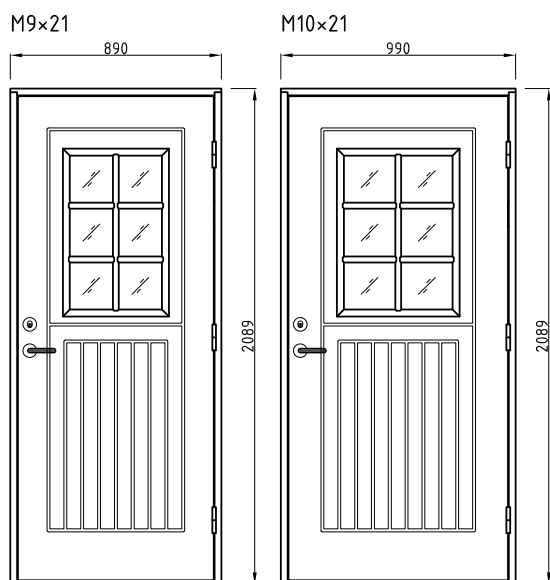





Parkett ek 3-stav

Opus parkett är en naturprodukt med naturliga variationer i färg och struktur. Parketten består av tre skikt som ligger på tvärs över varandra för att minimera rörelserna i golvet. Limfritt Auto klick låssystem säkrar snabb och säkerläggning. Opus parkett är 3-stav med slitskikt av ädelträ på ca 2,5 mm. Golvet passar alla rum i huset förutom våtutrymmen. Parketten är omslipningsbar.

Ytbehandling

Ytan är färdigbehandlad med 7 lager AS (anti-scratch) lack, härdad mot UV-strålning. Detta garanterar en slitstark med en matt lack.

Slitskikt av hårdträ

Ek med mattlack.

Mellanskikt

Görs av barrved (gran). Skiktet är lagt på tvärs för att reducera krympning och svällning under skiftande väderförhållanden.

Underskikt

Tillverkat av granfanér.

Användningsområde

Opus parkett kan läggas i de flesta rum, undantag våtrum.

Läggning

Golvet är klart att använda direkt efter läggning. Parketten kan också enkelt demonteras/tas upp igen. Ytterligare information om läggning finns i läggningsanvisningen som medföljer golvpaketet.

Krav till undergolv

Undergolvet ska vara torrt, plant och bärande. Toleransgränserna är +/- 2 mm per 2 m. Större ojämnheter ska utjämnas före läggning. Godkänt undergolv är betonggolv, 22 mm spån, 19 mm plywood, eller 21 mm golvbräda.

Golvvärm

Denna parkett går bra att lägga över golvvärm. Effekten på golvvärmesystemet får inte överstiga 27 °C på undergolvet yta. Systemet ska vara termostatstyrt och monterat på så sätt att det ger en jämn och bra belastning över hela golvytan. Plastfolie ska alltid först monteras innan parkettunderlagsfoam monteras vid installation på betongplatta respektive vid vattenburen värm.

Teknisk specifikation

Tjocklek	13 mm
Bredd	185 mm
Längd	2200 mm
Slitskikt	2,5 mm
Ytbehandling	mattlack
Paketinnehåll	9 plankor – 3,663 m ²
Vikt per pkt	26,163 kg
Läggningsmetod	flytande
Harmoniserad standard	EN 14342:2013



EN 14342:2013



Art nr	Benämning
7362667	Parkett ek 3-stav Natur

Fanérgolv – härdat trägolv

OPUS fanérgolv framhäver ekens naturliga uttryck. Välj mellan Nordisk Ek som har en ren, ljus färgton eller Vitkalkad Ek. OPUS härdade trägolv är tre gånger mer slitåliga än traditionella trägolv. Dessa golv lämpar sig även för offentliga miljöer med mycket gångtrafik. Kan läggas upp till 25 meter i bredd och längd. Mattlackat.

- Slitstarkt golv som är lätt att underhålla
- Ett starkt, hållbart och miljövänligt val
- Svanenmärkt
- Godkänt för offentlig användning



Teknisk specifikation

Tjocklek	9,2 mm
Bredd	151 mm
Längd	2000 mm
Slitskikt	0,6 mm
Ytbehandling	mattlack
Paketinnehåll	7 brädor – 2,114 m ²
Vikt per pkt	19,060 kg

Art nr	Benämning	Mått (mm)	Längd
7424606	Fanérgolv Nordisk Ek	9,2x151	2000 mm
7424607	Fanérgolv Vitkalkad Ek	9,2x151	2000 mm

Furugolv BASIC

Vårt massiva furugolv är för dig som vill ha en traditionell och rustik känsla i rummet. Ett putsat furugolv har bearbetats med sandpapper. Resultatet är en otroligt mjuk och slät yta. Golvet har en obehandlad yta som med tiden kommer att mörkna. Trägolvet är självbärande om det är minst 25 mm tjockt och kan då läggas direkt på reglar. Ett massivt furugolv kan slipas många gånger.



Teknisk specifikation

Träslag furu
Fuktkvot 8 %
Ytbehandling obehandlad
Tjocklek 25 mm
Bredd 165 mm
Täckande bredd 159 mm
Åtgång 6,3 lpm/m ²

Art nr	Benämning	Mått (mm)	Längd
7423578	Furugolv BASIC	25x165	Löpmeter

Furugolv STYLE

Vårt massiva furugolv är för dig som vill ha en traditionell känsla i rummet. Ett putsat furugolv har bearbetats med sandpapper. Golvet är behandlat med en fin hårdvaxolja som har en öppen-porös yta som skyddar träet naturligt och låter det andas. En unik treskikts-behandling som gör att golvet är färdigt att använda direkt efter installation och den djupa genomträngningen gör golvet tåligt mot repor och fläckar. Golvet är enkelt att underhålla och går att laga partiellt. Trägolvet är självbärande om det är minst 25 mm tjockt och kan då läggas direkt på reglar.



Teknisk specifikation

Träslag furu
Fuktkvot 8 %
Ytbehandling hårdvaxolja, vit
Tjocklek 25 mm
Bredd 165 mm
Täckande bredd 159 mm
Åtgång 6,3 lpm/m ²

Art nr	Benämning	Mått (mm)	Längd
7423579	Furugolv STYLE	25x165	Löpmeter

Golvfoam

Opus Golvfoam är speciellt framtagen för dagens höga krav vid läggning av flytande laminat- och parkettgolv utan lim. Produkten är tillverkad av extruderad skummad polyeten med helt slutna celler samt är åldrings- och alkaliebeständig.

- Golvunderlag enligt krav i EN 16354
- Reducerar stegljud
- Utjämnar ojämnheter i underlaget
- Åldringsbeständig minst 50 år
- 100% återvinningsbar



Användningsområde

Används vid läggning av både laminat- och parkettgolv för de flesta typer av bjälklag där man vill stomljudsisolera, utjämnar ojämnheter och ge ökad komfort. Produkten har en utjämnande förmåga, stegljudsdämpande egenskaper, mycket god återhämtningsförmåga efter belastning och tryck samt tål att användas mot betongunderlag.

Viktigt!

- Förvaring och lagring skall alltid ske inomhus emballerat eller så att produkten skyddas från solljus (UV-strålning) samt värme (+35 °C). Högsta belastande brukstemperatur monterad på golvet är också +35 °C. Högre temperatur påverkar främst åldringsbeständigheten.
- På underlag av betong, lättbetong eller golvjämningsmassa, med relativ fuktighet (RF) över 60% (högst 90%), skall ett åldringsbeständigt fuktskydd användas i kombination med Opus Golvfoam som fuktskyddsfolie. Alternativt kan båda skikten ersättas med Opus Golvfoam MFS Duo som har integrerat fuktskydd.
- På underlag som platta på mark, golvbjälklag ovan varma eller fuktiga utrymmen eller golv med golvvärme skall alltid fuktskydd kombineras enligt punkt ovan. Högsta relativ fuktighet (RF) med fuktskydd (ångspärr) är dock 90%.

Teknisk specifikation

Material	extruderad skummad LD-Polyeten
Densitet	30 kg/m ³
Tjocklek	2 mm
Längd	12,5 m
Bredd	1200 mm
Antal kvm/rulle	15 m ²
Stegljudsdämpning	17-19 dB (stegljudsklass 7)
Stötljudsreduktion (IS)	≥ 20 dB
Kompression och styrka (CS)	20,4 kPa
Termiskt motstånd (R)	0,04 m ² K/W
Åldringsbeständighet	minst 50 år

Art nr	Benämning	Mått
7375945	Golvfoam	1200 x 2 mm x 12,5 m

Golvfoam MFS

Opus Golvfoam MFS är speciellt framtagen för dagens höga krav vid läggning av flytande laminat- och parkettgolv utan lim samt då man även behöver ett enkelt inbyggt fuktskydd. Produkten är tillverkad av extruderad skummad polyeten med helt slutna celler och kombinerats med en laminerad ångspärr av polyeten (PE) vilket ger två olika arbetsmoment i ett vid läggning.

Opus Golvfoam MFS är åldrings- och alkaliebeständig.

- Integrerat fuktskydd
- Reducerar stegljud
- Utjämnar ojämnheter i underlaget
- Åldringsbeständig minst 50 år
- 100% återvinningsbar



Användningsområde

Användningsområdet är de flesta typer av bjälklag där man vill stomljudsisolera, utjämnar ojämnheter och ge ökad komfort och samtidigt behöver ett fuktskydd. Tack vare materialets goda utjämningsförmåga samt låga svikt vid skarvar rekommenderas den vid läggning för både laminat- och parkettgolv. Opus Golvfoam MFS har mycket god återhämtningsförmåga efter belastning och tryck. Användbar i golv med golvvärme.

Viktigt!

- Förvaring och lagring skall alltid ske inomhus emballerat eller så att produkten skyddas från solljus (UV-strålning) samt värme (+35 °C). Högsta belastande brukstemperatur monterad på golvet är också +35 °C. Högre temperatur påverkar främst åldringsbeständigheten.
- På underlag av betong, lättbetong eller golvjämningsmassa, med relativ fuktighet (RF) över 60% (till högst RF 90%), skall åldringsbeständigt fuktskydd användas som Opus Golvfoam MFS.
- På underlag som platta på mark, golvbjälklag ovan varma eller fuktiga utrymmen eller golv med golvvärme skall alltid fuktskydd användas under trä- och laminatgolv som kombinationsprodukten Opus Golvfoam MFS. Högsta relativ fuktighet (RF) som tillåts i underlaget med fuktskydd (ångspärr) på är dock 90%.
- Varje skarv och överlapp med fuktskyddsfolie skall tejpas för optimal fukttätthet med godkänd tätningstejp. Beakta speciellt varma golv och golv över varmt eller fuktigt utrymme.

Teknisk specifikation

Material	extruderad skummad LD-Polyeten samt laminerad HD-Polyetenfolie
Densitet	30 kg/m ³
Tjocklek	2 mm
Längd	15 m
Bredd	1000 mm
Antal kvm/rulle	15 m ²
Stegljudsdämpning	17-19 dB (stegljudsklass 7)
Stötljudsreduktion (IS)	≥ 20 dB
Ångtäthet	1,7 x 10 ⁶ s/m (Sd = 45m)
Kompression och styrka (CS)	21,2 kPa
Termiskt motstånd (R)	0,04 m ² K/W
Åldringsbeständighet	minst 50 år
Högsta tillåtna fukthalt i underlaget (RF)	90%

Art nr	Benämning	Mått
7375946	Golvfoam MFS	1000 x 2 mm x 15 m



Panel slätspont

Vår släta panel med dold infästning är en hyvlad kvistren spontpanel. Panelen är fingerskarvad vilket innebär att flera mindre bitar utan kvist är sammansatta i en panelbräda. Detta gör att det blir en exklusivare panel, inga kvistar kommer att synas igenom ytbehandlingen. Panelen är ändspontad vilket gör att den är lätt att sätta samman. Undernoten är längre än övernoten vilket gör att man på ett enkelt sätt kan få till en dold montering av respektive panelbräda. Man stiftar eller skruvar i noten mot tak eller vägg varvid nästa panelbräda kommer dölja infästningen. Medelfuktkvot i paketet ca 8-10 % för minsta rörlighet.



Teknisk specifikation

Träslag: furu
Fuktkvot: 8 %
Ytbehandling: vitmålad
Tjocklek: 13 mm
Total bredd: 120 mm
Täckande bredd: 102 mm
Åtgång: 9,8 lpm/m²

Art nr	Benämning	Kulör	Mått (mm)	Längd (mm)	Antal/fp
7422728	Panel slätspont	NCS S 0500-N	13x120	4200	6

Panel slätspont putsad

En putsad panel har bearbetats med sandpapper. Resultatet är en otroligt mjuk och slät yta. Slätsponton ger en modern och stilren slät vägg. Profilen har en mycket liten fas som ger en mjuk övergång mellan varje bräda. Panel är målad i två skikt med vattenbaserad färg som gör att den naturliga strukturen tränger igenom. Färgen är matt och ger en vacker yta som skyddar panelen och gör den enkel att hålla ren. Fuktkvoten är 8 % och effekten blir att träet rör sig väldigt lite över tid.

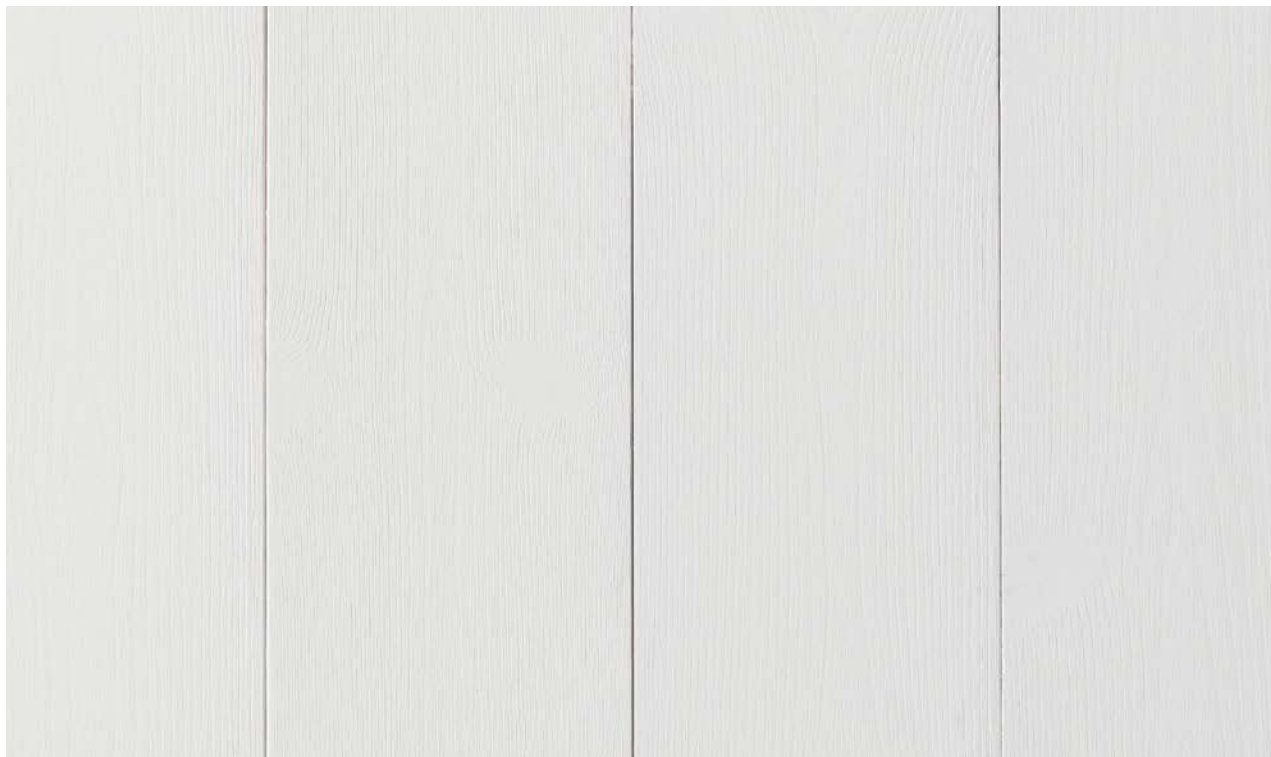

Teknisk specifikation

Träslag. furu
Fuktkvot. 8 %
Ytbehandling putsad, vitmålad
Tjocklek 15 mm
Bredd. 118 mm
Täckande bredd. 112 mm
Åtgång 8,9 lpm/m²

Art nr	Benämning	Kulör	Mått (mm)	Längd (mm)	Antal/fp
7423566	Slätspont putsad	NCS S 0502-Y	15x118	Löpmeter	-
7423567	Slätspont putsad	NCS S 0502-Y	15x118	3600	6
7423568	Slätspont putsad	NCS S 0502-Y	15x118	4200	6
7423570	Slätspont putsad	NCS S 0502-Y	15x118	4800	6

Panel slätspont finsågad TUFF

En finsågad panel är omsorgsfullt sågad för att ge en rå och skrovlig yta med största möjliga träkänsla. Profilen har en mycket liten fas som ger en mjuk övergång mellan varje bräda. Panel är målad i två skikt med vattenbaserad färg som gör att den naturliga strukturen tränger igenom. Färgen är matt och ger en vacker yta som skyddar panelen och gör den enkel att hålla ren. Fuktkvoten är 8 % och effekten blir att träet rör sig väldigt lite över tid.



Teknisk specifikation

Träslag furu
Fuktkvot 8 %
Ytbehandling finsågad, vitmålad
Tjocklek 15 mm
Bredd 118 mm
Täckande bredd 112 mm
Åtgång 8,9 lpm/m²

Art nr	Benämning	Kulör	Mått (mm)	Längd (mm)	Antal/fp
7423572	Slätspont finsågad	S NCS S 0502-Y	15x118	Löpmeter	-
7423573	Slätspont finsågad	S NCS S 0502-Y	15x118	3600	6
7423574	Slätspont finsågad	S NCS S 0502-Y	15x118	4200	6
7423576	Slätspont finsågad	S NCS S 0502-Y	15x118	4800	6



Hyllplan garderob/skåp

Hyllplan i vit melamin avsedd för garderob eller skåp. Kantlist på en sida.



Art nr	Benämning	Tjocklek (mm)	Bredd (mm)	Djup (mm)
7416146	Hyllplan garderob/skåp	18	366	522
7416144	Hyllplan garderob/skåp	18	466	522
7416142	Hyllplan garderob/skåp	18	566	522
7416145	Hyllplan garderob/skåp	18	766	522
7416149	Hyllplan garderob/skåp	16	366	545
7416148	Hyllplan garderob/skåp	16	466	545
7416143	Hyllplan garderob/skåp	16	566	545
7416147	Hyllplan garderob/skåp	16	766	545

Hyllplan

Hyllplan tillverkad av spånskiva och belagd med vit melamin. Kantlist på fyra sidor. För användning inomhus och i förråd.



Art nr	Benämning	Tjocklek (mm)	Bredd (mm)	Längd (mm)
7416138	Hyllplan	18	300	2480
7416139	Hyllplan	18	400	2480
7416140	Hyllplan	18	500	2480
7416141	Hyllplan	18	600	2480

Snickarskiva furu

Opus snickarskiva är en skiva i massivt trä uppbyggd av stavar som limmats samman. Konstruktionen med stavar som limmats samman minimerar rörelser och kupningar i skivan som annars lätt kan uppstå i andra massiva träprodukter. Opus snickarskiva lämpar sig för konstruktioner av olika slag såsom möbler, trädetaljer, hyllplan med mera. Med sin planhyvlade men obehandlade yta är den lätt att bearbeta. Ytan kan behandlas med olja, färg eller lack beroende på slutändamålet. Med Opus snickarskiva kan man bygga nästan vad som helst, från hyllplan till platsbyggt kök.



Art nr	Benämning	Tjocklek (mm)	Bredd (mm)	Längd (mm)
7422415	Snickarskiva furu	18	200	1 500
7422410	Snickarskiva furu	18	300	1 500
7422411	Snickarskiva furu	18	400	1 500
7422414	Snickarskiva furu	18	600	1 500
7422413	Snickarskiva furu	18	200	2 400
7422412	Snickarskiva furu	18	300	2 400
7422409	Snickarskiva furu	18	400	2 400
7422417	Snickarskiva furu	18	600	2 400
7422416	Snickarskiva furu	28	600	2 400

Snickarskiva ek

Opus snickarskiva är en skiva i massivt trä uppbyggd av stavar som limmats samman. Konstruktionen med stavar som limmats samman minimerar rörelser och kupningar i skivan som annars lätt kan uppstå i andra massiva träprodukter. Opus snickarskiva lämpar sig för konstruktioner av olika slag såsom möbler, trädetaljer, hyllplan med mera. Med sin planhyvlade men obehandlade yta är den lätt att bearbeta. Ytan kan behandlas med olja, färg eller lack beroende på slutändamålet. Med Opus snickarskiva kan man bygga nästan vad som helst, från hyllplan till platsbyggt kök.



Art nr	Benämning	Tjocklek (mm)	Bredd (mm)	Längd (mm)
7422418	Snickarskiva ek	18	200	2 500
7422419	Snickarskiva ek	18	400	2 500
7422420	Snickarskiva ek	18	600	2 500

Bänkskiva ek

Opus bänkskiva är en obehandlad skiva i massivt trä uppbyggd av stavar som limmats samman. Konstruktionen med stavar som limmats samman minimerar rörelser och kupningar i skivan som annars lätt kan uppstå i andra massiva träprodukter. Den obehandlade släthylade ytan gör bänkskivan enkel att bearbeta och anpassa efter olika behov. Ytan kan behandlas med olja, vax, lack, färg eller bets, beroende på slutändamålet och önskad stil. Opus bänkskiva passar utmärkt för användning i kök, grovkök eller på andra platser där man vill ha en robust träskiva som underlag eller för andra skräddarsydda trädetaljer. OBS! Om skivan används i miljöer med mycket fukt såsom exempelvis bänkskiva i kök, då måste skivan behandlas innan användning för att undvika att skivan skadas av fukten.



Art nr	Benämning	Tjocklek (mm)	Bredd (mm)	Längd (mm)
7424171	Bänkskiva ek	27	625	3020





Takfärg

Opus Takfärg 02 är en reflexfri helmatt vattenburen PVA-färg av bästa kvalitet för användning inomhus. Opus Takfärg 02 används på tak och som grundning för puts, betong, byggplattor, glasfiberväv och sandspackel etc.

Färgen är färdig för användning och skall normalt inte förtunnas. Appliceras bäst med roller men pensel kan också användas. Omrör grundligt. Olika produktionsnummer blandas före användning inför sista strykningen för att undvika skillnader i glans.

Före målning ska underlaget vara rent och torrt. Färgen skall skyddas mot frost. Appliceringstemperaturen i luft och underlag skall vara minst +5 °C.

Viktigt!

Produkten har en garanterad hållbarhet på upp till två efter tillverkningsdatum, vid rätt förvaring och oöppnad förpackning. Tillverkningsdatum står på etikett vid streckkod.



Fysikaliska data

Typ	PVA sampolymer dispersionsfärg
Kulör	Vit (NCS S 0300-N)
Glans	Helmatt, <2, reflexfri
Densitet (kg/l)	Ca 1,44
Torrhalt (volym %)	Ca 43

Bruksdata

Appliceringsmetod	Pensel, roller eller spruta
Förtunning/rengöringsmedel	Vatten
Vägledande data för högtrycksspruta	
Munstycke:	0,021"/0,53 mm
Sprutvinkel:	65°-80°
Färgtryck:	150 kg/cm ²
Förbrukning	8-10 m ² /liter
Torkning (23 °C, 50 % R.H.)	
Dammtorr:	1 timme
Övermålningsintervall, minimum:	3 timmar. Genomtorrt efter 4 veckor beroende på luftfuktighet, temperatur, ventilation och filmtjocklek.
Minimum appliceringstemp. (°C):	+ 5. Bäst resultat uppnås vid påföring i rumstemperatur.

Informationen i detta datablad är baserat på laboratorieprov och praktisk erfarenhet. Eftersom de förhållanden som produkterna används vid ofta är utanför vår kontroll, kan vi inte garantera för annat än produktens kvalitet. Produkterna levereras i enlighet med våra allmänna villkor för försäljning, leverans och service, ifall inte annat är skriftligt överenskommet. Vi förbehåller oss rätten till att ändra de angivna data utan besked på förhand.

Art nr	Benämning	Kulör	Volym
7369094	Takfärg 02	NCS S 0300-N	2,7 liter
7369115	Takfärg 02	NCS S 0300-N	9 liter

Väggfärg

Opus Väggfärg 07 är en vattenburen, miljövänlig och professionell dispersionsfärg för inomhusbruk. Används till mellan- och färdigstrykning på puts, betong, byggskivor, glasfiberväv etc.

Färgen är färdig för användning och skall normalt inte förtunnas. Appliceras bäst med roller men pensel kan också användas. Omrörs grundligt. Olika produktionsnummer blandas före användning inför sista strykningen för att undvika skillnader i glans.

Före målning ska underlaget vara rent och torrt. Obehandlad mur, tidigare kalkade och mycket sugande underlag skrapas, borstas och behandlas med mur- och betongprimer. Färgen skall skyddas mot frost. Appliceringstemperaturen i luft och underlag skall vara minst +5 °C.

Viktigt!

Produkten har en garanterad hållbarhet på upp till två efter tillverkningsdatum, vid rätt förvaring och oöppnad förpackning. Tillverkningsdatum står på etikett vid streckkod.

Säkerhet

Se eget säkerhetsdatablad.
EU: s gränsvärde för denna produkt (kat. A/a): 30 g/l (2010).
Denna produkt innehåller: <30 g/l VOC.



Fysikaliska data

Typ	Sampolymerdispersion
Kulör	Vit (NCS S 0300-N)
Glans	Sidenmatt, 6-8
Densitet (kg/l)	Ca 1,38
Torrhalt (volym %)	Ca 39

Bruksdata

Applikeringsmetod	Pensel, roller eller spruta
Förtunning/rengöringsmedel	Vatten
Vägledande data för högtrycksspruta	
Munstycke:	0,021"/0,53 mm
Sprutvinkel:	65°-80°
Färgtryck:	150 kg/cm ²
Förbrukning	8-10 m ² /liter
Torkning (23 °C, 50 % R.H.)	
Dammtorr:	1 timme
Övermålningsintervall, minimum:	3 timmar. Genomtorr efter 4 veckor beroende på luftfuktighet, temperatur, ventilation och filmtjocklek.
Minimum appliceringstemp. (°C):	+ 5. Bäst resultat uppnås vid påföring i rumstemperatur.

Informationen i detta datablad är baserat på laboratorieprov och praktisk erfarenhet. Eftersom de förhållanden som produkterna används vid ofta är utanför vår kontroll, kan vi inte garantera för annat än produktens kvalitet. Produkterna levereras i enlighet med våra allmänna villkor för försäljning, leverans och service, ifall inte annat är skriftligt överenskommet. Vi förbehåller oss rätten till att ändra de angivna data utan besked på förhand.

Art nr	Benämning	Kulör	Volym
7369096	Väggfärg 07	NCS S 0300-N	2,7 liter
7369116	Väggfärg 07	NCS S 0300-N	9 liter

Lackpensel

Rak lackpensel av syntetborst. Lämplig för målning av dörrar och snickerier. Passar till alla färger.

Art nr	Benämning	Bredd (mm)
7145561	Lackpensel	25
7145562	Lackpensel	35
7145563	Lackpensel	50
7145564	Lackpensel	70



Fasadpensel

Vinklad fasadpensel av syntetborst. Lämplig för målning av fasad, staket och tak. Förlängningsbar.

Art nr	Benämning	Bredd (mm)
7145565	Utomhuspensel	75
7145566	Utomhuspensel	100
7145567	Utomhuspensel	120



Penselset inomhus

Penselset för inomhusmålning med 3 penslar av syntetborst. 70, 50 mm samt rundpensel. Lämplig för målning av dörrar och snickerier.

Art nr	Benämning	Bredd (mm)
7145570	Penselset inomhus	70, 50, rundpensel



Penselset utomhus

Penselset för utomhusmålning med 3 penslar av syntetborst. 100, 50 mm samt rundpensel. Lämplig för målning av fasad, staket och tak.

Art nr	Benämning	Bredd (mm)
7145571	Penselset utomhus	100, 50, rundpensel



Rollerset Mini

Rollerset Mini 10 cm för interiörmålning. Innehåller roller, bygel samt färgtråg. Lämplig för målning av vägg och tak.

Art nr	Benämning	Bredd (cm)
7145569	Rollerset Mini	10



Rollerset Maxi

Rollerset Maxi 18 cm för interiörmålning. Innehåller roller, bygel samt färgtråg. Lämplig för målning av vägg och tak.

Art nr	Benämning	Bredd (cm)
7145568	Rollerset Maxi	18



Bättringsfärg inomhus

Vit vattenburen akrylat bättringsfärg för snickerier inomhus. Praktisk pensel i locket.

Art nr	Benämning	Kulör	Glans	Volym
7362336	Bättringsfärg inomhus	NCS S 0502-Y	25	20 ml
7362337	Bättringsfärg inomhus	NCS S 0500-N	25	20 ml



Bättringsfärg utomhus

Vit vattenburen alkydolje-akrylat bättringsfärg för snickerier utomhus. Praktisk pensel i locket.

Art nr	Benämning	Kulör	Glans	Volym
7362338	Bättringsfärg utomhus	NCS S 0502-Y	40	20 ml
7362339	Bättringsfärg utomhus	NCS S 0500-N	40	20 ml







Opus

Distribueras av Optimera Svenska AB | www.optimera.se